

36^{os}



JOGUINHOS
ABERTOS
de Santa Catarina

ETAPA ESTADUAL

18 A 28 DE JULHO DE 2024

CAÇADOR

BOLETIM 1 - PROGRAMAÇÃO

COMISSÃO DE HONRA

JORGINHO DOS SANTOS MELLO
Governador do Estado de Santa Catarina

FREIBERGUE RUBEN DO NASCIMENTO
Presidente da FESPORTE

ALENCAR MENDES
Prefeito de Caçador

FELIPE BRANCO BOGNAN
Presidente do Tribunal de Justiça Desportiva

FERNANDO DOS SANTOS HACKRADT
Presidente do CED

AURELIO ROCHA DOS SANTOS
Diretor de Esporte / FESPORTE

DARCIO DE SAULES
Gerente de Esporte de Rendimento / FESPORTE

MAURÍCIO PASSOS PINHEIRO
Coordenador Regional de Educação de Caçador

DANIEL LEMOS
Secretário de Cultura, Esporte e Lazer

JULIANO GRACIANO VAZ
Coordenador Geral

LENIRA CARNEIRO
Presidente da CCO



TRIBUNAL DE JUSTIÇA DESPORTIVA DE SANTA CATARINA

PORTARIA Nº 017/2024

Dispõe sobre a nomeação dos membros da Comissão Disciplinar, da Procuradoria de Justiça Desportiva e da Secretaria para atuarem na etapa estadual dos 36º Jogos Abertos de Santa Catarina.

O PRESIDENTE DO TRIBUNAL DE JUSTIÇA DESPORTIVA DE SANTA CATARINA – TJD/SC, no uso das atribuições que lhe são conferidas pelo art. 14, IX do Regimento Interno,

RESOLVE:

Art. 1º. Nomear os membros abaixo relacionados para comporem a Comissão Disciplinar que atuará na etapa estadual dos 36º Jogos Abertos de Santa Catarina:

I - PAULA CASSETARI FLORES - Presidente;

II - JOÃO ROTTA FILHO – Vice-Presidente;

III - VICTORIA CRUZ BARTELL - Auditora;

IV – CARLOS ALBERTO ANDRADE - Auditor;

V – NICOLAS FERNANDES DE SOUZA - Auditor.

Art. 2º. Nomear GUILHERME OLIVEIRA para exercer a função de Procurador de Justiça Desportiva atuante junto à Comissão Disciplinar mencionada no art. 1º, consoante designação do Procurador-Geral de Justiça Desportiva.

Art. 3º. Nomear CRISTIANE CARVALHO DA SILVA para exercer a função de Secretária atuante junto à Comissão Disciplinar mencionada no art. 1º.

Art. 4º. Esta portaria entra em vigor na presente data.

Florianópolis/SC, 1º de julho de 2024.



FELIPE BRANCO BOGDAN
Presidente do Tribunal de Justiça Desportiva

MENSAGEM DA FESPORTE

É com enorme satisfação que chegamos à etapa estadual dos Jogos Abertos de Santa Catarina, este evento histórico no esporte catarinense.

Início agradecendo o município sede de Caçador pela receptividade deste grandioso evento e as demais localidades que receberão competições até o próximo dia 28 de julho.

Acredito que é com esta união dos municípios catarinenses que o esporte de Santa Catarina só tem a crescer ano após ano e os Jogos Abertos fazem parte desta história de evolução.

Aos participantes sejam todos muito bem vindos ao município de Caçador e desejo que desfrutem o máximo, competindo com lealdade e com aquele orgulho único de representarem as suas cidades na busca pelos títulos que estarão em disputa.

Assim como as edições passadas, desejamos que os Jogos Abertos de Santa Catarina fiquem marcados na história e muita sorte para todos os atletas que estarão nas competições.

FREIBERGUE NASCIMENTO
Presidente da Fesporte

MENSAGEM DO PREFEITO

Caros atletas, treinadores, autoridades e membros da comunidade desportiva.

É com grande satisfação que dou as boas-vindas e recebo a todos para a realização dos Jogos Abertos de Santa Catarina no Município de Caçador. Este evento, que chega à sua 36ª edição, é um símbolo do nosso compromisso com o esporte e da nossa paixão por promover a saúde, o bem-estar, e a integração entre as diferentes regiões do nosso estado.

Receber tantos talentos de diversos municípios é uma honra para a nossa cidade. Durante os próximos dias, nosso município se transformará em um grande palco esportivo, onde cada atleta terá a oportunidade de mostrar seu talento, sua garra e determinação. Esperamos que, além da competição, vocês possam desfrutar da hospitalidade e das belezas naturais da nossa cidade.

A importância dos Jogos Abertos de Santa Catarina e da prática esportiva é indiscutível, abrangendo benefícios sociais, físicos, emocionais e educacionais. Promove o desenvolvimento de jovens atletas, a integração social, a educação e cidadania, o bem-estar mental, o estabelecimento de metas e disciplina, a promoção de um estilo de vida ativo.

Os Jogos Abertos de Santa Catarina são mais do que competições; são celebrações de união, amizade e respeito. Este evento promove não apenas o desenvolvimento físico, mas também o crescimento pessoal e a superação de desafios, aspectos fundamentais que o esporte nos ensina. Queremos que todos se sintam em casa, que façam novas amizades e que levem consigo memórias inesquecíveis.

Um agradecimento especial a todos os organizadores, patrocinadores, voluntários e à equipe técnica, cujo trabalho árduo e dedicação foram essenciais para tornar este evento possível. A contribuição de cada um de vocês é inestimável para o sucesso dos Jogos Abertos em Caçador /SC.

Desejamos a todos os atletas um excelente desempenho. Que cada competição seja marcada pela ética, pelo respeito e pelo espírito esportivo. Que este seja um evento memorável, onde a vitória seja celebrada em todas as suas formas: no pódio, nas lições aprendidas, e nas amizades construídas.

Sejam bem-vindos à nossa acolhedora cidade de Caçador. E que o 36º JOGUINHOS ABERTOS DE SANTA CATARINA/2024 sejam um verdadeiro marco no esporte do nosso estado.

ALENCAR MENDES
Prefeito de Caçador

SKATE 2º ANO DE APRESENTAÇÃO					
COMPETIÇÃO	TREINO LIVRE	DATA	21/7	CURITIBANOS	
	BOWL		22/7		
	TREINO LIVRE		23/7	CAÇADOR	
	STREET		24/7		
	STREET		25/7		

ATA DO CONGRESSO TÉCNICO

Aos dezoito dias de julho, às 19 horas, por meio da plataforma online Google Meet, sob a coordenação do presidente da Federação Catarinense de Skate – FCSKT, Ramon Bagnara, realizou-se o Congresso Técnico da modalidade skate, com a participação dos municípios de Gaspar, Joinville, Itapema, Balneário Camboriú, Itajaí, Florianópolis, Garopaba, Criciúma e Camboriú. O coordenador do evento deu início à reunião, dando as boas-vindas a todos os presentes e agradecendo pela participação. O regulamento técnico do Skate nos Juguinhos de Santa Catarina foi apresentado pelo responsável, abrindo espaço para discussões e esclarecimentos de dúvidas por parte dos representantes das cidades participantes. As baterias de treinos foram formadas com até três cidades, cada uma com até 10 participantes. Ficou definido que as baterias da competição serão divulgadas no sábado, dia 20, até as 23:00, com horários e ordem de apresentação informados no grupo de dirigentes pela Fesporte. Fotos da pista onde ocorrerá a competição foram apresentadas, permitindo que os representantes das cidades visualizassem as características e condições do local. Durante a reunião, os representantes tiveram a oportunidade de apresentar sugestões e tirar dúvidas sobre a organização e logística do evento, bem como detalhes específicos das competições. Os representantes das cidades presentes deverão repassar as informações discutidas na reunião para suas respectivas equipes e atletas, garantindo que todos estejam devidamente informados sobre o evento. Foi informado que durante os treinos no Bowl em Curitiba, o espaço estará aberto para outras equipes e público assistirem aos treinos. Na Pista Pública em Caçador, nos dias antes dos treinos oficiais, a pista estará livre para os municípios que quiserem levar suas equipes para participar de forma não oficial. Não havendo mais assuntos a serem tratados, a reunião foi encerrada às 20:05, com agradecimentos pela participação de todos os presentes e ressaltando a importância da colaboração mútua para o sucesso do Skate nos Juguinhos de Santa Catarina.

RAMON BAGNARA
PRESIDENTE DA FCSKT

TAEKWONDO		
LOCAL DE COMPETIÇÃO	PARQUE DE EXPOSIÇÕES – BARRACÃO DA CDL	
PERÍODO DE COMPETIÇÃO	18 A 20 DE JULHO	

ATA DO CONGRESSO TÉCNICO

Aos dezoito dias do mês de julho de dois mil e vinte e quatro, no auditório da Secretaria Municipal de Esporte, Cultura e Lazer de Caçador, às 19h30min, reuniram-se a Diretoria da FCTKD, representantes dos árbitros e técnicos dos municípios participantes na modalidade Taekwondo nos Jogos Abertos, para definição de diretrizes deste evento. O Presidente da FCTKD, Allan Fabio Siqueira, fez a abertura, dissertando sobre assuntos gerais da modalidade. Conforme anteriormente informado, o sistema PSS oficial do evento é o KPNP. Conforme orientação fundamentada no regulamento geral dos Jogos Abertos, um técnico não poderá atuar por equipes diferentes. A comissão disciplinar do evento ficou definida com os seguintes membros: técnico principal Luiz Gustavo Truppel; técnico adjunto Alessandra Trevisan; árbitro principal Gilvano Bonatto; árbitro adjunto Lucas Gamborgi; e representante da FCTKD, Fernando Vilela. Ficaram definidos rounds padrão oficial, com 2 minutos. Os poomsaes a serem apresentados foram sorteados pelo árbitro Lucas Gamborgi, ficando definidos como: Oh Jang e Tilt Jang para faixas coloridas; Tae Baek e Yuk Jang para faixas pretas. Em seguida, prosseguiu-se aos cortes de atletas por pedido dos técnicos: Paola Garghetti Mrins, Pedro Juan Hack Silveira, Samuel Panizzon de Oliveira, Lais Pessoa (poomsae), Victor Gabriel Oldoni, Jesiani Oliveira dos Santos, Julia da Cunha Diniz, Giovana Santangelo, Lucas Tuty Schramm, Isabele Coelho Faustino, Daniel Barreto Rocha, William Corrêa Preto, João Luiz Minela, Letícia dos Passos Martins (poomsae), Esthér Anéris Michelin, Alice Maximiniano e João Marcos dos Santos. Posteriormente foi realizado o sorteio de chaves, que serão enviadas no grupo de Mestres. Eu, Eder Romanowski, que secretariei o congresso procedi à lavratura da ata, que segue assinada pelos presentes.

XADREZ		
LOCAL DE COMPETIÇÃO	SALÃO DA SOCIEDADE CAÇADORENSE DE BOCHAS	
PERÍODO DE COMPETIÇÃO	21 A 26 DE JULHO	

ATA DO CONGRESSO TÉCNICO

No dia 18 de julho de 2024 estiveram reunidos via Google Meet os técnicos e técnicas da modalidade de xadrez para debater sobre o andamento dos Joguinhos 2024 às 20h10. O Presidente da Federação Catarinense de Xadrez (FCX) Marlon Rahn iniciou a reunião dando as boas-vindas ao técnicos e apresentou a divulgação de que foi alterado o número de rodadas para a disputa do xadrez rápido para sete rodadas, bem como a mudança no ritmo de jogo para 10 minutos com cinco segundos de acréscimo por lance desde o lance 1 (um). Acerca do assunto transferência de atletas, o presidente Marlon explicou que existe um regulamento a ser cumprido dentro do prazo estabelecido no regulamento Fesporte e se comunica por e-mail a Federação Catarinense de Xadrez, paga a transferência de atleta bem como informa-se a Confederação Brasileira de Xadrez (CBX). Se isso foi feito após o prazo regulamentar, é possível o protesto e punição. Juliano Vaz será o coordenador dos Joguinhos e se apresentou por parte da Fesporte. Marco Aurélio de Lages apresentou dúvidas em relação aos atletas e Marlon respondeu lendo os artigos correspondentes. O presidente Marlon passou a palavra para a equipe de arbitragem e reforçamos o envio das escalações por e-mail: A Técnica Nariman informou que alguns atletas dela não poderão jogar o blitz e o rápido e Marlon orientou para que ela envie essa informação para equipe de arbitragem para que o atleta não receba WO e seja levado para julgamento. Marlon informou que a equipe com três tabuleiros não vai para julgamento, só vai para julgamento a partir do momento em que não se chega até o horário estipulado da rodada ou quando não há o número mínimo de participantes que são três. Realizada as Boas-vindas de um dos Coordenadores Árbitro Internacional Cleber Padoin que repassou as seguintes informações: Confirmação das inscrições: A árbitra nacional Laura Araújo junto à equipe fará a confirmação e posterior devolutiva das inscrições; Apresentação da equipe da arbitragem: Coordenadores AI Cleber Padoin e AI Mauro Amaral, Árbitro-principal AI Carlos Calleros e demais membros da equipe: AF Edison Luiz de Oliveira; AN Carlos Fontana; AN Laura Souza Araújo; AN Liziane Nathália Vicenzi; AN Felipe Guimarães; AE Gustavo Staats; AE Maurício Raddatz; AE Yasmin Nagel. O presidente da FCX, Marlon Rahn explicou que não é permitido efetuar a confirmação da identidade com celular, apenas documento oficial com foto de forma física já que não será aceito celular dentro da área de jogos. Na chamada de equipes apresentaram-se no masculino: Jaraguá do Sul, Blumenau, Concórdia, Lages, Criciúma, Navegantes, São Bento do Sul, Chapecó, Rio do Sul, Florianópolis, Timbó, Joaçaba, Fraiburgo, Itajaí, Araranguá, Pomerode, Brusque, Joinville, Tubarão, São José, Caçador, Curitibaanos, Videira e Seara. A equipe de Braço do Norte participará apenas das disputas do Blitz e Rápido. Na chamada das equipe do feminino apresentaram-se os seguintes municípios: Criciúma, Jaraguá do Sul, Navegantes, Blumenau, Timbó, Fraiburgo, Chapecó, Concórdia, Pomerode, Florianópolis, Lages, Joaçaba, Itajaí, Rio do Sul, São Bento do Sul, Araranguá, Caçador, Curitibaanos. O presidente da FCX explicou que mesmo que o município não estivesse representado no Congresso Técnico, se tivesse enviado a escalação em tempo da reunião por e-mail estaria confirmado na competição. O coordenador Cleber Padoin informou os horários das rodadas e o coordenador Mauro Amaral informou que o Comitê de Apelação em segunda instância será formado por: AI Mauro Amaral - Coordenador, AI Carlos Calleros - Árbitro Principal, AI FI CM Kaiser Mafra - Florianópolis, AN Marlon Rahn - Timbó e WIM Regina Ribeiro - Blumenau. Kaiser Mafra levantou a questão da presença dos técnicos na reunião para seguir um padrão, apenas para conhecimento. Marlon disse que desde o ano passado ninguém foi excluído por não estar no Congresso Técnico. “Esse é o padrão, enviando a escalação até o fim do Congresso Técnico poderá participar da competição”, disse Marlon. Tangará informou a desistência do torneio e foi orientado para que deixasse documentado por e-mail. O coordenador AI Mauro Amaral fez o sorteio tradicional das cores para todas as modalidades, ritmos e naipes - sendo a cor PRETA sorteada. Conforme sugestão da técnica Regina Ribeiro, a função do capitão/capitã será de apenas assinar a súmula. O capitão ou capitã não deve ser consultado acerca de oferta de empates dos demais tabuleiros. Essa decisão foi acordada pela maioria dos técnicos. O debate sobre essa questão será retomado no Congresso Técnico dos Jasc. Marlon ressaltou que o uniforme é obrigatório conforme regulamento da Fesporte para os jogos. A reunião foi encerrada às 21h54.

ENDEREÇO E HORÁRIO DE FUNCIONAMENTO DA CCO

**ESTAÇÃO CULTURAL DE CAÇADOR
RUA OSÓRIO TIMERMANN Nº 400 – CENTRO – CAÇADOR
7h30 ÀS 21h**

ENDEREÇO E HORÁRIO ALIMENTAÇÃO ARBITRAGEM

**SALÃO PAROQUIAL DA IGREJA NOSSA SENHORA RAINHA
RUA ORESTES PEREIRA GOMES Nº 200 – PARAÍSO – CAÇADOR
ALMOÇO: 11H ÀS 14H
JANTA: 19H ÀS 22H**

ENDEREÇO E HORÁRIO DE FUNCIONAMENTO TJD



**HOTEL BRIVALI CENTRO
RUA JOSÉ REICHMANN Nº 131 – CENTRO – CAÇADOR
AUDITÓRIO
8h ÀS 22h
Contato Cris(Secretária) 47-9 9726-1451**



O CONSELHO ESTADUAL DE ESPORTE (CED) comunica que seus conselheiros estarão presentes na 36ª edição dos Jogos Abertos de Santa Catarina nos dias 19 e 20 de julho de 2024 e que realizará reuniões plenárias como segue:

Datas: 19/07/2024 - Horário: 17h30min 20/07/2024 - Horário: 10h

Local: Auditório da Coordenadoria Regional de Educação (CRE) de Caçador Rua: Carlos Coelho de Souza, 120, DER.

CRONOGRAMA

MODALIDADE		LOCAL DE COMPETIÇÃO		GT ^a		15-17/07	18/7	19/7	20/7	21/7	22/7	23/7	24/7	25/7	26/7	27/7	28/7			
						SEG/QUA	QUI	SEX	SÁB	DOM	SEG	TER	QUA	QUI	SEX	SÁB	DOM			
1	ATLETISMO F/M	PISTA COMPLEXO ESPORTIVO - TIMBÓ		25/jul	18h									GT	X	X	X			
2	BASQUETEBOL F	G.E. UNIARP		11/jul	14h							1ª FASE	1ª FASE	1ª FASE	ELIM	S/F	FINAIS			
3	BASQUETEBOL M	G.E. PIERINA SANTIN PERRET		11/jul	14h			1ª FASE	1ª FASE	1ª FASE	ELIM	S/F	FINAIS							
4	CICLISMO	PARQUE DAS ARAUCÁRIAS		19/jul	16h			GT	TR											
		CENTRO CAÇADOR						XCO												
		POSTO DA PRM/SC 135 - SENTIDO CALMON								EST										
		PISTA MUNICIPAL DE VIDEIRA										CRI								
5	FUTEBOL F	CAMPO CARÁ - LINHA SÃO PEDRO		11/jul	14h							1ª FASE	1ª FASE	1ª FASE	ELIM	S/F	FINAIS			
6	FUTEBOL M	ESTÁDIO MUNICIPAL SALÉSIO KINDERMANN		11/jul	14h				1ª FASE	1ª FASE	1ª FASE	ELIM	S/F	FINAIS						
7	FUTSAL F	G.E. PAULO SCHEFFLER		11/jul	14h			1ª FASE	1ª FASE	1ª FASE	ELIM	S/F	FINAIS							
8	FUTSAL M	GE. SESI		11/jul	14h							1ª FASE	1ª FASE	1ª FASE	ELIM	S/F	FINAIS			
9	GIN. ARTÍSTICA F/M	G.E. SESI - BLUMENAU / REALIZADA		-	-	-	-	-	-	-	-	-	-	-	-	-	-			
10	GINÁSTICA RÍTMICA	G.E. CAÇADORENSE DE BOCHAS		22/jul	20h						30/7-GT		T.ESCAL	X	X	X				
11	HANDEBOL F	G.E. FLÁVIO CRUZ		11/jul	14h							1ª FASE	1ª FASE	1ª FASE	ELIM	S/F	FINAIS			
12	HANDEBOL M			11/jul	14h			1ª FASE	1ª FASE	1ª FASE	ELIM	S/F	FINAIS							
13	JIU-JITSU F/M	G.E. UNIARP		24/jun	18h								GT	X	X					
14	JUDÔ F/M	PARQUE DE EXPOSIÇÕES - BARRAÇÃO DA CDL		25/jul	17h									GT	X	X	X			
15	KARATÊ F/M	ARENA MULTIUSO UNIARP		25/jul	18h									GT	X	X	X			
16	NATAÇÃO F/M	PISCINA DA PAME - INDIAIAL		19/jul	18h			GT	X	X										
17	SKATE F/M	21 e 22 - CURITIBANOS / 23 a 25 - CAÇADOR		18/jul	20h		18/7-GT			TLB	BOWL	TLS	STREET	STREET						
18	TAEKWONDO M/F	PARQUE DE EXPOSIÇÕES - BARRAÇÃO DA CDL		18/jul	10h	MONT	CT - X	X	X											
19	TÊNIS M	BAÚ SPORT CENTER		11/jul	14h										X	X	S/N			
20	TÊNIS MESA F/M	ARENA MULTIUSO UNIARP		17/jul	15h	17/7-GT		EQ	EQ	I	D	DM								
21	VOLEI PRAIA F/M	QUADRAS DO PARQUE CENTRAL JOSÉ ROSSI ADAMI		15/jul	14h	18/7-GT		X	X	X	X	X	S/N							
22	VOLEIBOL F	GE. DE BOCHAS		11/jul	14h							1ª FASE	1ª FASE	1ª FASE	ELIM	S/F	FINAIS			
23	VOLEIBOL M	G.E.M. NELSON LENARD - RIO DAS ANTAS		11/jul	14h			1ª FASE	1ª FASE	1ª FASE	ELIM	S/F	FINAIS							
24	XADREZ F/M	SOCIEDADE CAÇADORENSE DE BOCHAS		18/jul	20h		18/7-GT			BL/RAP	1R/2R	3R	4R/5R	6R	7R					

* GT - EM VERMELHO SEMO ON-LINE

* GT - EM PRETO SERÃO PRESENCIAIS NA VESPERA DA COMI T.ESC. - TREINAMENTO ESCALONADO

TLB - TREINO LIVRE BOWL

TLS - TREINO LIVRE STREET

MUNICÍPIOS PARTICIPANTES

1	ÁGUAS MORNAS	38	GUARACIABA	75	OURO
2	ANTÔNIO CARLOS	39	GUARAMIRIM	76	PALHOÇA
3	ARAQUARI	40	HERVAL D'OESTE	77	PALMITOS
4	ARARANGUÁ	41	IBIRAMA	78	PASSOS DE TORRES
5	ARMAZÉM	42	ILHOTA	79	PERITIBA
6	ASCURRA	43	IMBITUBA	80	PINHALZINHO
7	BALNEÁRIO CAMBORIÚ	44	INDAIAL	81	POMERODE
8	BALNEÁRIO PIÇARRAS	45	IOMERÊ	82	PORTO BELO
9	BARRA VELHA	46	IPORÃ DO OESTE	83	PORTO UNIÃO
10	BIGUAÇU	47	IPUMIRIM	84	POUSO REDONDO
11	BLUMENAU	48	IRINEÓPOLIS	85	RIO DO SUL
12	BOM JARDIM DA SERRA	49	ITAIÓPOLIS	86	SANTO AMARO IMPERATRIZ
13	BOMBINHAS	50	ITAJAÍ	87	SÃO BENTO DO SUL
14	BRAÇODONORTE	51	ITAPEMA	88	SÃO BONIFÁCIO
15	BRUSQUE	52	ITAPIRANGA	89	SÃO FRANCISCO DO SUL
16	CAÇADOR	53	ITAPOÁ	90	SÃO JOÃO DO OESTE
17	CAIBÍ	54	ITUPORANGA	91	SÃO JOSÉ
18	CALMON	55	JARAGUÁ DO SUL	92	SÃO JOSÉ DO CEDRO
19	CAMBORIÚ	56	JOAÇABA	93	SÃO JOSÉ DO CERRITO
20	CAMPO ALEGRE	57	JOINVILLE	94	SÃO LOURENÇO DO OESTE
21	CAMPOS NOVOS	58	LAGES	95	SÃO LUDGERO
22	CANOINHAS	59	LEBON RÉGIS	96	SÃO MIGUEL DO OESTE
23	CAPINZAL	60	LONTRAS	97	SAUDADES
24	CONCÓRDIA	61	MAFRA	98	SEARA
27	CHAPECÓ	62	LUIZ ALVES	99	SOMBRIO
25	COCAL DO SUL	65	LUZERNA	100	TAIÓ
26	CORONEL FREITAS	63	MARAVILHA	101	TANGARÁ
28	CORREIA PINTO	64	MELEIRO	102	TIMBÓ
29	CRICIÚMA	66	MONDAÍ	103	TUBARÃO
30	CURITIBANOS	67	MONTE CASTELO	104	TUNÁPOLIS
31	DIONÍSIO CERQUEIRA	68	MORRO DA FUMAÇA	105	URUSSANGA
32	FAXINAL DOS GUEDES	69	NAVEGANTES	106	VIDEIRA
33	FLORIANÓPOLIS	70	NOVA ERECHIM	107	XANXERÊ
34	FRAIBURGO	71	NOVA ITABERABA	108	XAXIM
35	GAROPABA	72	NOVA TRENTO		
36	GASPAR	73	NOVA VENEZA		
37	GUABIRUBA	74	ORLEANS		

ATLETISMO

LOCAL DE COMPETIÇÃO	PISTA ATLÉTICA DE TIMBÓ		
PERÍODO DE COMPETIÇÃO	26 A 28 DE JULHO		
LOCAL DO CONGRESSO TÉCNICO	AUDITÓRIO DO COMPLEXO ESPORTIVO RUA: GUSTAVO PISKE, S/N - TIMBÓ		
DATA DO CT	25/7	HORÁRIO	18 HORAS

	MASCULINO		FEMININO
1	ARMAZÉM	1	BALNEÁRIO CAMBORIÚ
2	ASCURRA	2	BLUMENAU
3	BALNEÁRIO CAMBORIÚ	3	CAÇADOR
4	BLUMENAU	4	CAMPOS NOVOS
5	BRAÇO DO NORTE	5	CHAPECÓ
6	BRUSQUE	6	CONCÓRDIA
7	CAÇADOR	7	CRICIÚMA
8	CAMPOS NOVOS	8	CURITIBANOS
9	CHAPECÓ	9	FLORIANÓPOLIS
10	CONCÓRDIA	10	ITAJAÍ
11	CORONEL FREITAS	11	ITAPIRANGA
12	CORREIA PINTO	12	JARAGUÁ DO SUL
13	CRICIÚMA	13	JOINVILLE
14	CURITIBANOS	14	LEBON RÉGIS
15	FLORIANÓPOLIS	15	NOVA VENEZA
16	ITAJAÍ	16	POMERODE
17	ITAPIRANGA	17	PORTO UNIÃO
18	JARAGUÁ DO SUL	18	RIO DO SUL
19	JOINVILLE	19	SÃO BENTO DO SUL
20	LEBON RÉGIS	20	SÃO JOSÉ
21	LUIZ ALVES	21	TIMBÓ
22	MARAVILHA	22	TUBARÃO
23	NOVA VENEZA		
24	POMERODE		
25	RIO DO SUL		
26	SÃO BENTO DO SUL		
27	SÃO JOSÉ		
28	TAIÓ		
29	TIMBÓ		
30	TUBARÃO		

PROGRAMA HORÁRIO ATLETISMO

1ª ETAPA

HORA	PROVA	NAIPE	ETAPA
13:20	APRESENTAÇÃO DOS ÁRBITROS		
14:30	100 METROS RASOS	DECATLO	D1
14:35	LANÇAMENTO DO MARTELO – 4 KG	FEMININO	FINAL
14:45	SALTO EM ALTURA	FEMININO	FINAL
14:50	100 METROS RASOS	MASCULINO	SEMIFINAL
15:00	SALTO EM DISTÂNCIA	DECATLO	D2
15:15	100 METROS RASOS	FEMININO	SEMIFINAL
15:35	5.000 METROS RASOS	FEMININO	FINAL
16:05	LANÇAMENTO DO MARTELO – 6 KG	MASCULINO	FINAL
16:10	ARREMESSO DO PESO – 6 KG	DECATLO	D3
16:15	5.000 METROS RASOS	MASCULINO	FINAL
16:30	SALTO EM DISTÂNCIA	MASCULINO	FINAL
16:45	400 METROS RASOS	FEMININO	FINAL P/ TEMPO
17:10	400 METROS RASOS	MASCULINO	FINAL P/ TEMPO
17:10	SALTO EM ALTURA	DECATLO	D4
17:20	ARREMESSO DO PESO – 4 KG	FEMININO	FINAL
17:40	100 METROS RASOS	MASCULINO	FINAL
17:55	100 METROS RASOS	FEMININO	FINAL
18:15	3.000 METROS MARCHA ATLÉTICA	FEMININO	FINAL
18:50	400 METROS RASOS	MASCULINO	D5
19:15	TÉRMINO DA ETAPA		

2ª ETAPA

HORA	PROVA	NAIPE	ETAPA
07:30	APRESENTAÇÃO DOS ÁRBITROS		
09:00	110 METROS COM BARREIRAS – 0,99M	DECATLO	D6
09:20	110 METROS COM BARREIRAS – 0,99M	MASCULINO	SEMIFINAL
09:30	LANÇAMENTO DO DISCO – 1,750 KG	DECATLO	D7
09:35	SALTO COM VARA	FEMININO	FINAL
09:40	100 METROS COM BARREIRAS – 0,84M	HEPTATLO	H1
10:00	100 METROS COM BARREIRAS – 0,84M	FEMININO	SEMIFINAL
10:20	SALTO EM DISTÂNCIA	FEMININO	FINAL
10:30	SALTO EM ALTURA	HEPTATLO	H2
10:40	800 METROS RASOS	MASCULINO	FINAL P/ TEMPO
10:45	LANÇAMENTO DO DISCO – 1 KG	FEMININO	FINAL
11:05	800 METROS RASOS	FEMININO	FINAL P/ TEMPO
11:20	110 METROS COM BARREIRAS – 0,99M	MASCULINO	FINAL
11:40	100 METROS COM BARREIRAS – 0,84M	FEMININO	FINAL
12:00	TÉRMINO DA ETAPA		

3ª ETAPA

HORA	PROVA	NAIPE	ETAPA
13:20	APRESENTAÇÃO DOS ÁRBITROS		
14:30	ARREMESSO DO PESO – 4 KG	HEPTATLO	H3
15:00	SALTO COM VARA	DECATLO	D8
15:10	LANÇAMENTO DO DISCO – 1,750 KG	MASCULINO	FINAL
15:15	3.000 METROS C/ OBSTÁCULOS – 0,914M	MASCULINO	FINAL
15:30	SALTO TRIPLIO	MASCULINO	FINAL
15:40	3.000 METROS C/ OBSTÁCULOS – 0,762M	FEMININO	FINAL
16:10	200 METROS RASOS	FEMININO	H4
16:45	REVEZAMENTO 4X100 METROS RASOS	MASCULINO	FINAL P/ TEMPO
17:00	LANÇAMENTO DO DARDO – 800G	DECATLO	D9
17:15	REVEZAMENTO 4X100 METROS RASOS	FEMININO	FINAL P/ TEMPO
18:30	1.500 METROS RASOS	DECATLO	D10
18:50	TÉRMINO DA ETAPA		

4ª ETAPA

HORA	PROVA	NAIPE	ETAPA
07:30	APRESENTAÇÃO DOS ÁRBITROS		
09:00	SALTO EM DISTÂNCIA	FEMININO	H5
09:15	200 METROS RASOS	MASCULINO	SEMIFINAL
09:25	SALTO COM VARA	MASCULINO	FINAL
09:30	LANÇAMENTO DO DARDO	FEMININO	H6
09:45	200 METROS RASOS	FEMININO	SEMIFINAL
10:10	3.000 METROS RASOS	MASCULINO	FINAL
10:30	3.000 METROS RASOS	FEMININO	FINAL
10:45	LANÇAMENTO DO DARDO – 600G	FEMININO	FINAL
11:00	400 METROS COM BARREIRAS – 0,914M	MASCULINO	FINAL P/ TEMPO
11:25	400 METROS COM BARREIRAS – 0,762M	FEMININO	FINAL P/ TEMPO
11:45	800 METROS RASOS	HEPTATLO	H7
12:00	TÉRMINO DA ETAPA		

5ª ETAPA

HORA	PROVA	NAIPE	ETAPA
13:15	APRESENTAÇÃO DOS ÁRBITROS		
14:15	ARREMESSO DO PESO – 6 KG	MASCULINO	FINAL
14:20	SALTO EM ALTURA	MASCULINO	FINAL
14:30	200 METROS RASOS	MASCULINO	FINAL
14:45	200 METROS RASOS	FEMININO	FINAL
15:05	1.500 METROS RASOS	MASCULINO	FINAL
15:20	LANÇAMENTO DE DARDO – 800 GR	MASCULINO	FINAL
15:25	1.500 METROS RASOS	FEMININO	FINAL
15:30	SALTO TRIPLIO	FEMININO	FINAL
15:50	5.000 METROS MARCHA ATLÉTICA	MASCULINO	FINAL
17:00	REVEZAMENTO 4X400 METROS RASOS	MASCULINO	FINAL P/ TEMPO
17:20	REVEZAMENTO 4X400 METROS RASOS	FEMININO	FINAL P/ TEMPO
18:00	RESULTADO FINAL		
18:30	TÉRMINO DA ETAPA		

A ENTRADA DOS ATLETAS SERÁ DA SEGUINTE FORMA:

CORRIDAS RASAS, BARREIRAS E MARCHA	10 (DEZ) MINUTOS ANTES
SALTO COM VARA	1 (UMA) HORA ANTES
DEMAIS PROVAS DE CAMPO	30 (TRINTA) MINUTOS ANTES

BASQUETEBOL FEMININO



CHAVE "A"		CHAVE "B"	
1	CRICIÚMA	5	JOINVILLE
2	RIO DO SUL	6	SÃO MIGUEL DO OESTE
3	MAFRA	7	CAMPOS NOVOS
4	BLUMENAU	8	SÃO JOSÉ

CHAVE "C"	
9	JARAGUÁ DO SUL
10	BALNEÁRIO PIÇARRAS
11	TUBARÃO
12	JOAÇABA

PROGRAMAÇÃO PARA O DIA 23 DE JULHO DE 2024 – TERÇA-FEIRA

BASQUETEBOL FEMININO

G.E. EMEB PIERINA SANTINI PERRET
RUA: ÁUSTRIA, 596 - BAIRRO DOS MUNICÍPIOS



JOGO	HORA	MUNICÍPIO		X		MUNICÍPIO	CHAVE
1	12:00	CRICIÚMA		X		BLUMENAU	A
2	13:30	RIO DO SUL		X		MAFRA	A
3	15:00	JOINVILLE		X		SÃO JOSÉ	B
4	16:30	SÃO MIGUEL DO OESTE		X		CAMPOS NOVOS	B
5	18:00	JARAGUÁ DO SUL		X		JOAÇABA	C
6	19:30	BALNEÁRIO PIÇARRAS		X		TUBARÃO	C

PROGRAMAÇÃO PARA O DIA 24 DE JULHO DE 2024 – QUARTA-FEIRA

BASQUETEBOL FEMININO

G.E. EMEB PIERINA SANTINI PERRET
RUA: ÁUSTRIA, 596 - BAIRRO DOS MUNICÍPIOS



JOGO	HORA	MUNICÍPIO	X	MUNICÍPIO	CHAVE
7	12:00	SÃO MIGUEL DO OESTE	X	SÃO JOSÉ	B
8	13:30	CAMPOS NOVOS	X	JOINVILLE	B
9	15:00	BALNEÁRIO PIÇARRAS	X	JOAÇABA	C
10	16:30	TUBARÃO	X	JARAGUÁ DO SUL	C
11	18:00	RIO DO SUL	X	BLUMENAU	A
12	19:30	MAFRA	x	CRICIÚMA	A

PROGRAMAÇÃO PARA O DIA 25 DE JULHO DE 2024 – QUINTA-FEIRA

BASQUETEBOL FEMININO

G.E. EMEB PIERINA SANTINI PERRET
RUA: ÁUSTRIA, 596 - BAIRRO DOS MUNICÍPIOS



JOGO	HORA	MUNICÍPIO	X	MUNICÍPIO	CHAVE
13	9:00	JOAÇABA	X	TUBARÃO	C
14	10:30	JARAGUÁ DO SUL	X	BALNEÁRIO PIÇARRAS	C
15	12:00	BLUMENAU	X	MAFRA	A
16	13:30	CRICIÚMA	X	RIO DO SUL	A
17	15:00	SÃO JOSÉ	X	CAMPOS NOVOS	B
18	16:30	JOINVILLE	X	SÃO MIGUEL DO OESTE	B

FORMAÇÃO DA CHAVE PARA 2ª FASE



PROGRAMAÇÃO PARA O DIA 26 DE JULHO DE 2024– SEXTA-FEIRA

BASQUETEBOL FEMININO	G.E. EMEB PIERINA SANTINI PERRET RUA: ÁUSTRIA, 596 - BAIRRO DOS MUNICÍPIOS	
-----------------------------	---	--

JOGO	HORA	MUNICÍPIO		X		MUNICÍPIO	CHAVE
				X			ELIM
				X			ELIM
				X			ELIM
				X			ELIM

PROGRAMAÇÃO PARA O DIA 27 DE JULHO DE 2024 - SÁBADO

BASQUETEBOL FEMININO	G.E. EMEB PIERINA SANTINI PERRET RUA: ÁUSTRIA, 596 - BAIRRO DOS MUNICÍPIOS	
-----------------------------	---	---

JOGO	HORA	MUNICÍPIO		X		MUNICÍPIO	CHAVE
				X			S/F
				X			S/F

PROGRAMAÇÃO PARA O DIA 28 DE JULHO DE 2024- DOMINGO

BASQUETEBOL FEMININO	G.E. EMEB PIERINA SANTINI PERRET RUA: ÁUSTRIA, 596 - BAIRRO DOS MUNICÍPIOS	
-----------------------------	---	---

JOGO	HORA	MUNICÍPIO		X		MUNICÍPIO	CHAVE
				X			3º/4º
				X			1º/2º

BASQUETEBOL MASCULINO



CHAVE "A"		CHAVE "B"	
1	FLORIANÓPOLIS	4	BLUMENAU
2	TUBARÃO	5	BALNEÁRIO CAMBORIÚ
3	MAFRA	6	PALHOÇA
		7	CHAPECÓ

CHAVE "C"		CHAVE "D"	
8	ITAJAÍ	12	JARAGUÁ DO SUL
9	CONCÓRDIA	13	LAGES
10	CAMPOS NOVOS	14	SÃO MIGUEL DO OESTE
11	RIO DO SUL	15	CAÇADOR

PROGRAMAÇÃO PARA O DIA 19 DE JULHO DE 2024 – SEXTA-FEIRA

BASQUETEBOL MASCULINO

G.E. EMEB PIERINA SANTINI PERRET
RUA: ÁUSTRIA, 596 - BAIRRO DOS MUNICÍPIOS



JOGO	HORA	MUNICÍPIO		X		MUNICÍPIO	CHAVE
1	9:00	TUBARÃO		X		MAFRA	A
2	10:30	BLUMENAU		X		CHAPECÓ	B
3	13:30	BALNEÁRIO CAMBORIÚ		X		PALHOÇA	B
4	15:00	ITAJAÍ		X		RIO DO SUL	C
5	16:30	CONCÓRDIA		X		CAMPOS NOVOS	C
6	18:00	LAGES		X		SÃO MIGUEL DO OESTE	D
7	19:30	JARAGUÁ DO SUL		X		CAÇADOR	D

PROGRAMAÇÃO PARA O DIA 20 DE JULHO DE 2024 – SÁBADO

BASQUETEBOL MASCULINO	G.E. EMEB PIERINA SANTINI PERRET RUA: ÁUSTRIA, 596 - BAIRRO DOS MUNICÍPIOS	
------------------------------	---	---

JOGO	HORA	MUNICÍPIO		X		MUNICÍPIO	CHAVE
8	9:00	BALNEÁRIO CAMBORIÚ		X		CHAPECÓ	B
9	10:30	PALHOÇA		X		BLUMENAU	B
10	13:30	MAFRA		X		FLORIANÓPOLIS	A
11	15:00	SÃO MIGUEL DO OESTE		X		JARAGUÁ DO SUL	D
12	16:30	LAGES		X		CAÇADOR	D
13	18:00	CONCÓRDIA		X		RIO DO SUL	C
14	19:30	CAMPOS NOVOS		X		ITAJAÍ	C

PROGRAMAÇÃO PARA O DIA 21 DE JULHO DE 2024 – DOMINGO

BASQUETEBOL MASCULINO	G.E. EMEB PIERINA SANTINI PERRET RUA: ÁUSTRIA, 596 - BAIRRO DOS MUNICÍPIOS	
------------------------------	---	---

JOGO	HORA	MUNICÍPIO		X		MUNICÍPIO	CHAVE
15	9:00	FLORIANÓPOLIS		X		TUBARÃO	A
16	10:30	CHAPECÓ		X		PALHOÇA	B
17	13:30	BLUMENAU		X		BALNEÁRIO CAMBORIÚ	B
18	15:00	RIO DO SUL		X		CAMPOS NOVOS	C
19	16:30	ITAJAÍ		X		CONCÓRDIA	C
20	18:00	JARAGUÁ DO SUL		X		LAGES	D
21	19:30	CAÇADOR		X		SÃO MIGUEL DO OESTE	D

FORMAÇÃO DA CHAVE PARA 2ª FASE

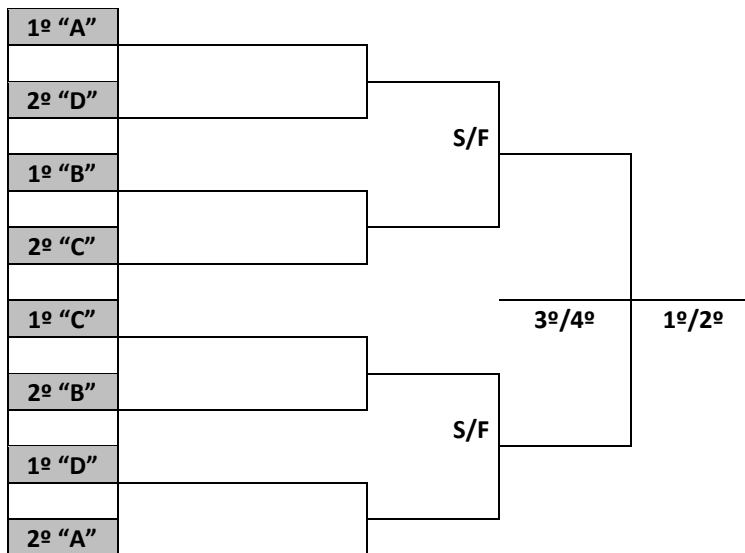

PROGRAMAÇÃO PARA O DIA 22 DE JULHO DE 2024 – SEGUNDA-FEIRA

BASQUETEBOL MASCULINO	G.E. EMEB PIERINA SANTINI PERRET RUA: ÁUSTRIA, 596 - BAIRRO DOS MUNICÍPIOS	
------------------------------	---	--

JOGO	HORA	MUNICÍPIO	X	MUNICÍPIO	CHAVE
25			X		ELIM
26			X		ELIM
27			X		ELIM
28			X		ELIM

PROGRAMAÇÃO PARA O DIA 23 DE JULHO DE 2024 – TERÇA-FEIRA

BASQUETEBOL MASCULINO	G.E. EMEB PIERINA SANTINI PERRET RUA: ÁUSTRIA, 596 - BAIRRO DOS MUNICÍPIOS	
------------------------------	---	--

JOGO	HORA	MUNICÍPIO	X	MUNICÍPIO	CHAVE
29			X		S/F
30			X		S/F

PROGRAMAÇÃO PARA O DIA 24 DE JULHO DE 2024 – QUARTA-FEIRA

BASQUETEBOL MASCULINO	G.E. EMEB PIERINA SANTINI PERRET RUA: ÁUSTRIA, 596 - BAIRRO DOS MUNICÍPIOS	
------------------------------	---	---

JOGO	HORA	MUNICÍPIO		X		MUNICÍPIO	CHAVE
31				X			3º/4º
32				X			1º/2º

CICLISMO

PERÍODO DE COMPETIÇÃO	20 A 23 DE JULHO	
LOCAL DO CT	AUDITÓRIO DA SECRETARIA DE CULTURA, ESPORTE E LAZER RUA: CURITIBANOS, 600 - CENTRO	
DATA DO CT	19/7	
HORÁRIO	18 HORAS	

CRONOGRAMA DE PROVAS

PROVAS	DATA	LOCAL
TEAM RELAY (TR)	20/7	PARQUE DAS ARAUCÁRIAS
CROSS COUNTRY (XCO)	20/7	
ESTRADA (EST)	21/7	CENTRO DE CAÇADOR
CONTRA RELÓGIO INDIVIDUAL (CRI)	22/7	PMR/SC 135 – SENTIDO VIDEIRA
BICICROSS (BMX)	23/7	PISTA MUNICIPAL DE VIDEIRA

	MASCULINO		FEMININO
1	BLUMENAU	1	BLUMENAU
2	BRUSQUE	2	BRUSQUE
3	CANOINHAS	3	CHAPECÓ
4	CHAPECÓ	4	FLORIANÓPOLIS
5	FLORIANÓPOLIS	5	ITAPEMA
6	HERVAL D'OESTE	6	JARAGUÁ DO SUL
7	INDAIAL	7	JOINVILLE
8	ITAPEMA	8	RIO DO SUL
9	JARAGUÁ DO SUL	9	SÃO BENTO DO SUL
10	JOINVILLE	10	VIDEIRA
11	RIO DO SUL		
12	SÃO BENTO DO SUL		
13	SÃO BONIFÁCIO		
14	TIMBÓ		
15	VIDEIRA		

FUTEBOL FEMININO



CHAVE "A"		CHAVE "B"	
1	CHAPECÓ	4	CRICIÚMA
2	CONCÓRDIA	5	JARAGUÁ DO SUL
3	BALNEÁRIO CAMBORIÚ	6	FLORIANÓPOLIS

CHAVE "C"		CHAVE "D"	
7	BRUSQUE	11	JOINVILLE
8	ITAPIRANGA	12	ITAJAÍ
9	TUNÁPOLIS	13	LEBON RÉGIS
10	NOVA ERECHIM	14	RIO DO SUL

PROGRAMAÇÃO PARA O DIA 23 DE JULHO DE 2024 – TERÇA-FEIRA

FUTEBOL FEMININO

CAMPO DO CARÁ
LINHA CARÁ, S/N - CAÇADOR



JOGO	HORA	MUNICÍPIO	X	MUNICÍPIO	CHAVE
1	10:00	CONCÓRDIA	X	BALNEÁRIO CAMBORIÚ	A
2	11:15	JARAGUÁ DO SUL	X	FLORIANÓPOLIS	B

FUTEBOL FEMININO

ESTÁDIO MUNICIPAL SALÉSIO KINDERMANN
RUA: PROF.ª JOSÉFINA CONTI KURTZ, S/N - CENTRO



JOGO	HORA	MUNICÍPIO	X	MUNICÍPIO	CHAVE
3	10:00	BRUSQUE	X	NOVA ERECHIM	C
4	11:15	ITAPIRANGA	X	TUNÁPOLIS	C
5	13:30	JOINVILLE	X	RIO DO SUL	D
6	14:45	ITAJAÍ	X	LEBON RÉGIS	D

PROGRAMAÇÃO PARA O DIA 24 DE JULHO DE 2024 – QUARTA-FEIRA

FUTEBOL FEMININO	CAMPO DO CARÁ LINHA CARÁ, S/N - CAÇADOR	
-------------------------	--	---

JOGO	HORA	MUNICÍPIO		X		MUNICÍPIO	CHAVE
7	10:00	ITAJAÍ		X		RIO DO SUL	D
8	11:15	LEBON RÉGIS		X		JOINVILLE	D

FUTEBOL FEMININO	ESTÁDIO MUNICIPAL SALÉSIO KINDERMANN RUA: PROFª JOSÉFINA CONTI KURTZ, S/N - CENTRO	
-------------------------	---	---

JOGO	HORA	MUNICÍPIO		X		MUNICÍPIO	CHAVE
9	10:00	BALNEÁRIO CAMBORIÚ		X		CHAPECÓ	A
10	11:15	FLORIANÓPOLIS		X		CRICIÚMA	B
11	13:30	ITAPIRANGA		X		NOVA ERECHIM	C
12	14:45	TUNÁPOLIS		X		BRUSQUE	C

PROGRAMAÇÃO PARA O DIA 25 DE JULHO DE 2024 – QUINTA-FEIRA

FUTEBOL FEMININO	CAMPO DO CARÁ LINHA CARÁ, S/N - CAÇADOR	
-------------------------	--	---

JOGO	HORA	MUNICÍPIO		X		MUNICÍPIO	CHAVE
13	10:00	NOVA ERECHIM		X		TUNÁPOLIS	C
14	11:15	BRUSQUE		X		ITAPIRANGA	C

FUTEBOL FEMININO	ESTÁDIO MUNICIPAL SALÉSIO KINDERMANN RUA: PROFª JOSÉFINA CONTI KURTZ, S/N - CENTRO	
-------------------------	---	---

JOGO	HORA	MUNICÍPIO		X		MUNICÍPIO	CHAVE
15	10:00	CRICIÚMA		X		JARAGUÁ DO SUL	B
16	11:15	CHAPECÓ		X		CONCÓRDIA	A
17	13:30	RIO DO SUL		X		LEBON RÉGIS	D
18	14:45	JOINVILLE		X		ITAJAÍ	D

FORMAÇÃO DA CHAVE PARA 2ª FASE

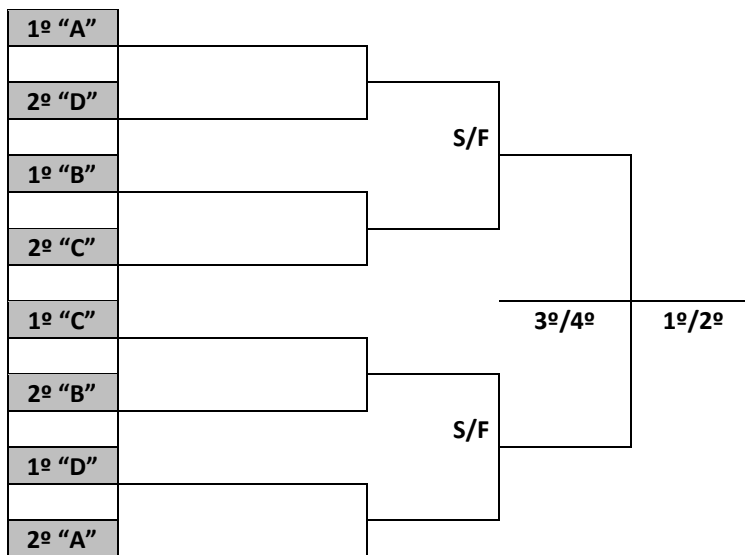

PROGRAMAÇÃO PARA O DIA 26 DE JULHO DE 2024 – SEXTA-FEIRA

FUTEBOL FEMININO		
-------------------------	--	--

JOGO	HORA	MUNICÍPIO		X		MUNICÍPIO	CHAVE
				X			ELIM
				X			ELIM

FUTEBOL FEMININO		
-------------------------	--	--

JOGO	HORA	MUNICÍPIO		X		MUNICÍPIO	CHAVE
				X			ELIM
				X			ELIM

PROGRAMAÇÃO PARA O DIA 27 DE JULHO DE 2024 – SÁBADO

FUTEBOL FEMININO		
-------------------------	--	---

JOGO	HORA	MUNICÍPIO		X		MUNICÍPIO	CHAVE
				X			S/F
				X			S/F

PROGRAMAÇÃO PARA O DIA 28 DE JULHO DE 2024 - DOMINGO

FUTEBOL FEMININO		
-------------------------	--	---

JOGO	HORA	MUNICÍPIO		X		MUNICÍPIO	CHAVE
				X			3º/4º
				X			1º/2º

FUTEBOL MASCULINO



CHAVE "A"		CHAVE "B"	
1	TUBARÃO	5	CRICIÚMA
2	LUZERNA	6	BRUSQUE
3	JOINVILLE	7	URUSSANGA
4	OURO	8	CAÇADOR

CHAVE "C"		CHAVE "D"	
9	CONCÓRDIA	13	SÃO JOSÉ
10	SEARA	14	RIO DO SUL
11	ITAPOÁ	15	IPORÃ DO OESTE
12	SÃO JOSÉ DO CEDRO	16	FLORIANÓPOLIS

PROGRAMAÇÃO PARA O DIA 20 DE JULHO DE 2024 - SÁBADO

FUTEBOL MASCULINO	ESTÁDIO MUNICIPAL SALÉSIO KINDERMANN RUA: PROFª JOSÉFINA CONTI KURTZ, S/N - CENTRO	
--------------------------	---	--

JOGO	HORA	MUNICÍPIO		X		MUNICÍPIO	CHAVE
1	10:00	TUBARÃO		X		OURO	A
2	11:15	LUZERNA		X		JOINVILLE	A
3	13:30	BRUSQUE		X		URUSSANGA	B
4	14:45	CRICIÚMA		X		CAÇADOR	B

FUTEBOL MASCULINO	CAMPO DO CARÁ LINHA CARÁ, S/N - CAÇADOR	
--------------------------	--	--

JOGO	HORA	MUNICÍPIO		X		MUNICÍPIO	CHAVE
5	10:00	CONCÓRDIA		X		SÃO JOSÉ DO CEDRO	C
6	11:15	SÃO JOSÉ		X		FLORIANÓPOLIS	D
7	13:30	SEARA		X		ITAPOÁ	C
8	14:45	RIO DO SUL		X		IPORÃ DO OESTE	D

PROGRAMAÇÃO PARA O DIA 21 DE JULHO DE 2024 - DOMINGO

FUTEBOL MASCULINO	ESTÁDIO MUNICIPAL SALÉSIO KINDERMANN RUA: PROFª JOSÉFINA CONTI KURTZ, S/N - CENTRO	
--------------------------	---	---

JOGO	HORA	MUNICÍPIO		X		MUNICÍPIO	CHAVE
9	10:00	URUSSANGA		X		CRICIÚMA	B
10	11:15	IPORÃ DO OESTE		X		SÃO JOSÉ	D
11	13:30	RIO DO SUL		X		FLORIANÓPOLIS	D
12	14:45	BRUSQUE		X		CAÇADOR	B

FUTEBOL MASCULINO	CAMPO DO CARÁ LINHA CARÁ, S/N - CAÇADOR	
--------------------------	--	---

JOGO	HORA	MUNICÍPIO		X		MUNICÍPIO	CHAVE
13	10:00	SEARA		X		SÃO JOSÉ DO CEDRO	C
14	11:15	ITAPOÁ		X		CONCÓRDIA	C
15	13:30	LUZERNA		X		OURO	A
16	14:45	JOINVILLE		X		TUBARÃO	A

PROGRAMAÇÃO PARA O DIA 22 DE JULHO DE 2024 – SEGUNDA-FEIRA

FUTEBOL MASCULINO	ESTÁDIO MUNICIPAL SALÉSIO KINDERMANN RUA: PROFª JOSÉFINA CONTI KURTZ, S/N - CENTRO	
--------------------------	---	---

JOGO	HORA	MUNICÍPIO		X		MUNICÍPIO	CHAVE
17	10:00	OURO		X		JOINVILLE	A
18	11:15	TUBARÃO		X		LUZERNA	A
19	13:30	CRICIÚMA		X		BRUSQUE	B
20	14:45	CAÇADOR		X		URUSSANGA	B

FUTEBOL MASCULINO	CAMPO DO CARÁ LINHA CARÁ, S/N - CAÇADOR	
--------------------------	--	--

JOGO	HORA	MUNICÍPIO	X	MUNICÍPIO	CHAVE
21	10:00	FLORIANÓPOLIS	X	IPORÃ DO OESTE	D
22	11:15	SÃO JOSÉ	X	RIO DO SUL	D
23	13:30	SÃO JOSÉ DO CEDRO	X	ITAPOÁ	C
24	14:45	CONCÓRDIA	X	SEARA	C

FORMAÇÃO DA CHAVE PARA 2ª FASE

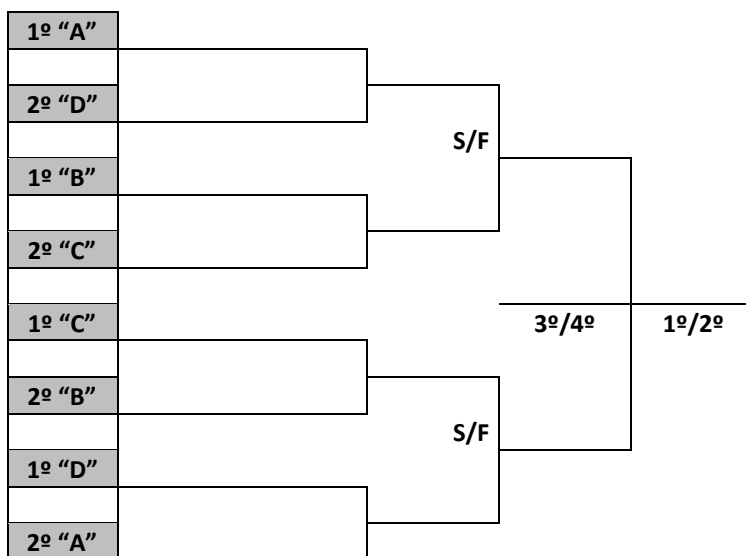

PROGRAMAÇÃO PARA O DIA 23 DE JULHO DE 2024 – TERÇA-FEIRA

FUTEBOL MASCULINO		
--------------------------	--	--

JOGO	HORA	MUNICÍPIO	X	MUNICÍPIO	CHAVE
25			X		ELIM
26			X		ELIM

FUTEBOL MASCULINO		
--------------------------	--	---

JOGO	HORA	MUNICÍPIO		X		MUNICÍPIO	CHAVE
27				X			ELIM
28				X			ELIM

PROGRAMAÇÃO PARA O DIA 24 DE JULHO DE 2024 – QUARTA-FEIRA

FUTEBOL MASCULINO		
--------------------------	--	---

JOGO	HORA	MUNICÍPIO		X		MUNICÍPIO	CHAVE
29				X			S/F
30				X			S/F

PROGRAMAÇÃO PARA O DIA 25 DE JULHO DE 2024 – QUINTA-FEIRA

FUTEBOL MASCULINO		
--------------------------	--	---

JOGO	HORA	MUNICÍPIO		X		MUNICÍPIO	CHAVE
31				X			3º/4º
32				X			1º/2º

FUTSAL FEMININO



CHAVE "A"		CHAVE "B"	
1	CHAPECÓ	5	SÃO MIGUEL DO OESTE
2	BALNEÁRIO CAMBORIÚ	6	SÃO JOSÉ
3	LEBON RÉGIS	7	GUARACIABA
4	FLORIANÓPOLIS	8	CAMPO ALEGRE

CHAVE "C"		CHAVE "D"	
9	JOINVILLE	13	CRICIÚMA
10	TUBARÃO	14	RIO DO SUL
11	CAÇADOR	15	BLUMENAU
12	CAPINZAL	16	CONCÓRDIA

PROGRAMAÇÃO PARA O DIA 19 DE JULHO DE 2024 – SEXTA-FEIRA

FUTSAL FEMININO

G.E. EEB PAULO SCHIEFLER
RUA: CAMPOS NOVOS, 87 - CENTRO



JOGO	HORA	MUNICÍPIO	X	MUNICÍPIO	CHAVE
1	13:30	RIO DO SUL	X	BLUMENAU	D
2	15:00	CRICIÚMA	X	CONCÓRDIA	D
3	16:30	JOINVILLE	X	CAPINZAL	C
4	18:00	TUBARÃO	X	CAÇADOR	C

FUTSAL FEMININO

G.E. SESI
ROD. HONORINO MORO,610 – ALTO BONITO



JOGO	HORA	MUNICÍPIO	X	MUNICÍPIO	CHAVE
5	13:30	CHAPECÓ	X	FLORIANÓPOLIS	A
6	15:00	BALNEÁRIO CAMBORIÚ	X	LEBON RÉGIS	A
7	16:30	SÃO MIGUEL DO OESTE	X	CAMPO ALEGRE	B
8	18:00	SÃO JOSÉ	X	GUARACIABA	B

PROGRAMAÇÃO PARA O DIA 20 DE JULHO DE 2024 - SÁBADO

FUTSAL FEMININO	G.E. EEB PAULO SCHIEFLER RUA: CAMPOS NOVOS, 87 - CENTRO	
------------------------	--	---

JOGO	HORA	MUNICÍPIO		X		MUNICÍPIO	CHAVE
9	9:00	SÃO JOSÉ		X		CAMPO ALEGRE	B
10	10:30	GUARACIABA		X		SÃO MIGUEL DO OESTE	B
11	12:00	TUBARÃO		X		CAPINZAL	C
12	13:30	CAÇADOR		X		JOINVILLE	C
13	15:00	BALNEÁRIO CAMBORIÚ		X		FLORIANÓPOLIS	A
14	16:30	LEBON RÉGIS		X		CHAPECÓ	A

FUTSAL FEMININO	G.E. SESI ROD. HONORINO MORO,610 – ALTO BONITO	
------------------------	---	---

JOGO	HORA	MUNICÍPIO		X		MUNICÍPIO	CHAVE
15	9:00	RIO DO SUL		X		CONCÓRDIA	D
16	10:30	BLUMENAU		X		CRICIÚMA	D

PROGRAMAÇÃO PARA O DIA 21 DE JULHO DE 2024 - DOMINGO

FUTSAL FEMININO	G.E. EEB PAULO SCHIEFLER RUA: CAMPOS NOVOS, 87 - CENTRO	
------------------------	--	---

JOGO	HORA	MUNICÍPIO		X		MUNICÍPIO	CHAVE
17	13:00	CONCÓRDIA		X		BLUMENAU	D
18	14:30	CRICIÚMA		X		RIO DO SUL	D
19	16:00	JOINVILLE		X		TUBARÃO	C
20	17:30	CAPINZAL		X		CAÇADOR	C

FUTSAL FEMININO	G.E. SESI ROD. HONORINO MORO,610 – ALTO BONITO	
------------------------	---	--

JOGO	HORA	MUNICÍPIO	X	MUNICÍPIO	CHAVE
21	13:00	CAMPO ALEGRE	X	GUARACIABA	B
22	14:30	SÃO MIGUEL DO OESTE	X	SÃO JOSÉ	B
23	16:00	FLORIANÓPOLIS	X	LEBON RÉGIS	A
24	17:30	CHAPECÓ	X	BALNEÁRIO CAMBORIÚ	A

FORMAÇÃO DA CHAVE PARA 2ª FASE

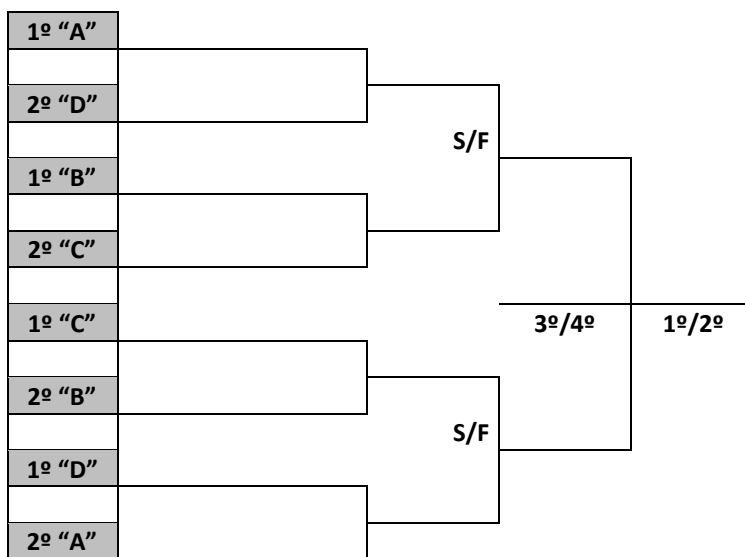

PROGRAMAÇÃO PARA O DIA 22 DE JULHO DE 2024 – SEGUNDA-FEIRA

FUTSAL FEMININO	G.E.	
------------------------	------	--

JOGO	HORA	MUNICÍPIO	X	MUNICÍPIO	CHAVE
25			X		ELIM
26			X		ELIM
27			X		ELIM
28			X		ELIM

PROGRAMAÇÃO PARA O DIA 23 DE JULHO DE 2024 – TERÇA-FEIRA

FUTSAL FEMININO	G.E.	
------------------------	------	---

JOGO	HORA	MUNICÍPIO		X		MUNICÍPIO	CHAVE
29				X			S/F
30				X			S/F

PROGRAMAÇÃO PARA O DIA 24 DE JULHO DE 2024 – QUARTA-FEIRA

FUTSAL FEMININO	G.E.	
------------------------	------	--

JOGO	HORA	MUNICÍPIO		X		MUNICÍPIO	CHAVE
29				X			3º/4º
30				X			1º/2º

FUTSAL MASCULINO



CHAVE "A"		CHAVE "B"	
1	CAMBORIÚ	5	JOINVILLE
2	TUBARÃO	6	CRICIÚMA
3	IPUMIRIM	7	CAPINZAL
4	FLORIANÓPOLIS	8	SÃO JOSÉ DO CERRITO

CHAVE "C"		CHAVE "D"	
9	CHAPECÓ	13	JARAGUÁ DO SUL
10	JOAÇABA	14	SÃO MIGUEL DO OESTE
11	BALNEÁRIO PIÇARRAS	15	CAÇADOR
12	BLUMENAU	16	PINHALZINHO

PROGRAMAÇÃO PARA O DIA 23 DE JULHO DE 2024 – TERÇA-FEIRA

FUTSAL MASCULINO	G.E. SESI ROD. HONORINO MORO,610 – ALTO BONITO	
-------------------------	---	--

JOGO	HORA	MUNICÍPIO	X	MUNICÍPIO	CHAVE
1	9:00	CAMBORIÚ	X	FLORIANÓPOLIS	A
2	10:30	TUBARÃO	X	IPUMIRIM	A
3	12:00	JOINVILLE	X	SÃO JOSÉ DO CERRITO	B

FUTSAL MASCULINO	G.E. EEB PAULO SCHIEFLER RUA: CAMPOS NOVOS, 87 - CENTRO	
-------------------------	--	--

JOGO	HORA	MUNICÍPIO	X	MUNICÍPIO	CHAVE
4	13:00	CRICIÚMA	X	CAPINZAL	B
5	14:30	CHAPECÓ	X	BLUMENAU	C
6	16:00	JOAÇABA	X	BALNEÁRIO PIÇARRAS	C
7	17:30	JARAGUÁ DO SUL	X	PINHALZINHO	D
8	19:00	SÃO MIGUEL DO OESTE	X	CAÇADOR	D

PROGRAMAÇÃO PARA O DIA 24 DE JULHO DE 2024 – QUARTA-FEIRA

FUTSAL MASCULINO	G.E. SESI ROD. HONORINO MORO,610 – ALTO BONITO	
-------------------------	---	---

JOGO	HORA	MUNICÍPIO		X		MUNICÍPIO	CHAVE
9	9:00	CRICIÚMA		X		SÃO JOSÉ DO CERRITO	B
10	10:30	CAPINZAL		X		JOINVILLE	B
11	12:00	JOAÇABA		X		BLUMENAU	C

FUTSAL MASCULINO	G.E. EEB PAULO SCHIEFLER RUA: CAMPOS NOVOS, 87 - CENTRO	
-------------------------	--	---

JOGO	HORA	MUNICÍPIO		X		MUNICÍPIO	CHAVE
12	13:00	BALNEÁRIO PIÇARRAS		X		CHAPECÓ	C
13	14:30	TUBARÃO		X		FLORIANÓPOLIS	A
14	16:00	IPUMIRIM		X		CAMBORIÚ	A
15	17:30	SÃO MIGUEL DO OESTE		X		PINHALZINHO	D
16	19:00	CAÇADOR		X		JARAGUÁ DO SUL	D

PROGRAMAÇÃO PARA O DIA 25 DE JULHO DE 2024 – QUINTA-FEIRA

FUTSAL MASCULINO	G.E. SESI ROD. HONORINO MORO,610 – ALTO BONITO	
-------------------------	---	---

JOGO	HORA	MUNICÍPIO		X		MUNICÍPIO	CHAVE
17	9:00	BLUMENAU		X		BALNEÁRIO PIÇARRAS	C
18	10:30	CHAPECÓ		X		JOAÇABA	C
19	12:00	FLORIANÓPOLIS		X		IPUMIRIM	A

FUTSAL MASCULINO	G.E. EEB PAULO SCHIEFLER RUA: CAMPOS NOVOS, 87 - CENTRO	
-------------------------	--	--

JOGO	HORA	MUNICÍPIO	X	MUNICÍPIO	CHAVE
20	9:00	CAMBORIÚ	X	TUBARÃO	A
21	10:30	SÃO JOSÉ DO CERRITO	X	CAPINZAL	B
22	12:00	JOINVILLE	X	CRICIÚMA	B
23	13:30	JARAGUÁ DO SUL	X	SÃO MIGUEL DO OESTE	D
24	15:00	PINHALZINHO	X	CAÇADOR	D

FORMAÇÃO DA CHAVE PARA 2ª FASE

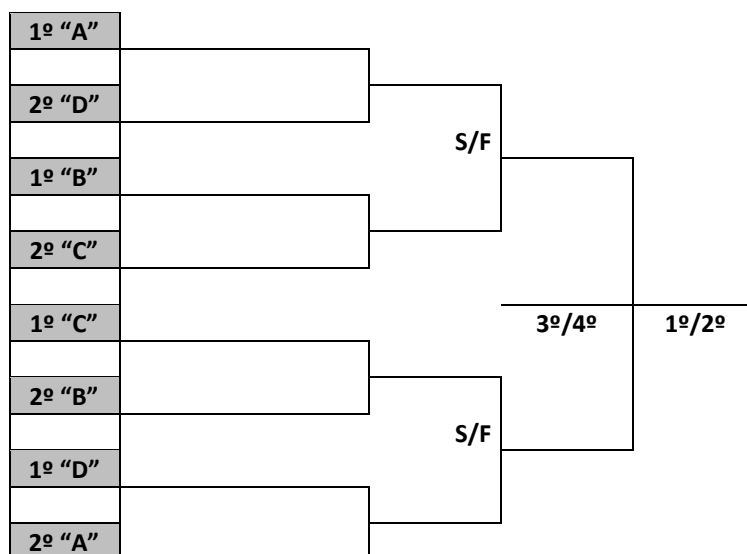

PROGRAMAÇÃO PARA O DIA 26 DE JULHO DE 2024 – SEXTA-FEIRA

FUTSAL MASCULINO	
-------------------------	--

JOGO	HORA	MUNICÍPIO	X	MUNICÍPIO	CHAVE
25			X		ELIM
26			X		ELIM
27			X		ELIM
28			X		ELIM

PROGRAMAÇÃO PARA O DIA 27 DE JULHO DE 2024 - SÁBADO

FUTSAL MASCULINO		
-------------------------	--	---

JOGO	HORA	MUNICÍPIO		X		MUNICÍPIO	CHAVE
29				X			S/F
30				X			S/F

PROGRAMAÇÃO PARA O DIA 28 DE JULHO DE 2024 - DOMINGO

FUTSAL MASCULINO		
-------------------------	--	---

JOGO	HORA	MUNICÍPIO		X		MUNICÍPIO	CHAVE
29				X			3º/4º
30				X			1º/2º

GINÁSTICA ARTÍSTICA ENCERRADA



LOCAL DE COMPETIÇÃO	COMPLEXO ESPORTIVO DO SESI – BLUMENAU
PERÍODO DE COMPETIÇÃO	6 E 7 DE JULHO

CLASSIFICAÇÃO FINAL

	MASCULINO		FEMININO
1º	ITAJAÍ	1º	ITAJAÍ
2º	BLUMENAU	2º	FLORIANÓPOLIS
3º	FLORIANÓPOLIS	3º	JOINVILLE
4º	JOINVILLE	4º	SÃO JOSÉ
5º	CAÇADOR	5º	CAÇADOR
6º	ANTÔNIO CARLOS	6º	CHAPECÓ
7º	SÃO JOSÉ	7º	BLUMENAU
8º	NAVEGANTES	8º	ANTÔNIO CARLOS
9º	CAMBORIÚ	9º	NAVEGANTES
10º	BALNEÁRIO CAMBORIÚ	10º	BALNEÁRIO CAMBORIÚ
11º	INDAIAL	11º	FRAIBURGO

GINÁSTICA RÍTMICA			
LOCAL DE COMPETIÇÃO	G.E. SOCIEDADE CAÇADORENSE DE BOCHAS		
PERÍODO DE COMPETIÇÃO	25 A 27 DE JULHO		
TREINAMENTO ESCALONADO	24/7		
CONGRESSO TÉCNICO	https://meet.google.com/qtu-wyno-wwb		
DATA DO CT	22/07/2024	HORÁRIO	20 HORAS

FEMININO	
1	BALNEÁRIO CAMBORIÚ
2	BLUMENAU
3	BRUSQUE
4	CHAPECÓ
5	CRICIÚMA
6	FLORIANÓPOLIS
7	INDAIAL
8	ITAJAÍ
9	ITAPEMA
10	JOINVILLE
11	PALHOÇA
12	SÃO JOSÉ
13	TIMBÓ
14	TUBARÃO

PROGRAMAÇÃO PARA O DIA 24/07/2024 – QUARTA FEIRA

TREINAMENTO ESCALONADO

MUNICÍPIO	TEMPO	AQUECIMENTO (TIRA DE TAPETE)		TAPETE SEM MÚSICA		TAPETE COM MÚSICA	
		INÍCIO	TÉRMINO	INÍCIO	TÉRMINO	INÍCIO	TÉRMINO
Tubarão	00:50:00	08:30:00	09:00:00	09:00:00	09:50:00	09:50:00	10:40:00
Indaial Brusque Irineópolis	00:50:00	09:20:00	09:50:00	09:50:00	10:40:00	10:40:00	11:30:00
Florianópolis Palhoça	00:50:00	10:10:00	10:40:00	10:40:00	11:30:00	11:30:00	12:20:00
Criciúma	00:50:00	11:00:00	11:30:00	11:30:00	12:20:00	12:20:00	13:10:00
Timbó	00:50:00	11:50:00	12:20:00	12:20:00	13:10:00	13:10:00	14:00:00
Itajaí	00:30:00	12:40:00	13:10:00	13:10:00	13:40:00	13:40:00	14:10:00
Itapema	00:50:00	13:10:00	13:40:00	13:40:00	14:30:00	14:30:00	15:20:00
São José	00:50:00	14:00:00	14:30:00	14:30:00	15:20:00	15:20:00	16:10:00
Chapecó	00:50:00	14:50:00	15:20:00	15:20:00	16:10:00	16:10:00	17:00:00
Balneário Camboriú	00:40:00	15:40:00	16:10:00	16:10:00	16:50:00	16:50:00	17:30:00
Blumenau	00:40:00	16:20:00	16:50:00	16:50:00	17:30:00	17:30:00	18:10:00
Joinville	00:40:00	16:40:00	17:30:00	17:30:00	18:10:00	18:10:00	18:50:00

PROGRAMAÇÃO PARA O DIA 25/07/2024 – QUINTA FEIRA

COMPETIÇÃO (CLASSIFICATÓRIAS)

09:00h – ABERTURA

09:20h – 10:00h – TREINAMENTO ESCALONADOS (5 min por conjunto)

10:00h – 11:00h COMPETIÇÃO - CONJUNTOS 10 MAÇAS – SEMIFINAL

11:00h - 14:00h – INTERVALO

14:00h - 18:00h – COMPETIÇÃO – INDIVIDUAL BOLA

PROGRAMAÇÃO PARA O DIA 26/07/2024 – SEXTA FEIRA

COMPETIÇÃO (CLASSIFICATÓRIAS)

09:30h – 10:00h – TREINAMENTO ESCALONADOS (4min por trio)

10:00h – 11:00h – COMPETIÇÃO – TRIOS DE FITA – SEMI FINAL

11:00h - 14:00h – INTERVALO

14:00h - 18:00h – COMPETIÇÃO – INDIVIDUAL MAÇAS

PROGRAMAÇÃO PARA O DIA 27/07/2024 – SÁBADO

COMPETIÇÃO (FINAIS)

09:30h – 10:15h – FINAL DO INDIVIDUAL BOLA

10:15h – 11:00h – FINAL DO INDIVIDUAL MAÇAS

11:00h – 11:25h – TREINAMENTO ESCALONADOS (3 min por trio)

11:25h – 12:00h – COMPETIÇÃO – TRIOS DE FITA – FINAL

12:00h – 12:40h – TREINAMENTO ESCALONADOS (4min por conjunto)

12:40h – 13:20h – COMPETIÇÃO - CONJUNTOS 10 MAÇAS – FINAL

13:30h – PREMIAÇÃO

OBSERVAÇÃO: A competição dos JESC 13-15 anos acontece simultaneamente a competição dos Jogos Abertos. Conforme regulamento, a seleção catarinense sai da semi final.

HANDEBOL FEMININO



CHAVE "A"		CHAVE "B"	
1	BALNEÁRIO CAMBORIÚ	4	CRICIÚMA
2	CONCÓRDIA	5	GAROPABA
3	TUBARÃO	6	ITAJAÍ

CHAVE "C"		CHAVE "D"	
7	FLORIANÓPOLIS	11	JOAÇABA
8	BLUMENAU	12	PALHOÇA
9	JOINVILLE	13	PERITIBA
10	FRAIBURGO	14	IPORÃ DO OESTE

PROGRAMAÇÃO PARA O DIA 23 DE JULHO DE 2024 – TERÇA-FEIRA

HANDEBOL FEMININO

G.E. FLÁVIO CRUZ
RUA: MARCOS GONÇALVES CORDEIRO, 40 – BAIRRO BERGER



JOGO	HORA	MUNICÍPIO		X		MUNICÍPIO	CHAVE
1	9:00	CONCÓRDIA		X		TUBARÃO	A
2	10:30	GAROPABA		X		ITAJAÍ	B
3	12:00	FLORIANÓPOLIS		X		FRAIBURGO	C
4	16:30	BLUMENAU		X		JOINVILLE	C
5	18:00	JOAÇABA		X		IPORÃ DO OESTE	D
6	19:30	PALHOÇA		X		PERITIBA	D

PROGRAMAÇÃO PARA O DIA 24 DE JULHO DE 2024 – QUARTA-FEIRA

HANDEBOL FEMININO	G.E. FLÁVIO CRUZ RUA: MARCOS GONÇALVES CORDEIRO, 40 – BAIRRO BERGER	
--------------------------	--	---

JOGO	HORA	MUNICÍPIO		X		MUNICÍPIO	CHAVE
7	9:00	BLUMENAU		X		FRAIBURGO	C
8	10:30	JOINVILLE		X		FLORIANÓPOLIS	C
9	12:00	PALHOÇA		X		IPORÃ DO OESTE	D
10	16:30	PERITIBA		X		JOAÇABA	D
11	18:00	ITAJAÍ		X		CRICIÚMA	B
12	19:30	TUBARÃO		X		BALNEÁRIO CAMBORIÚ	A

PROGRAMAÇÃO PARA O DIA 25 DE JULHO DE 2024 – QUINTA-FEIRA

HANDEBOL FEMININO	G.E. FLÁVIO CRUZ RUA: MARCOS GONÇALVES CORDEIRO, 40 – BAIRRO BERGER	
--------------------------	--	---

JOGO	HORA	MUNICÍPIO		X		MUNICÍPIO	CHAVE
13	10:00	IPORÃ DO OESTE		X		PERITIBA	D
14	11:30	JOAÇABA		X		PALHOÇA	D
15	14:00	CRICIÚMA		X		GAROPABA	B
16	15:30	BALNEÁRIO CAMBORIÚ		X		CONCÓRDIA	A
17	17:00	FRAIBURGO		X		JOINVILLE	C
18	18:30	FLORIANÓPOLIS		X		BLUMENAU	C

FORMAÇÃO DA CHAVE PARA 2ª FASE

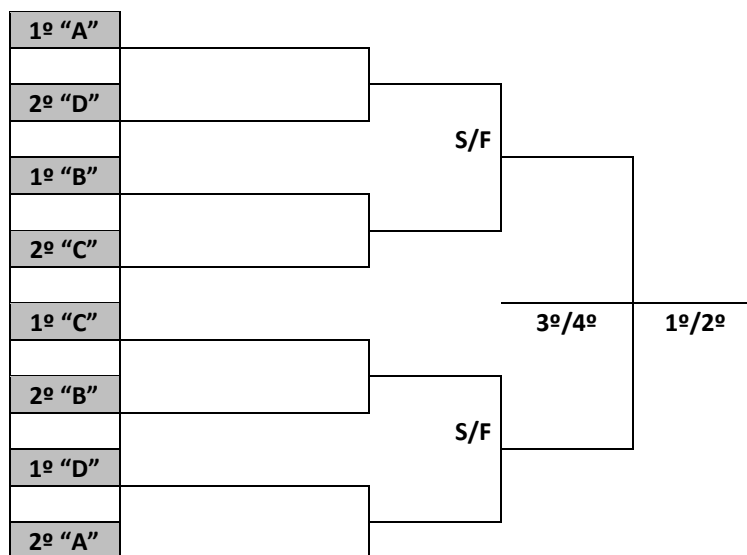

PROGRAMAÇÃO PARA O DIA 26 DE JULHO DE 2024 – SEXTA-FEIRA

HANDEBOL FEMININO	G.E. FLÁVIO CRUZ RUA: MARCOS GONÇALVES CORDEIRO, 40 – BAIRRO BERGER	
--------------------------	--	---

JOGO	HORA	MUNICÍPIO	X	MUNICÍPIO	CHAVE
25			X		ELIM
26			X		ELIM
27			X		ELIM
28			X		ELIM

PROGRAMAÇÃO PARA O DIA 27 DE JULHO DE 2024 - SÁBADO

HANDEBOL FEMININO	G.E. FLÁVIO CRUZ RUA: MARCOS GONÇALVES CORDEIRO, 40 – BAIRRO BERGER	
--------------------------	--	---

JOGO	HORA	MUNICÍPIO	X	MUNICÍPIO	CHAVE
29			X		S/F
30			X		S/F

PROGRAMAÇÃO PARA O DIA 28 DE JULHO DE 2024 - DOMINGO

**HANDEBOL
FEMININO**

G.E. FLÁVIO CRUZ
RUA: MARCOS GONÇALVES CORDEIRO, 40 – BAIRRO BERGER



JOGO	HORA	MUNICÍPIO		X		MUNICÍPIO	CHAVE
31				X			3º/4º
32				X			1º/2º

HANDEBOL MASCULINO



CHAVE "A"		CHAVE "B"	
1	JARAGUÁ DO SUL	5	ITAJAÍ
2	MELEIRO	6	CHAPECÓ
3	IPORÃ DO OESTE	7	LUZERNA
4	FRAIBURGO	8	CONCÓRDIA

CHAVE "C"		CHAVE "D"	
9	BLUMENAU	13	CRICIÚMA
10	VIDEIRA	14	PALHOÇA
11	CAMBORIÚ	15	FLORIANÓPOLIS
12	CAÇADOR	16	JOINVILLE

PROGRAMAÇÃO PARA O DIA 19 DE JULHO DE 2024 – SEXTA-FEIRA

HANDEBOL MASCULINO	G.E. FLÁVIO CRUZ RUA: MARCOS GONÇALVES CORDEIRO, 40 – BAIRRO BERGER	
---------------------------	--	---

JOGO	HORA	MUNICÍPIO	X	MUNICÍPIO	CHAVE
1	9:00	JARAGUÁ DO SUL	X	FRAIBURGO	A
2	10:30	MELEIRO	X	IPORÃ DO OESTE	A
3	12:00	CRICIÚMA	X	JOINVILLE	D
4	13:30	PALHOÇA	X	FLORIANÓPOLIS	D
5	15:00	CHAPECÓ	X	LUZERNA	B
6	16:30	ITAJAÍ	X	CONCÓRDIA	B
7	18:00	VIDEIRA	X	CAMBORIÚ	C
8	19:30	BLUMENAU	X	CAÇADOR	C

PROGRAMAÇÃO PARA O DIA 20 DE JULHO DE 2024 - SÁBADO

HANDEBOL MASCULINO	G.E. FLÁVIO CRUZ RUA: MARCOS GONÇALVES CORDEIRO, 40 – BAIRRO BERGER	
-------------------------------	--	---

JOGO	HORA	MUNICÍPIO	X	MUNICÍPIO	CHAVE
9	9:00	CHAPECÓ	X	CONCÓRDIA	B
10	10:30	LUZERNA	X	ITAJAÍ	B
11	12:00	MELEIRO	X	FRAIBURGO	A
12	13:30	IPORÃ DO OESTE	X	JARAGUÁ DO SUL	A
13	15:00	VIDEIRA	X	CAÇADOR	C
14	16:30	CAMBORIÚ	X	BLUMENAU	C

PROGRAMAÇÃO PARA O DIA 20 DE JULHO DE 2024 - SÁBADO

HANDEBOL MASCULINO	G.E. EEB PAULO SCHIEFLER RUA: CAMPOS NOVOS, 87 - CENTRO	
-------------------------------	--	--

JOGO	HORA	MUNICÍPIO	X	MUNICÍPIO	CHAVE
15	18:00	PALHOÇA	X	JOINVILLE	D
16	19:30	FLORIANÓPOLIS	X	CRICIÚMA	D

PROGRAMAÇÃO PARA O DIA 21 DE JULHO DE 2024 - DOMINGO

HANDEBOL MASCULINO	G.E. FLÁVIO CRUZ RUA: MARCOS GONÇALVES CORDEIRO, 40 – BAIRRO BERGER	
-------------------------------	--	---

JOGO	HORA	MUNICÍPIO	X	MUNICÍPIO	CHAVE
17	9:00	FRAIBURGO	X	IPORÃ DO OESTE	A
18	10:30	CONCÓRDIA	X	LUZERNA	B
19	12:00	BLUMENAU	X	VIDEIRA	C
20	13:30	JOINVILLE	X	FLORIANÓPOLIS	D
21	15:00	JARAGUÁ DO SUL	X	MELEIRO	A
22	16:30	ITAJAÍ	X	CHAPECÓ	B
23	18:00	CRICIÚMA	X	PALHOÇA	D
24	19:30	CAÇADOR	X	CAMBORIÚ	C

FORMAÇÃO DA CHAVE PARA 2ª FASE

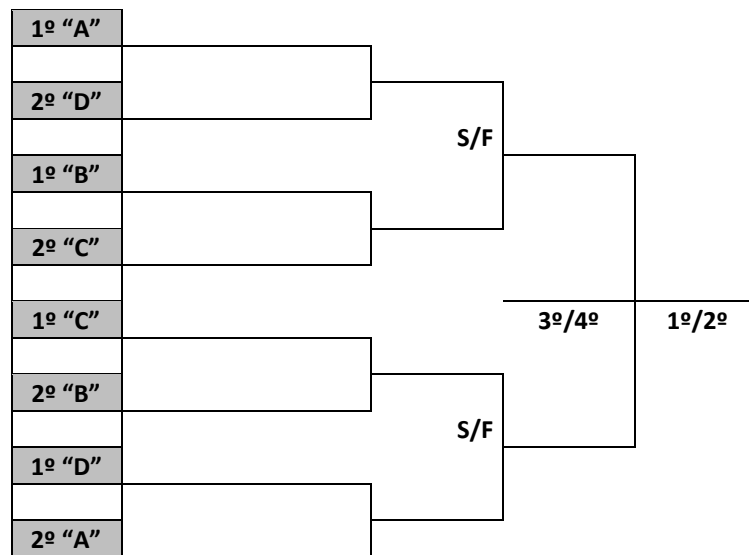

PROGRAMAÇÃO PARA O DIA 22 DE JULHO DE 2024 – SEGUNDA-FEIRA

HANDEBOL MASCULINO	G.E. FLÁVIO CRUZ RUA: MARCOS GONÇALVES CORDEIRO, 40 – BAIRRO BERGER	
---------------------------	---	---

JOGO	HORA	MUNICÍPIO		X		MUNICÍPIO	CHAVE
25	13:30			X			ELIM
26	15:00			X			ELIM
27	16:30			X			ELIM
28	18:00			X			ELIM

PROGRAMAÇÃO PARA O DIA 23 DE JULHO DE 2024 – TERÇA-FEIRA

HANDEBOL MASCULINO	G.E. FLÁVIO CRUZ RUA: MARCOS GONÇALVES CORDEIRO, 40 – BAIRRO BERGER	
---------------------------	---	---

JOGO	HORA	MUNICÍPIO		X		MUNICÍPIO	CHAVE
29	13:30			X			S/F
30	15:00			X			S/F

PROGRAMAÇÃO PARA O DIA 24 DE JULHO DE 2024 – QUARTA-FEIRA

HANDEBOL MASCULINO

G.E. FLÁVIO CRUZ
RUA: MARCOS GONÇALVES CORDEIRO, 40 – BAIRRO BERGER



JOGO	HORA	MUNICÍPIO		X		MUNICÍPIO	CHAVE
31	13:30			X			3º/4º
32	15:00			X			1º/2º

JIU JITSU

LOCAL DE COMPETIÇÃO	PARQUE DE EXPOSIÇÕES – BARRACÃO DA CDL		
PERÍODO DE COMPETIÇÃO	25 E 26 DE JULHO		
LOCAL DO CONGRESSO TÉCNICO	AUDITÓRIO DA SECRETARIA DE CULTURA, ESPORTE E LAZER RUA: CURITIBANOS, 600 - CENTRO		
DATA DO CT	24/7	HORÁRIO	

MASCULINO		FEMININO	
1	ARAQUARI	1	ARAQUARI
2	BALNEÁRIO CAMBORIÚ	2	BALNEÁRIO CAMBORIÚ
3	BALNEÁRIO PIÇARRAS	3	BALNEÁRIO PIÇARRAS
4	BIGUAÇU	4	BIGUAÇU
5	BLUMENAU	5	BLUMENAU
6	BOMBINHAS	6	BOMBINHAS
7	BRUSQUE	7	BRUSQUE
8	CAMPOS NOVOS	8	CHAPECÓ
9	CHAPECÓ	9	CRICIÚMA
10	CRICIÚMA	10	FLORIANÓPOLIS
11	CURITIBANOS	11	ILHOTA
12	DIONÍSIO CERQUEIRA	12	ITAPEMA
13	FLORIANÓPOLIS	13	JOINVILLE
14	GAROPABA	14	LAGES
15	ILHOTA	15	MONDAÍ
16	ITAPEMA	16	PALHOÇA
17	JOINVILLE	17	SÃO JOSÉ
18	LAGES	18	SÃO MIGUEL DO OESTE
19	MONDAÍ	19	TUBARÃO
20	NAVEGANTES		
21	PORTO BELO		
22	SÃO JOSÉ		
23	SÃO MIGUEL DO OESTE		
24	TIMBÓ		
25	TUBARÃO		

JUDÔ

LOCAL DE COMPETIÇÃO	G.E. EEB PAULO SCHIEFLER			
PERÍODO DE COMPETIÇÃO	26 A 28 DE JULHO			
LOCAL DO CONGRESSO TÉCNICO	AUDITÓRIO DA COORDENADORIA REGIONAL DE EDUCAÇÃO RUA: CARLOS COELHO DE SOUZA, 120 – DER			
DATA DO CT	25/7	HORÁRIO	17 HORAS	

	MASCULINO		FEMININO
1	BALNEÁRIO CAMBORIÚ	1	BALNEÁRIO CAMBORIÚ
2	BALNEÁRIO PIÇARRAS	2	BIGUAÇU
3	BIGUAÇU	3	BLUMENAU
4	BLUMENAU	4	CAÇADOR
5	BRUSQUE	5	CAMBORIÚ
6	CAÇADOR	6	CHAPECÓ
7	CAMBORIÚ	7	CONCÓRDIA
8	CHAPECÓ	8	CURITIBANOS
9	CONCÓRDIA	9	FLORIANÓPOLIS
10	CURITIBANOS	10	GUARAMIRIM
11	FLORIANÓPOLIS	11	ITAJAÍ
12	GUARAMIRIM	12	ITAPEMA
13	ITAJAÍ	13	ITUPORANGA
14	ITAPEMA	14	JOAÇABA
15	JOAÇABA	15	JOINVILLE
16	JOINVILLE	16	NAVEGANTES
17	LONTRAS	17	SANTO AMARO DA IMPERATRIZ
18	PALHOÇA	18	SÃO BENTO DO SUL
19	RIO DO SUL	19	SÃO JOSÉ
20	SANTO AMARO DA IMPERATRIZ	20	SÃO MIGUEL DO OESTE
21	SÃO BENTO DO SUL	21	TUBARÃO
22	SÃO FRANCISCO DO SUL	22	VIDEIRA
23	SÃO JOSÉ		
24	SÃO MIGUEL DO OESTE		
25	TUBARÃO		
26	VIDEIRA		

KARATÊ

LOCAL DE COMPETIÇÃO	ARENA MULTIUSO UNIARP		
PERÍODO DE COMPETIÇÃO	26 A 28 DE JULHO		
LOCAL DO CONGRESSO TÉCNICO	AUDITÓRIO DA SECRETARIA DE CULTURA, ESPORTE E LAZER RUA: CURITIBANOS, 600 - CENTRO		
DATA DO CT	25/7	HORÁRIO	

	MASCULINO		FEMININO
1	ARAQUARI	1	BIGUAÇU
2	BALNEÁRIO PIÇARRAS	2	BLUMENAU
3	BIGUAÇU	3	BRAÇO DO NORTE
4	BLUMENAU	4	CAPINZAL
5	BRAÇO DO NORTE	5	COCAL DO SUL
6	COCAL DO SUL	6	CRICIÚMA
7	CRICIÚMA	7	CURITIBANOS
8	CURITIBANOS	8	FLORIANÓPOLIS
9	FLORIANÓPOLIS	9	GUABIRUBA
10	GUARAMIRIM	10	ITAJAÍ
11	IRINEÓPOLIS	11	JOINVILLE
12	ITAJAÍ	12	PALHOÇA
13	JOINVILLE	13	POMERODE
14	LEBON RÉGIS	14	SÃO FRANCISCO DO SUL
15	PALHOÇA	15	SÃO JOSÉ
16	POMERODE	16	TIMBÓ
17	RIO DO SUL	17	TUBARÃO
18	SÃO FRANCISCO DO SUL		
19	SÃO JOSÉ		
20	SÃO LOURENÇO DO OESTE		
21	TUBARÃO		

NATAÇÃO

LOCAL DE COMPETIÇÃO	PISCINA FURB - BLUMENAU			
PERÍODO DE COMPETIÇÃO	20 E 21 DE JULHO			
LOCAL DO CONGRESSO TÉCNICO	A DEFINIR			
DATA DO CT	19/7	HORÁRIO	18 HORAS	

	MASCULINO		FEMININO
1	BLUMENAU	1	BLUMENAU
2	BRUSQUE	2	BRUSQUE
3	CHAPECÓ	3	CHAPECÓ
4	CONCÓRDIA	4	CONCÓRDIA
5	CRICIÚMA	5	CRICIÚMA
6	FLORIANÓPOLIS	6	FLORIANÓPOLIS
7	ITAJAÍ	7	ITAJAÍ
8	JARAGUÁ DO SUL	8	JARAGUÁ DO SUL
9	JOINVILLE	9	JOINVILLE
10	LAGES	10	LAGES
11	NAVEGANTES	11	NAVEGANTES
12	RIO DO SUL	12	SÃO BENTO DO SUL
13	SÃO BENTO DO SUL	13	SÃO JOSÉ
14	SÃO JOSÉ	14	TUBARÃO
15	TUBARÃO		

SKATE 2º ANO DE APRESENTAÇÃO					
COMPETIÇÃO	TREINO LIVRE	DATA	21/7	CURITIBANOS	
	BOWL		22/7		
	TREINO LIVRE		23/7	CAÇADOR	
	STREET		24/7		
	STREET		25/7		

BOWL / STREET

MASCULINO		FEMININO	
1	BALNEÁRIO CAMBORIÚ	1	BALNEÁRIO CAMBORIÚ
2	BLUMENAU	2	CAMBORIÚ
3	BOMBINHAS	3	CRICIÚMA
4	CAMBORIÚ	4	CURITIBANOS
5	CHAPECÓ	5	FLORIANÓPOLIS
6	CRICIÚMA	6	GAROPABA
7	CURITIBANOS	7	ITAJAÍ
8	FLORIANÓPOLIS	8	ITAPEMA
9	GAROPABA	9	JOINVILLE
10	GASPAR	10	SANTO AMARO DA IMPERATRIZ
11	ITAJAÍ		
12	ITAPEMA		
13	JOINVILLE		
14	SANTO AMARO DA IMPERATRIZ		
15	TUBARÃO		
16	URUSSANGA		

PROGRAMAÇÃO PARA O DIA 21/07/2024 - DOMINGO

TREINOS BOWL - 60 MINUTOS POR BATERIA

BATERIA	MUNICÍPIO	Nº DE PARTICIPANTES	CRONOGRAMA
BATERIA 1	BALN CAMBORIÚ, BLUMENAU, CRICIÚMA	09	14H – 15H
BATERIA 2	FLORIANOPOLIS E BOMBINHAS	08	15H – 16H
BATERIA 3	GAROPABA E ITAJAÍ	07	16H – 17H
BATERIA 4	ITAPEMA	08	17H – 18H
BATERIA 5	JOINVILLE E URUSSANGA	08	18H – 19H
BATERIA 6	SANTO AMARO DA IMPERATRIZ	08	19H – 20H

PROGRAMAÇÃO PARA O DIA 22/07/2024 – SEGUNDA FEIRA

COMPETIÇÃO – INÍCIO 9h

- ELIMINATÓRIA FEMININO
- ELIMINATÓRIA MASCULINO
- INTERVALO ALMOÇO
- FINAL FEMININO
- FINAL MASCULINO
- PREMIAÇÃO

PROGRAMAÇÃO PARA O DIA 23/07/2024 – TERÇA FEIRA

TREINOS STREET - 60 MINUTOS POR BATERIA

BATERIA	MUNICÍPIO	Nº DE PARTICIPANTES	CRONOGRAMA
BATERIA 1	BC E BLUMENAU	08	9H – 10H
BATERIA 2	CAMBORIÚ	08	10H – 11H
BATERIA 3	CHAPECÓ, CRICIÚMA E CURITIBANOS	10	11H - 12
BATERIA 4	FLORIANOPOLIS	08	12H – 13H
BATERIA 5	GAROPABA, GASPAS E ITAJAÍ	08	13H – 14H
BATERIA 6	ITAPEMA	10	14H – 15H
BATERIA 7	SANTO AMARO DA IMPERATRIZ	08	15H – 16H
BATERIA 8	TUBARÃO, URUSSANGA E JOINVILLE	10	16H – 17H

PROGRAMAÇÃO PARA O DIA 24/07/2024 – QUARTA FEIRA

COMPETIÇÃO (ELIMINATÓRIA) – INÍCIO – 9h

- ELIMINATÓRIA FEMININO
- INTERVALO ALMOÇO
- ELIMINATÓRIA MASCULINO

PROGRAMAÇÃO PARA O DIA 25/07/2024 – QUINTA FEIRA

COMPETIÇÃO (SEMI FINAL E FINAL) – INÍCIO – 9h

- TREINO (FINALISTAS)
- INTERVALO ALMOÇO
- SEMI FINAL MASCULINO
- FINAL FEMININO
- FINAL MASCULINO
- PREMIAÇÃO

TAEKWONDO

LOCAL DE COMPETIÇÃO	PARQUE DE EXPOSIÇÕES – BARRACÃO DA CDL	
PERÍODO DE COMPETIÇÃO	18 A 20 DE JULHO	

	MASCULINO		FEMININO
1	BALNEÁRIO CAMBORIÚ	1	BALNEÁRIO CAMBORIÚ
2	BALNEÁRIO PIÇARRAS	2	BALNEÁRIO PIÇARRAS
3	BLUMENAU	3	BLUMENAU
4	CAÇADOR	4	BRUSQUE
5	CHAPECÓ	5	CAÇADOR
6	CONCÓRDIA	6	CHAPECÓ
7	FLORIANÓPOLIS	7	ITAJAÍ
8	IBIRAMA	8	ITAPEMA
9	ITAJAÍ	9	JARAGUÁ DO SUL
10	ITAPEMA	10	JOINVILLE
11	JARAGUÁ DO SUL	11	NAVEGANTES
12	JOINVILLE	12	NOVA TRENTO
13	NAVEGANTES	13	SANTO AMARO DA IMPERATRIZ
14	NOVA ITABERABA	14	SÃO BENTO DO SUL
15	NOVA TRENTO	15	SÃO JOSÉ
16	ORLEANS	16	SÃO LUDGERO
17	PASSO DE TORRES	17	SEARA
18	SANTO AMARO DA IMPERATRIZ		
19	SÃO BENTO DO SUL		
20	SÃO JOSÉ		
21	SÃO LUDGERO		
22	SEARA		

PROGRAMAÇÃO

Dia 19 de julho (sexta-feira) – Local: Pavilhão de Eventos – Barracão da CDL;

- **07h30min:** Pesagem Randômica de todas as categorias masculinas;
- 08h30min: início das competições KYORUGUI e POOMSAE masculino;
- 10h às 11h30min: pesagem oficial de todas as categorias femininas.

Dia 20 de julho (sábado) – Local: Pavilhão de Eventos – Barracão da CDL;

- **07h30min:** Pesagem Randômica de todas as categorias femininas;
- 08h30min: início das competições KYORUGUI e POOMSAE feminino.

FEMININO JUVENIL 6º GUB A DAN 0 A 42KG



FEMININO JUVENIL 6º GUBA DAN 42 A 44KG

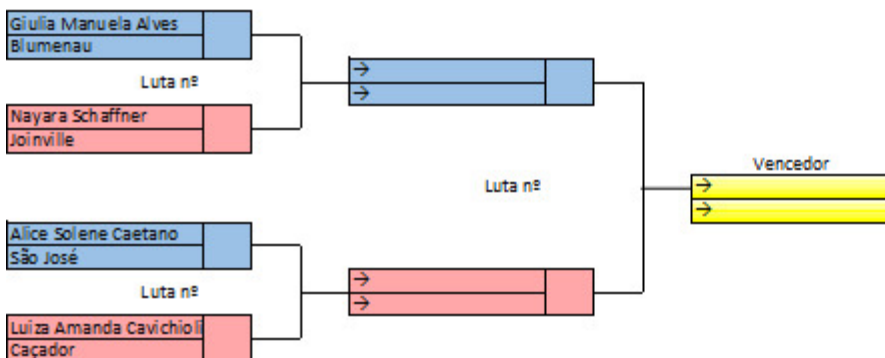

RESULTADO FINAL	
1º	→
	→
2º	→
	→
3º	
4º	

FEMININO JUVENIL 6º GUB A DAN 44 A 46KG

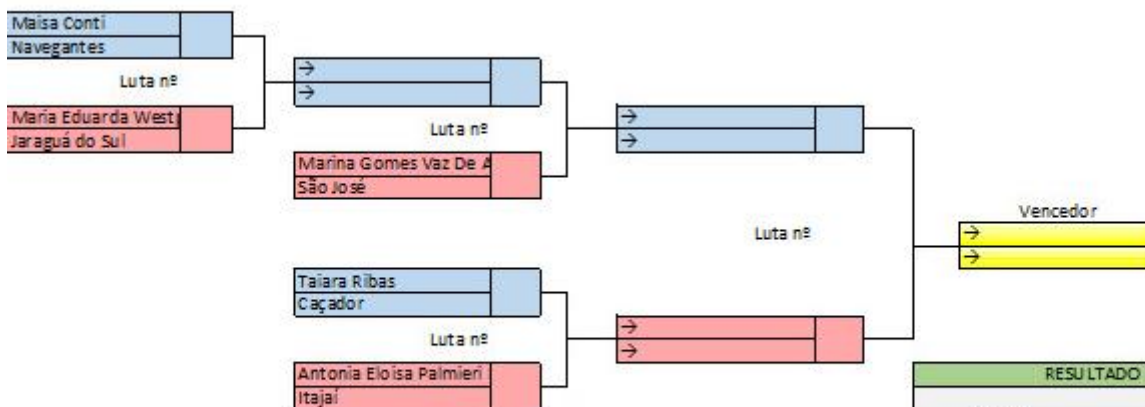

RESULTADO FINAL	
1º	→
	→
2º	→
	→

FEMININO JUVENIL 6º GUB A DAN 45 A 49KG

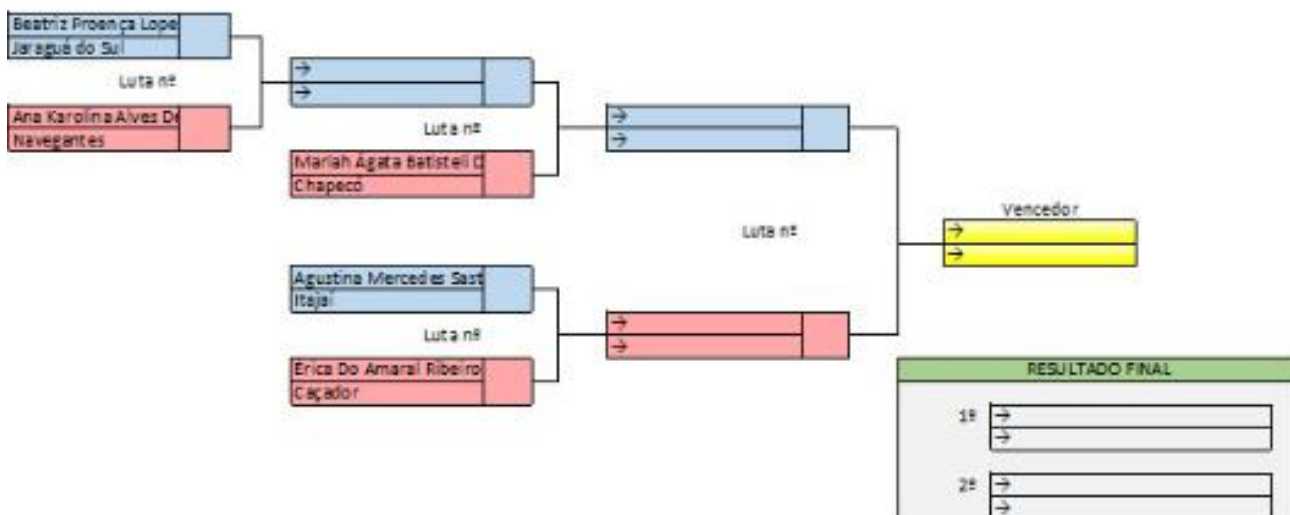

FEMININO JUVENIL 6º GUB A DAN 49 A 52KG

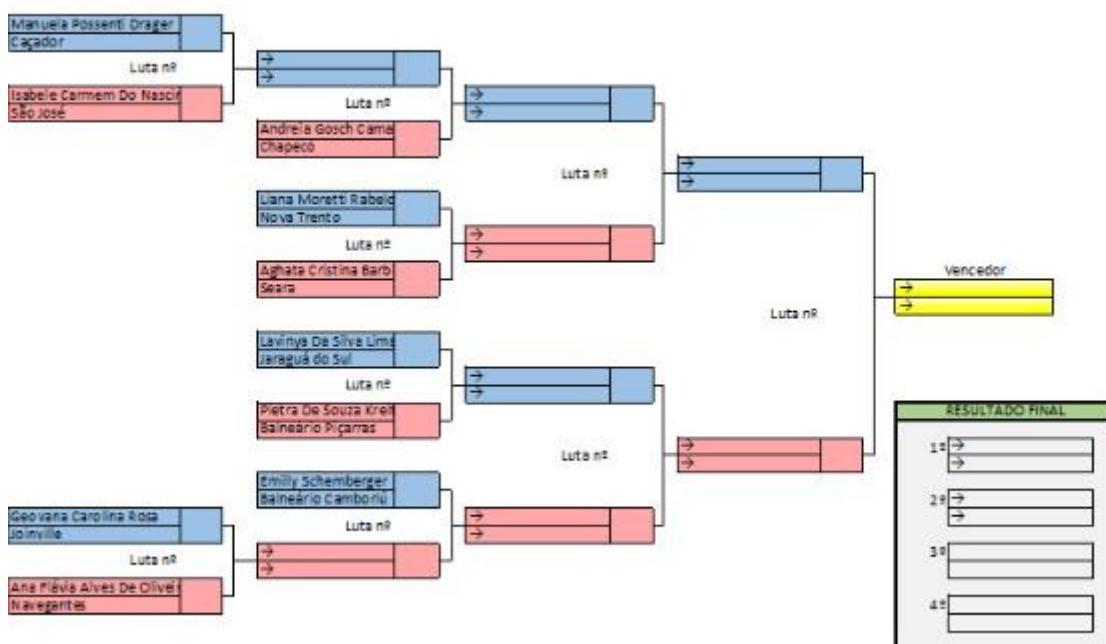

FEMININO JUVENIL 6º GUB A DAN 52 A 55 KG

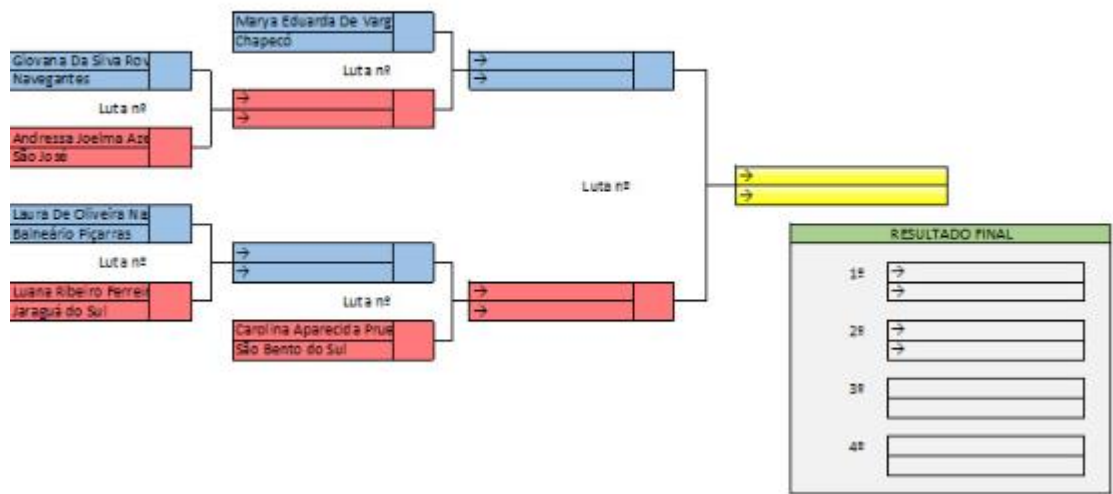

FEMININO JUVENIL 6º GUB A DAN 55 A 59KG



FEMININO JUVENIL 1º GUB A DAF 50 A 63KG

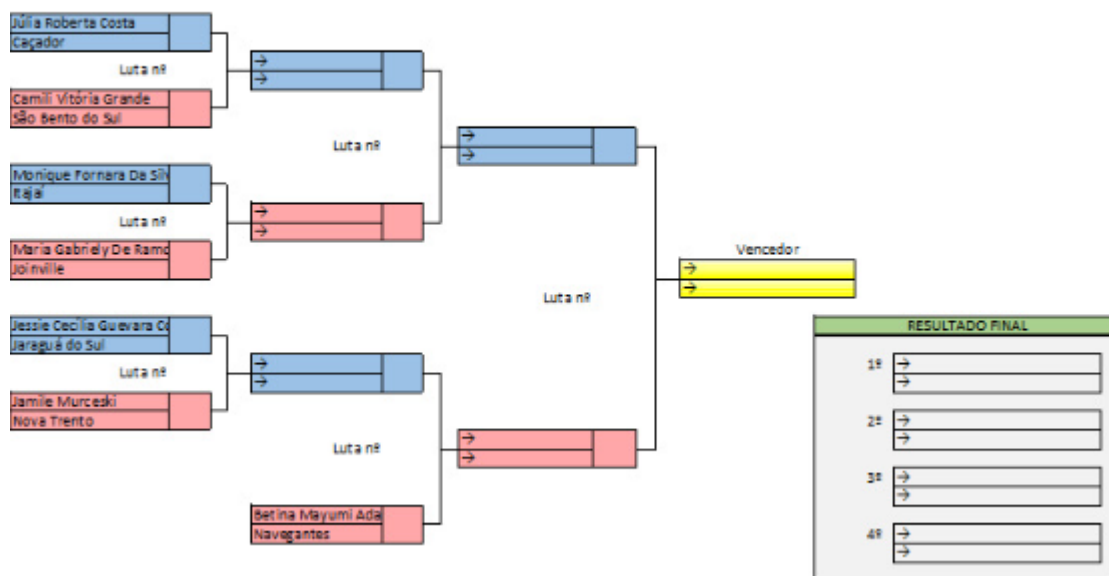

FEMININO JUVENIL 2º GUB A DAN 65 A 68KG

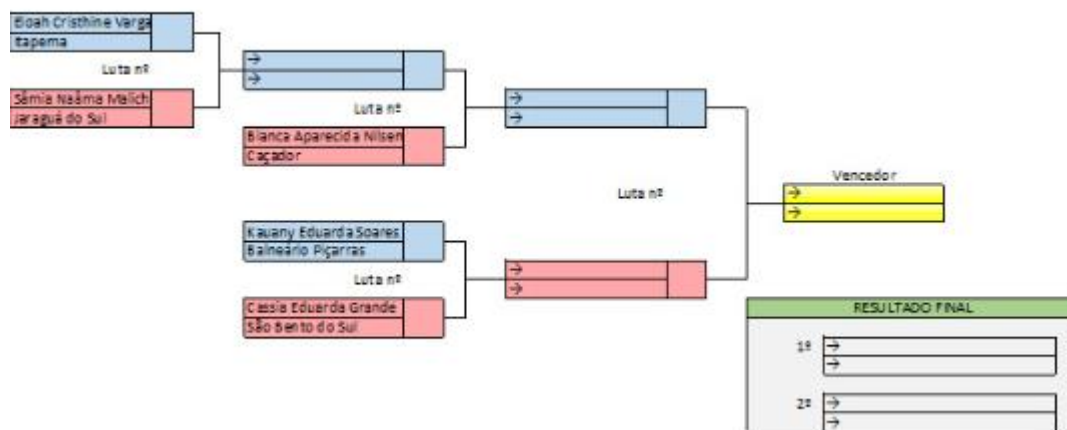

FEMININO JUVENIL 6º GUB A DAN ACIMA DE 68KG

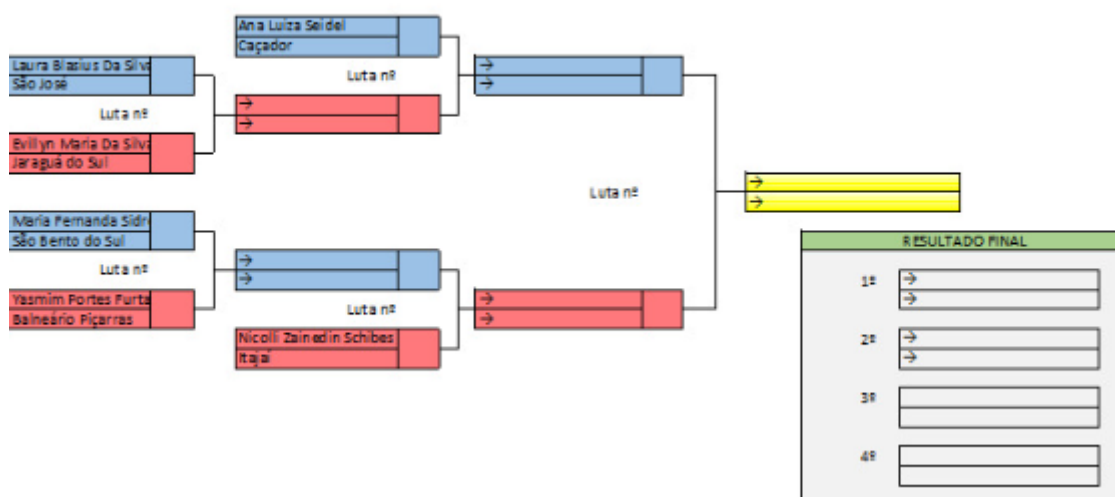

POOMSAE COLORIDA	POOMSAE FAIXA PRETA
TAE GUK OH JANG	TAEBAEK
TAE GUK TIL JANG	TAE GUK YUK JANG

TÊNIS MASCULINO

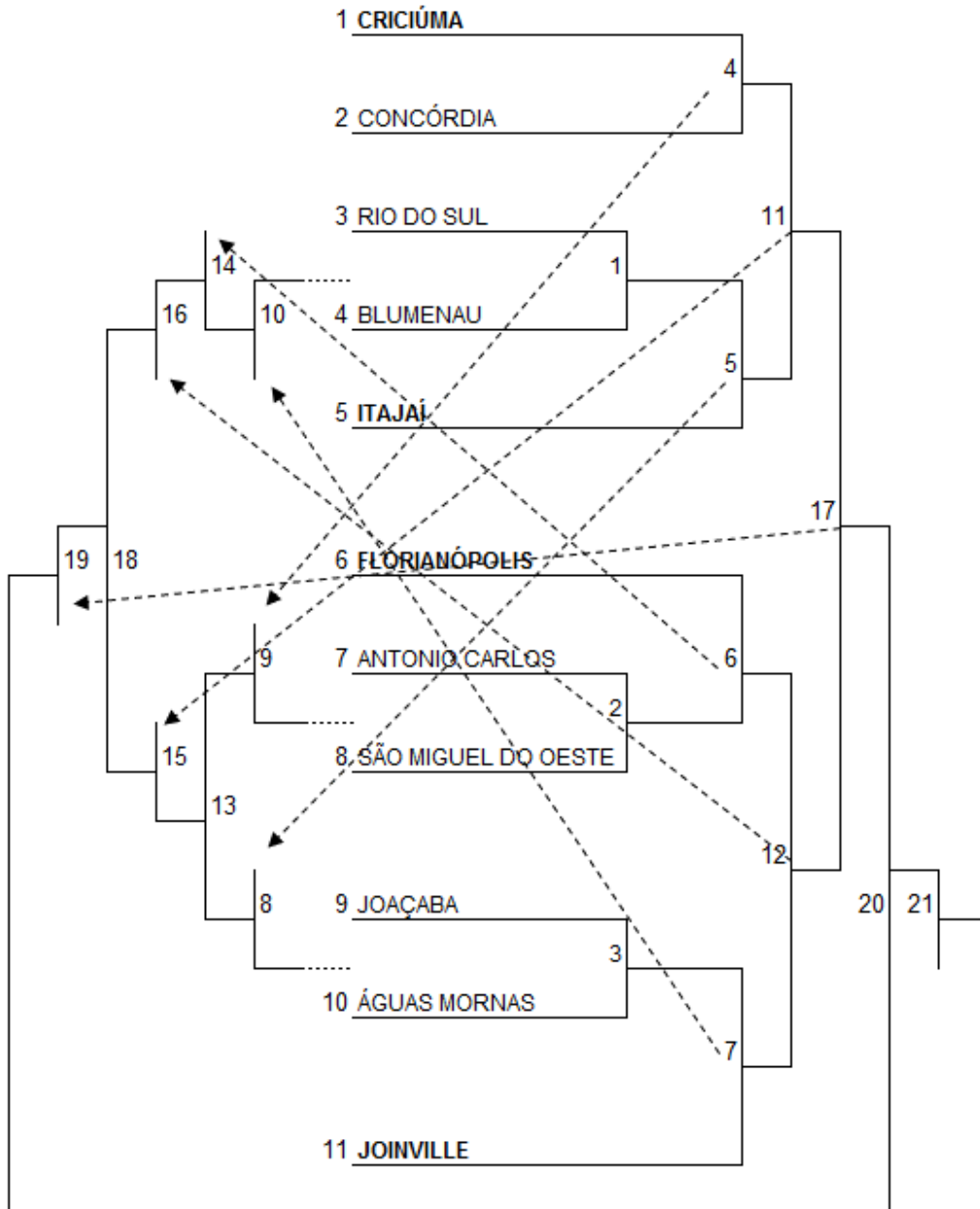

PROGRAMAÇÃO PARA O DIA 26 DE JULHO DE 2024 -SEXTA-FEIRA

TÊNIS MASCULINO	ACADEMIA BAÚ SPORTS RUA: ÔNIO PEDRASSANI, 333 - CENTRO	
------------------------	--	---

JOGO	HORA	MUNICÍPIO		X		MUNICÍPIO	CHAVE
1		RIO DO SUL		X		BLUMENAU	ELIM
2		ANTÔNIO CARLOS		X		SÃO MIGUEL DO OESTE	ELIM
3		JOAÇABA		X		ÁGUAS MORNAS	ELIM
4		CRICIÚMA		X		CONCÓRDIA	ELIM
5		ITAJAÍ		X		VENC JG 1	ELIM
6		FLORIANÓPOLIS		X		VENC JG 2	ELIM
7		JOINVILLE		X		VENC JG 3	ELIM

PROGRAMAÇÃO PARA O DIA 27 DE JULHO DE 2024 - SÁBADO

TÊNIS MASCULINO	ACADEMIA BAÚ SPORTS RUA: ÔNIO PEDRASSANI, 333 - CENTRO	
------------------------	--	---

JOGO	HORA	MUNICÍPIO		X		MUNICÍPIO	CHAVE
8		PERD JG 3		X		PERD JG 5	ELIM
9		PERD JG 2		X		PERD JG 4	ELIM
10		PERD JG 1		X		PERD JG 7	ELIM
11		VENC JG 4		X		VENC JG 5	ELIM
12		VENC JG 6		X		VENC JG 7	ELIM
13		VENC JG 8		X		VENC JG 9	ELIM

PROGRAMAÇÃO PARA O DIA 28 DE JULHO DE 2024 - DOMINGO

TÊNIS MASCULINO	ACADEMIA BAÚ SPORTS RUA: ÔNIO PEDRASSANI, 333 - CENTRO	
------------------------	--	---

JOGO	HORA	MUNICÍPIO		X		MUNICÍPIO	CHAVE
14		PERD JG 6		X		VENC JG 10	ELIM
15		PERD JG 11		X		VENC JG 13	ELIM
16		PERD JG 12		X		VENC JG 14	ELIM
17		VENC JG 11		X		VENC JG 12	ELIM
18		VENC JG 15		X		VENC JG 16	ELIM
19		PERD JG 17		X		VENC JG 18	ELIM
20		VENC JGO 19		X		VENC JG 17	1º/2º
21		VENC JGO 19		X		VENC JG 17	S/N

TÊNIS DE MESA		
LOCAL DE COMPETIÇÃO	ARENA MULTIUSO UNIARP	
PERÍODO DE COMPETIÇÃO	19 A 23 DE JULHO	
CRONOGRAMA	19 E 20/07 – EQUIPE 21/07 – DUPLAS 22/07 – INDIVIDUAL E EQUIPE 23/07 – EQUIPE	

	MASCULINO		FEMININO
1	ARAQUARI	1	ARAQUARI
2	BARRA VELHA	2	BARRA VELHA
3	CAÇADOR	3	CAÇADOR
4	CAMPOS NOVOS	4	CAMPOS NOVOS
5	CHAPECÓ	5	CHAPECÓ
6	CRICIÚMA	6	CRICIÚMA
7	CURITIBANOS	7	FLORIANÓPOLIS
8	FLORIANÓPOLIS	8	ITAJAÍ
9	FRAIBURGO	9	JARAGUÁ DO SUL
10	GAROPABA	10	JOAÇABA
11	ITAJAÍ	11	JOINVILLE
12	JARAGUÁ DO SUL	12	LEBON RÉGIS
13	JOAÇABA	13	NAVEGANTES
14	JOINVILLE	14	POMERODE
15	LAGES	15	POUSO REDONDO
16	LEBON RÉGIS	16	SÃO BENTO DO SUL
17	NAVEGANTES		
18	POMERODE		
19	POUSO REDONDO		
20	RIO DO SUL		
21	SÃO BENTO DO SUL		
22	SÃO FRANCISCO DO SUL		
23	SÃO JOSÉ		

TÊNIS DE MESA FEMININO- EQUIPES



CHAVE "A"		CHAVE "B"	
1	CHAPECÓ	4	CRICIÚMA
2	CAMPOS NOVOS	5	JARAGUÁ DO SUL
3	ITAJAI	6	ARAQUARI

CHAVE "C"		CHAVE "D"	
7	POUSO REDONDO	10	FLORIANÓPOLIS
8	JOINVILLE	11	SÃO BENTO DO SUL
9	BARRA VELHA	12	CAÇADOR

TÊNIS DE MESA MASCULINO - EQUIPES



	CHAVE "A"		CHAVE "B"		CHAVE "C"
1	CRICIÚMA	4	FLORIANÓPOLIS	7	CHAPECÓ
2	LAGES	5	CURITIBANOS	8	CAÇADOR
3	POMERODE	6	RIO DO SUL	9	NAVEGANTES

	CHAVE "D"		CHAVE "E"		CHAVE "F"
10	ITAJAÍ	13	JARAGUÁ DO SUL	16	ARAQUARI
11	JOINVILLE	14	BARRA VELHA	17	LEBON REGIS
12	JOAÇABA	15	SÃO JOSÉ	18	GAROPABA
				19	CAMPOS NOVOS

PROGRAMAÇÃO PARA O DIA 19 DE JULHO DE 2024 – SEXTA FEIRA

TÊNIS DE MESA EQUIPES	ARENA MULTIUSO UNIARP Rua: General Antônio Sampaio, s/n – Centro	
----------------------------------	--	---

JOGO	NAIPE	HORA	MUNICÍPIO	X	MUNICÍPIO	CHAVE
1	F	09:00	CAMPOS NOVOS	X	ITAJAI	A
2	F		JARAGUÁ DO SUL	X	ARAQUARI	B
3	F		JOINVILLE	X	BARRA VELHA	C
4	F		SÃO BENTO DO SUL	X	CAÇADOR	D
5	M		LAGES	X	POMERODE	A
6	M		CURITIBANOS	X	RIO DO SUL	B
7	M		CAÇADOR	X	NAVEGANTES	C
8	M	10:00	JOINVILLE	X	JOAÇABA	D
9	M		BARRA VELHA	X	SÃO JOSÉ	E
10	M		ARAQUARI	X	CAMPOS NOVOS	F
11	M		LEBON REGIS	X	GAROPABA	F
12	F		CHAPECÓ	X	ITAJAI	A
13	F		CRICIÚMA	X	ARAQUARI	B
14	F		POUSO REDONDO	X	BARRA VELHA	C
15	F	14:00	FLORIANÓPOLIS	X	CAÇADOR	D
16	M		CRICIÚMA	X	POMERODE	A
17	M		FLORIANÓPOLIS	X	RIO DO SUL	B
18	M		CHAPECÓ	X	NAVEGANTES	C
19	M		ITAJAÍ	X	JOAÇABA	D
20	M		JARAGUÁ DO SUL	X	SÃO JOSÉ	E
21	M		ARAQUARI	X	GAROPABA	F
22	M	15:00	LEBON REGIS	X	CAMPOS NOVOS	F
23	F		CHAPECÓ	X	CAMPOS NOVOS	A
24	F		CRICIÚMA	X	JARAGUÁ DO SUL	B
25	F		POUSO REDONDO	X	JOINVILLE	C
26	F		FLORIANÓPOLIS	X	SÃO BENTO DO SUL	D
27	M		CRICIÚMA	X	LAGES	A
28	M		FLORIANÓPOLIS	X	CURITIBANOS	B
29	M	16:00	CHAPECÓ	X	CAÇADOR	C
30	M		ITAJAÍ	X	JOINVILLE	D
31	M		JARAGUÁ DO SUL	X	BARRA VELHA	E
32	M		ARAQUARI	X	LEBON REGIS	F
33	M		GAROPABA	X	CAMPOS NOVOS	F

2ª FASE EQUIPES FEMININO - CLASSIFICAM-SE 2 DE CADA CHAVE – 2º COLOCADOS SERÃO SORTEADOS.

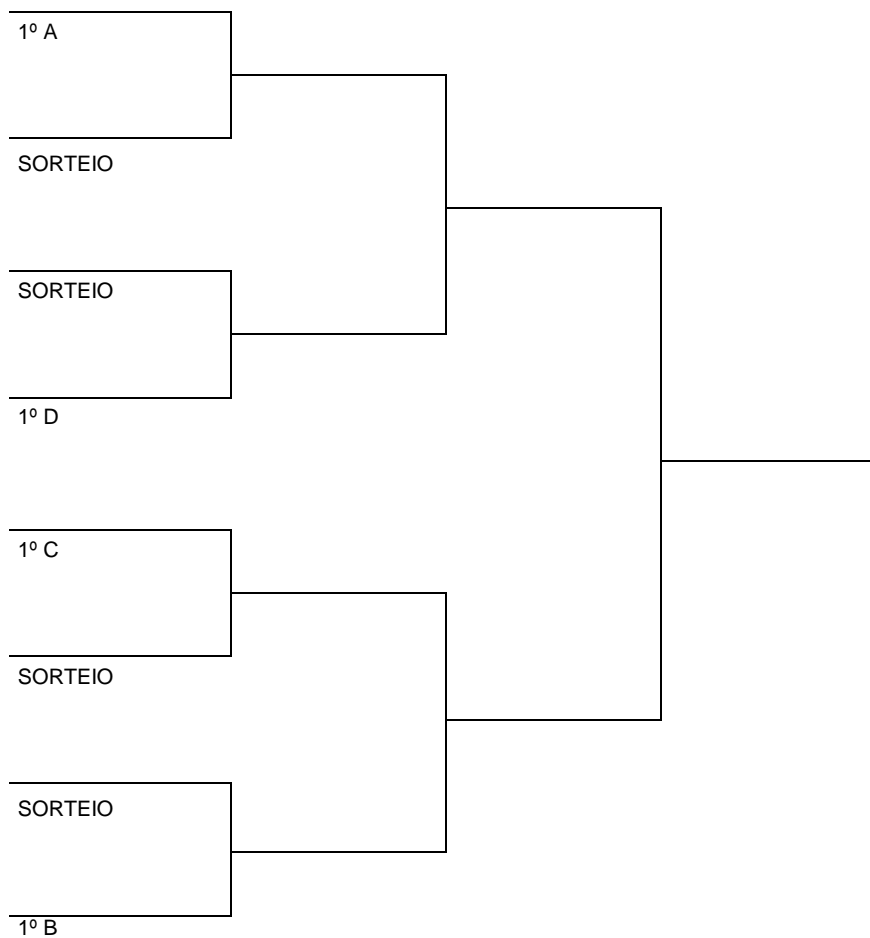

2ª FASE EQUIPES MASCULINO - CLASSIFICAM-SE 2 DE CADA CHAVES – 2º COLOCADOS SERÃO SORTEADOS.

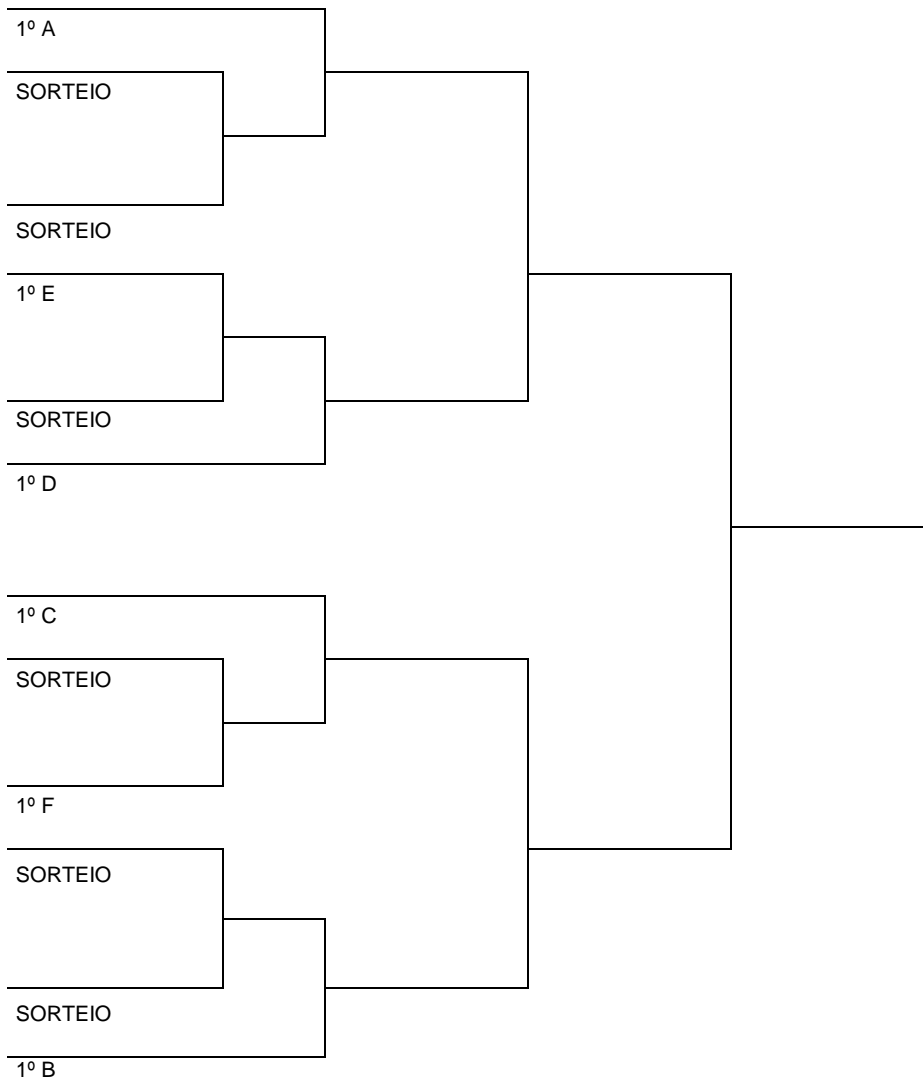

PROGRAMAÇÃO PARA O DIA 20 DE JULHO DE 2024 – SÁBADO

TÊNIS DE MESA EQUIPES	ARENA MULTIUSO UNIARP Rua: General Antônio Sampaio, s/n – Centro Categoria: EQUIPES	
----------------------------------	--	---

JOGO	NAIPE	HORA	MUNICÍPIO	X	MUNICÍPIO	CHAVE
34	M	09:00	SORTEIO	X	SORTEIO	ELIM
35	M		1º CHAVE E	X	SORTEIO	ELIM
36	M		SORTEIO	X	1º CHAVE F	ELIM
37	M		SORTEIO	X	SORTEIO	ELIM
38	F	14:00	1º CHAVE A	X	SORTEIO	ELIM
39	F		SORTEIO	X	1º CHAVE D	ELIM
40	F		1º CHAVE C	X	SORTEIO	ELIM
41	F		SORTEIO	X	1º CHAVE B	ELIM
42	M		1º CHAVE A	X	VENC. JOGO Nº 34	ELIM
43	M		VENC. JOGO Nº 35	X	1º CHAVE D	ELIM
44	M		1º CHAVE C	X	VENC. JOGO Nº 36	ELIM
45	M	15:00	VENC. JOGO Nº 37	X	1º CHAVE B	ELIM

PROGRAMAÇÃO PARA O DIA 22 DE JULHO DE 2024 – SEGUNDA FEIRA

TÊNIS DE MESA EQUIPES	ARENA MULTIUSO UNIARP Rua: General Antônio Sampaio, s/n – Centro	
----------------------------------	--	---

JOGO	NAIPE	HORA	MUNICÍPIO	X	MUNICÍPIO	CHAVE
46	F	09:00	VENC. JOGO Nº 38	X	VENC. JOGO Nº 39	ELIM
47	F		VENC. JOGO Nº 40	X	VENC. JOGO Nº 41	ELIM
48	M		VENC. JOGO Nº 42	X	VENC. JOGO Nº 43	ELIM
49	M		VENC. JOGO Nº 44	X	VENC. JOGO Nº 45	ELIM

PROGRAMAÇÃO PARA O DIA 23 DE JULHO DE 2024 – TERÇA FEIRA

TÊNIS DE MESA EQUIPES	ARENA MULTIUSO UNIARP Rua: General Antônio Sampaio, s/n – Centro	
----------------------------------	--	---

JOGO	NAIPE	HORA	MUNICÍPIO	X	MUNICÍPIO	CHAVE
50	F	09:00	VENC. JOGO Nº 46	X	VENC. JOGO Nº 47	FINAL
51	F		PERD. JOGO Nº 46	X	PERD. JOGO Nº 47	3º/4º
52	M		VENC. JOGO Nº 48	X	VENC. JOGO Nº 49	FINAL
53	M		PERD. JOGO Nº 48	X	PERD. JOGO Nº 49	3º/4º

TÊNIS DE MESA – DUPLAS MISTO



	CHAVE "A"		CHAVE "B"		CHAVE "C"
1	FLORIANÓPOLIS	4	JARAGUÁ DO SUL	7	CRICIÚMA
2	LEBON REGIS	5	CAÇADOR	8	POMERODE
3	BARRA VELHA	6	NAVEGANTES	9	ARAQUARI

	CHAVE "D"		CHAVE "E"
10	POUSO REDONDO	13	JOAÇABA
11	ITAJAI	14	JOINVILLE
12	CHAPECÓ	15	CAMPOS NOVOS
		16	SÃO BENTO DO SUL

PROGRAMAÇÃO PARA O DIA 21 DE JULHO DE 2024 – DOMINGO

TÊNIS DE MESA DUPLAS MISTO	ARENA MULTIUSO UNIARP Rua: General Antônio Sampaio, s/n – Centro	
---------------------------------------	--	---

JOGO	NAIPE	HORA	MUNICÍPIO	X	MUNICÍPIO	CHAVE
1	MIS	08:30	LEBON REGIS	X	BARRA VELHA	A
2	MIS		CAÇADOR	X	NAVEGANTES	B
3	MIS		POMERODE	X	ARAQUARI	C
4	MIS		ITAJAI	X	CHAPECÓ	D
5	MIS		JOAÇABA	X	CAMPOS NOVOS	E
6	MIS		JOINVILLE	X	SÃO BENTO DO SUL	E
7	MIS		FLORIANÓPOLIS	X	BARRA VELHA	A
8	MIS		JARAGUÁ DO SUL	X	NAVEGANTES	B
9	MIS		CRICIÚMA	X	ARAQUARI	C
10	MIS		POUSO REDONDO	X	CHAPECÓ	D
11	MIS		JOAÇABA	X	JOINVILLE	E
12	MIS		CAMPOS NOVOS	X	SÃO BENTO DO SUL	E
13	MIS		FLORIANÓPOLIS	X	LEBON REGIS	A
14	MIS		JARAGUÁ DO SUL	X	CAÇADOR	B
15	MIS		CRICIÚMA	X	POMERODE	C
16	MIS		POUSO REDONDO	X	ITAJAI	D
17	MIS		JOAÇABA	X	SÃO BENTO DO SUL	E
18	MIS		JOINVILLE	X	CAMPOS NOVOS	E

2ª FASE DUPLASMISTO - CLASSIFICAM-SE 2 DE CADA CHAVES – 2º COLOCADOS SERÃO SORTEADOS.



PROGRAMAÇÃO PARA O DIA 21 DE JULHO DE 2024 – DOMINGO

**TÊNIS DE MESA
DUPLAS MISTO**

ARENA MULTIUSO UNIARP
Rua: General Antônio Sampaio, s/n – Centro
Categoria: **DUPLAS MISTO**



JOGO	NAIPE	HORA	MUNICÍPIO	X	MUNICÍPIO	CHAVE
19	MIS		SORTEIO	X	SORTEIO	ELIM
20	MIS		SORTEIO	X	SORTEIO	ELIM
21	MIS		1º CHAVE A	X	VENC. JOGO Nº 19	ELIM
22	MIS		1º CHAVE E	X	1º CHAVE D	ELIM
23	MIS		1º CHAVE C	X	SORTEIO	ELIM
24	MIS		VENC. JOGO Nº 20	X	1º CHAVE B	ELIM
25	MIS		VENC. JOGO Nº 21	X	VENC. JOGO Nº 22	ELIM
26	MIS		VENC. JOGO Nº 23	X	VENC. JOGO Nº 24	ELIM
27	MIS		VENC. JOGO Nº 25	X	VENC. JOGO Nº 26	FINAL
28	MIS		PERD. JOGO Nº 25	X	PERD. JOGO Nº 26	3º/4º

TÊNIS DE MESA FEMININO - DUPLAS



CHAVE "A"		CHAVE "B"	
1	CHAPECÓ	4	POUSO REDONDO
2	BARRA VELHA	5	CAMPOS NOVOS
3	JOINVILLE	6	SÃO BENTO DO SUL

CHAVE "C"		CHAVE "D"	
7	CRICIÚMA	10	FLORIANÓPOLIS
8	ARAQUARI	11	CAÇADOR
9	JARAGUÁ DO SUL	12	ITAJAI

TÊNIS DE MESA MASCULINO - DUPLAS



CHAVE "A"		CHAVE "B"		CHAVE "C"	
1	CRICIÚMA	4	JARAGUÁ DO SUL	7	FLORIANÓPOLIS
2	BARRA VELHA	5	JOINVILLE	8	SÃO BENTO DO SUL
3	GAROPABA	6	RIO DO SUL	9	POMERODE

CHAVE "D"		CHAVE "E"		CHAVE "F"	
10	JOAÇABA	13	ITAJAÍ	17	CHAPECÓ
11	CURITIBANOS	14	SÃO JOSÉ	18	NAVEGANTES
12	CAMPOS NOVOS	15	CAÇADOR	19	LAGES
		16	LEBON REGIS	20	ARAQUARI

PROGRAMAÇÃO PARA O DIA 21 DE JULHO DE 2024 – DOMINGO

TÊNIS DE MESA DUPLAS

ARENA MULTIUSO UNIARP
Rua: General Antônio Sampaio, s/n – Centro



JOGO	NAIPE	HORA	MUNICÍPIO	X	MUNICÍPIO	CHAVE
1	F	14:00	BARRA VELHA	X	JOINVILLE	A
2	F		CAMPOS NOVOS	X	SÃO BENTO DO SUL	B
3	F		ARAQUARI	X	JARAGUÁ DO SUL	C
4	F		CAÇADOR	X	ITAJAI	D
5	M		BARRA VELHA	X	GAROPABA	A
6	M		JOINVILLE	X	RIO DO SUL	B
7	M		SÃO BENTO DO SUL	X	POMERODE	C
8	M		CURITIBANOS	X	CAMPOS NOVOS	D
9	M		ITAJAÍ	X	LEBON REGIS	E
10	M		SÃO JOSÉ	X	CAÇADOR	E
11	M		CHAPECÓ	X	ARAQUARI	F

PROGRAMAÇÃO PARA O DIA 21 DE JULHO DE 2024 – DOMINGO

TÊNIS DE MESA DUPLAS	ARENA MULTIUSO UNIARP Rua: General Antônio Sampaio, s/n – Centro	
---------------------------------	--	---

JOGO	NAIPE	HORA	MUNICÍPIO	X	MUNICÍPIO	CHAVE
12	M		NAVEGANTES	X	LAGES	F
13	F		CHAPECÓ	X	JOINVILLE	A
14	F		POUSO REDONDO	X	SÃO BENTO DO SUL	B
15	F		CRICIÚMA	X	JARAGUÁ DO SUL	C
16	F		FLORIANÓPOLIS	X	ITAJAI	D
17	M		CRICIÚMA	X	GAROPABA	A
18	M		JARAGUÁ DO SUL	X	RIO DO SUL	B
19	M		FLORIANÓPOLIS	X	POMERODE	C
20	M		JOAÇABA	X	CAMPOS NOVOS	D
21	M		ITAJAÍ	X	CAÇADOR	E
22	M		SÃO JOSÉ	X	LEBON REGIS	E
23	M		CHAPECÓ	X	LAGES	F
24	M		NAVEGANTES	X	ARAQUARI	F
25	M		CRICIÚMA	X	BARRA VELHA	A
26	F		CHAPECÓ	X	BARRA VELHA	A
27	F		POUSO REDONDO	X	CAMPOS NOVOS	B
28	F		CRICIÚMA	X	ARAQUARI	C
29	F		FLORIANÓPOLIS	X	CAÇADOR	D
30	M		JARAGUÁ DO SUL	X	JOINVILLE	B
31	M		FLORIANÓPOLIS	X	SÃO BENTO DO SUL	C
32	M		JOAÇABA	X	CURITIBANOS	D
33	M		ITAJAÍ	X	SÃO JOSÉ	E
34	M		CAÇADOR	X	LEBON REGIS	E
35	M		CHAPECÓ	X	NAVEGANTES	F
36	M		LAGES	X	ARAQUARI	F
37	M		SORTEIO	X	SORTEIO	ELIM

2ª FASE DUPLAS FEMININO - CLASSIFICAM-SE 2 DE CADA CHAVE – 2º COLOCADOS SERÃO SORTEADOS.



2ª FASE DUPLAS MASCULINO - CLASSIFICAM-SE 2 DE CADA CHAVES – 2º COLOCADOS SERÃO SORTEADOS.

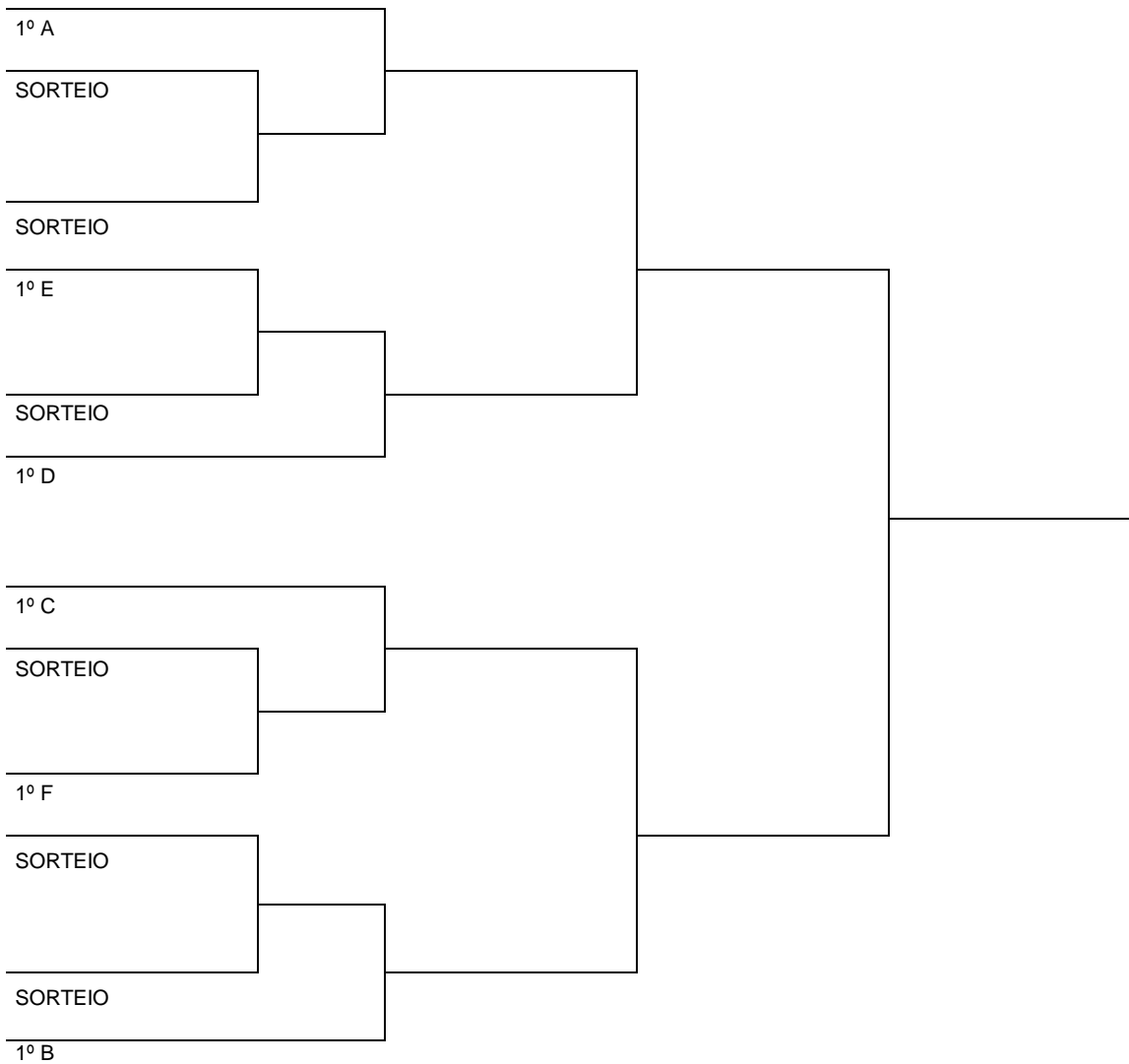

PROGRAMAÇÃO PARA O DIA 21 DE JULHO DE 2024 – DOMINGO

**TÊNIS DE MESA
DUPLAS**

ARENA MULTIUSO UNIARP
Rua: General Antônio Sampaio, s/n – Centro
Categoria: DUPLAS MAS/FEM



JOGO	NAIPE	HORA	MUNICÍPIO	X	MUNICÍPIO	CHAVE
38	M		1º CHAVE E	X	SORTEIO	ELIM
39	M		SORTEIO	X	1º CHAVE F	ELIM
40	M		SORTEIO	X	SORTEIO	ELIM
41	F		1º CHAVE A	X	SORTEIO	ELIM
42	F		SORTEIO	X	1º CHAVE D	ELIM
43	F		1º CHAVE C	X	SORTEIO	ELIM
44	F		SORTEIO	X	1º CHAVE B	ELIM
45	M		1º CHAVE A	X	VENC. JOGO Nº 37	ELIM
46	M		VENC. JOGO Nº 38	X	1º CHAVE D	ELIM
47	M		1º CHAVE C	X	VENC. JOGO Nº 39	ELIM
48	M		VENC. JOGO Nº 40	X	1º CHAVE B	ELIM
49	F		VENC. JOGO Nº 41	X	VENC. JOGO Nº 42	ELIM
50	F		VENC. JOGO Nº 43	X	VENC. JOGO Nº 44	ELIM
51	M		VENC. JOGO Nº 45	X	VENC. JOGO Nº 46	ELIM
52	M		VENC. JOGO Nº 47	X	VENC. JOGO Nº 48	ELIM
53	F		VENC. JOGO Nº 49	X	VENC. JOGO Nº 50	FINAL
54	F		PERD. JOGO Nº 49	X	PERD. JOGO Nº 50	3º/4º
55	M		VENC. JOGO Nº 51	X	VENC. JOGO Nº 52	FINAL
56	M		PERD. JOGO Nº 51	X	PERD. JOGO Nº 52	3º/4º

TÊNIS DE MESA FEMININO - INDIVIDUAL



	CHAVE "A"		CHAVE "B"		CHAVE "C"
1	CRICIÚMA	4	CHAPECÓ	7	FLORIANÓPOLIS
2	ITAJAI	5	LEBON REGIS	8	ARAQUARI
3	BARRA VELHA	6	NAVEGANTES	9	CAMPOS NOVOS

	CHAVE "D"		CHAVE "E"
10	POUSO REDONDO	13	JARAGUÁ DO SUL
11	POMERODE	14	JOAÇABA
12	CAÇADOR	15	JOINVILLE
		16	SÃO BENTO DO SUL

TÊNIS DE MESA MASCULINO - INDIVIDUAL



	CHAVE "A"		CHAVE "B"		CHAVE "C"
1	FLORIANÓPOLIS	4	CHAPECÓ	7	JOAÇABA
2	CAÇADOR	5	GAROPABA	8	CURITIBANOS
3	POUSO REDONDO	6	SÃO FRANCISCO DO SUL	9	BARRA VELHA

	CHAVE "D"		CHAVE "E"		CHAVE "F"
10	JARAGUÁ DO SUL	13	CRICIÚMA	16	ARAQUARI
11	RIO DO SUL	14	SÃO JOSÉ	17	NAVEGANTES
12	ITAJAI	15	LEBON REGIS	18	SÃO BENTO DO SUL
				19	LAGES

	CHAVE "G"
20	CAMPOS NOVOS
21	FRAIBURGO
22	JOINVILLE
23	POMERODE

PROGRAMAÇÃO PARA O DIA 22 DE JULHO DE 2024 – SEGUNDA FEIRA

TÊNIS DE MESA INDIVIDUAL

ARENA MULTIUSO UNIARP
Rua: General Antônio Sampaio, s/n – Centro



JOGO	NAIPE	HORA	MUNICÍPIO	X	MUNICÍPIO	CHAVE
1	F	14:00	ITAJAI	X	BARRA VELHA	A
2	F		LEBON REGIS	X	NAVEGANTES	B
3	F		ARAQUARI	X	CAMPOS NOVOS	C
4	F		POMERODE	X	CAÇADOR	D
5	F		JARAGUÁ DO SUL	X	SÃO BENTO DO SUL	E
6	F		JOAÇABA	X	JOINVILLE	E
7	M		CAÇADOR	X	POUSO REDONDO	A
8	M		GAROPABA	X	SÃO FRANCISCO DO SUL	B

PROGRAMAÇÃO PARA O DIA 22 DE JULHO DE 2024 – SEGUNDA FEIRA

**TÊNIS DE MESA
INDIVIDUAL**
ARENA MULTIUSO UNIARP
Rua: General Antônio Sampaio, s/n – Centro

JOGO	NAIPE	HORA	MUNICÍPIO	X	MUNICÍPIO	CHAVE
9	M		CURITIBANOS	X	BARRA VELHA	C
10	M		RIO DO SUL	X	ITAJAI	D
11	M		SÃO JOSÉ	X	LEBON REGIS	E
12	M		ARAQUARI	X	LAGES	F
13	M		NAVEGANTES	X	SÃO BENTO DO SUL	F
14	M		CAMPOS NOVOS	X	POMERODE	G
15	M		FRAIBURGO	X	JOINVILLE	G
16	F		CRICIÚMA	X	BARRA VELHA	A
17	F		CHAPECÓ	X	NAVEGANTES	B
18	F		FLORIANÓPOLIS	X	CAMPOS NOVOS	C
19	F		POUSO REDONDO	X	CAÇADOR	D
20	F		JARAGUÁ DO SUL	X	JOINVILLE	E
21	F		JOAÇABA	X	SÃO BENTO DO SUL	E
22	M		FLORIANÓPOLIS	X	POUSO REDONDO	A
23	M		CHAPECÓ	X	SÃO FRANCISCO DO SUL	B
24	M		JOAÇABA	X	BARRA VELHA	C
25	M		JARAGUÁ DO SUL	X	ITAJAI	D
26	M		CRICIÚMA	X	LEBON REGIS	E
27	M		ARAQUARI	X	SÃO BENTO DO SUL	F
28	M		NAVEGANTES	X	LAGES	F
29	M		CAMPOS NOVOS	X	JOINVILLE	G
30	M		FRAIBURGO	X	POMERODE	G
31	F		CRICIÚMA	X	ITAJAI	A
32	F		CHAPECÓ	X	LEBON REGIS	B
33	F		FLORIANÓPOLIS	X	ARAQUARI	C
34	F		POUSO REDONDO	X	POMERODE	D
35	F		JARAGUÁ DO SUL	X	JOAÇABA	E
36	F		JOINVILLE	X	SÃO BENTO DO SUL	E
37	M		FLORIANÓPOLIS	X	CAÇADOR	A
38	M		CHAPECÓ	X	GAROPABA	B
39	M		JOAÇABA	X	CURITIBANOS	C
40	M		JARAGUÁ DO SUL	X	RIO DO SUL	D
41	M		CRICIÚMA	X	SÃO JOSÉ	E
42	M		ARAQUARI	X	NAVEGANTES	F
43	M		SÃO BENTO DO SUL	X	LAGES	F
44	M		CAMPOS NOVOS	X	FRAIBURGO	G
45	M		JOINVILLE	X	POMERODE	G

2ª FASE INDIVIDUAL FEMININO - CLASSIFICAM-SE 2 DE CADA CHAVES – 2º COLOCADOS SERÃO SORTEADOS.



2ª FASE INDIVIDUAL MASCULINO - CLASSIFICAM-SE 2 DE CADA CHAVES – 2º COLOCADOS SERÃO SORTEADOS.



PROGRAMAÇÃO PARA O DIA 22 DE JULHO DE 2024 – SEGUNDA FEIRA

**TÊNIS DE MESA
INDIVIDUAL**
ARENA MULTIUSO UNIARP
Rua: General Antônio Sampaio, s/n – Centro

JOGO	NAIPE	HORA	MUNICÍPIO	X	MUNICÍPIO	CHAVE
46	F		SORTEIO	X	SORTEIO	ELIM
47	F		SORTEIO	X	SORTEIO	ELIM
48	M		SORTEIO	X	SORTEIO	ELIM
49	M		1º CHAVE E	X	SORTEIO	ELIM
50	M		SORTEIO	X	1º CHAVE D	ELIM
51	M		1º CHAVE C	X	SORTEIO	ELIM
52	M		SORTEIO	X	1º CHAVE F	ELIM
53	M		1º CHAVE G	X	SORTEIO	ELIM
54	F		1º CHAVE A	X	VENC. JOGO Nº 46	ELIM
55	F		1º CHAVE E	X	1º CHAVE D	ELIM
56	F		1º CHAVE C	X	SORTEIO	ELIM
57	F		VENC. JOGO Nº 47	X	1º CHAVE B	ELIM
58	M		1º CHAVE A	X	VENC. JOGO Nº 48	ELIM
59	M		VENC. JOGO Nº 49	X	VENC. JOGO Nº 50	ELIM
60	M		VENC. JOGO Nº 51	X	VENC. JOGO Nº 52	ELIM
61	M		VENC. JOGO Nº 53	X	1º CHAVE B	ELIM
62	F		VENC. JOGO Nº 54	X	VENC. JOGO Nº 55	ELIM
63	F		VENC. JOGO Nº 56	X	VENC. JOGO Nº 57	ELIM
64	M		VENC. JOGO Nº 58	X	VENC. JOGO Nº 59	ELIM
65	M		VENC. JOGO Nº 60	X	VENC. JOGO Nº 61	ELIM
66	F		VENC. JOGO Nº 62	X	VENC. JOGO Nº 63	FINAL
67	F		PERD. JOGO Nº 62	X	PERD. JOGO Nº 63	3º/4º
68	M		VENC. JOGO Nº 64	X	VENC. JOGO Nº 65	FINAL
69	M		VENC. JOGO Nº 64	X	VENC. JOGO Nº 65	3º/4º

VÔLEI DE PRAIA FEMININO

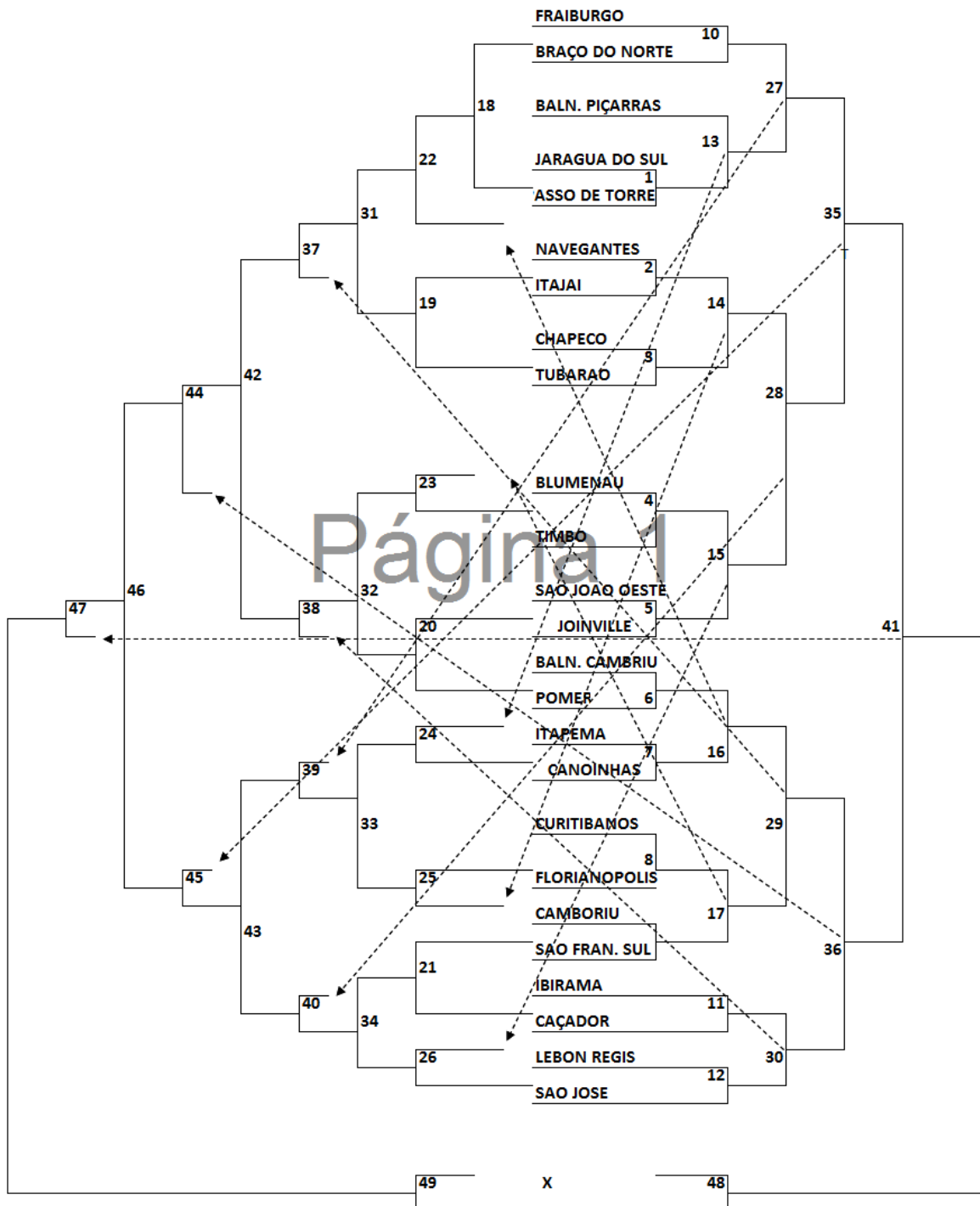

PROGRAMAÇÃO PARA O DIA 19 DE JULHO DE 2024 – SEXTA FEIRA

VÔLEI DE PRAIA FEMININO	QUADRAS DO PARQUE CENTRAL JOSÉ ROSSI ADAMI RUA: BENEDITO PONCIANO, S/N - CENTRO	
------------------------------------	--	---

INÍCIO DA RODADA – 9 HORAS

JOGO	HORA	MUNICÍPIO		X		MUNICÍPIO	CHAVE
1	9:00	JARAGUÁ DO SUL		X		PASSO DE TORRES	ELIM DUP
2		NAVEGANTES		X		ITAJAÍ	ELIM DUP
3		CHAPECÓ		X		TUBARÃO	ELIM DUP
4		BLUMENAU		X		TIMBÓ	ELIM DUP
5		SÃO JOÃO DO OESTE		X		JOINVILLE	ELIM DUP
6		BALNEÁRIO CAMBORIÚ		X		POMERODE	ELIM DUP
7		ITAPEMA		X		CANOINHAS	ELIM DUP
8		CURITIBANOS		X		FLORIANÓPOLIS	ELIM DUP
9		CAMBORIÚ		X		SÃO FRANCISCO DO SUL	ELIM DUP
10		FRAIBURGO		X		BRAÇO DO NORTE	ELIM DUP
11		IBIRAMA		X		CAÇADOR	ELIM DUP
12		LEBON RÉGIS		X		SÃO JOSÉ	ELIM DUP
13		BALNEÁRIO PIÇARRAS		X		VENC JG 1	ELIM DUP

PROGRAMAÇÃO PARA O DIA 20 DE JULHO DE 2024 – SÁBADO

VÔLEI DE PRAIA FEMININO	QUADRAS DO PARQUE CENTRAL JOSÉ ROSSI ADAMI RUA: BENEDITO PONCIANO, S/N - CENTRO	
------------------------------------	--	---

INÍCIO DA RODADA – 9 HORAS

JOGO	HORA	MUNICÍPIO		X		MUNICÍPIO	CHAVE
14	9:00	VENC JG 2		X		VENC JG 3	ELIM DUP
15		VENC JG 4		X		VENC JG 5	ELIM DUP
16		VENC JG 6		X		VENC JG 7	ELIM DUP
17		VENC JG 8		X		VENC JG 9	ELIM DUP
18		PERD JG 1		X		PERD JG 10	ELIM DUP
19		PERD JG 2		X		PERD JG 3	ELIM DUP
20		PERD JG 5		X		PERD JG 6	ELIM DUP
21		PERD JG 9		X		PERD JG 11	ELIM DUP
22		VENC JG 18		X		PERD JG 16	ELIM DUP
23		PERD JG 4		X		PERD JG 17	ELIM DUP
24		PERD JG 5		X		PERD JG 13	ELIM DUP
25		PERD JG 8		X		PERD JG 14	ELIM DUP
26		PERD JG 12		X		PERD JG 15	ELIM DUP

PROGRAMAÇÃO PARA O DIA 21 DE JULHO DE 2024 – DOMINGO

VÔLEI DE PRAIA FEMININO	QUADRAS DO PARQUE CENTRAL JOSÉ ROSSI ADAMI RUA: BENEDITO PONCIANO, S/N - CENTRO	
------------------------------------	--	---

INÍCIO DA RODADA – 9 HORAS

JOGO	HORA	MUNICÍPIO		X		MUNICÍPIO	CHAVE
27	9:00	VENC JG 10		X		VENC JG 13	ELIM DUP
28		VENC JG 14		X		VENC JG 15	ELIM DUP
29		VENC JG 16		X		VENC JG 17	ELIM DUP
30		VENC JG 11		X		VENC JG 12	ELIM DUP
31		VENC JG 22		X		VENC JG 19	ELIM DUP
32		VENC JG 23		X		VENC JG 20	ELIM DUP
33		VENC JG 24		X		VENC JG 25	ELIM DUP
34		VENC JG 21		X		VENC JG 26	ELIM DUP
35		VENC JG 27		X		VENC JG 28	ELIM DUP
36		VENC JG 29		X		VENC JG 30	ELIM DUP

PROGRAMAÇÃO PARA O DIA 22 DE JULHO DE 2024 – SEGUNDA FEIRA

VÔLEI DE PRAIA FEMININO	QUADRAS DO PARQUE CENTRAL JOSÉ ROSSI ADAMI RUA: BENEDITO PONCIANO, S/N - CENTRO	
------------------------------------	--	---

INÍCIO DA RODADA – 9 HORAS

JOGO	HORA	MUNICÍPIO		X		MUNICÍPIO	CHAVE
37	9:00	VENC JG 31		X		PERD JG 29	ELIM DUP
38		VENC JG 32		X		PERD JG 30	ELIM DUP
39		VENC JG 33		X		PERD JG 27	ELIM DUP
40		VENC JG 34		X		PERD JG 28	ELIM DUP
41		VENC JG 35		X		VENC JG 36	ELIM DUP
42		VENC JG 37		X		VENC JG 38	ELIM DUP
43		VENC JG 39		X		VENC JG 40	ELIM DUP
44		VENC JG 42		X		PERD JG 36	ELIM DUP
45		VENC JG 43		X		PERD JG 35	ELIM DUP

PROGRAMAÇÃO PARA O DIA 23 DE JULHO DE 2024 – TERÇA FEIRA

VÔLEI DE PRAIA FEMININO	QUADRAS DO PARQUE CENTRAL JOSÉ ROSSI ADAMI RUA: BENEDITO PONCIANO, S/N - CENTRO	
------------------------------------	--	---

INÍCIO DA RODADA – 9 HORAS

JOGO	HORA	MUNICÍPIO		X		MUNICÍPIO	CHAVE
46	9:00	VENC JG 44		X		VENC JG 45	ELIM DUP
47		VENC JG 46		X		PERD JG 41	3º
48		VENC JG 41		X		VENC JG 47	1º/2º

PROGRAMAÇÃO PARA O DIA 24 DE JULHO DE 2024 – QUARTA FEIRA

VÔLEI DE PRAIA FEMININO	QUADRAS DO PARQUE CENTRAL JOSÉ ROSSI ADAMI RUA: BENEDITO PONCIANO, S/N - CENTRO	
------------------------------------	--	---

INÍCIO DA RODADA – 9 HORAS

JOGO	HORA	MUNICÍPIO		X		MUNICÍPIO	CHAVE
49	9:00	PERD JG 48		X		VENC JG 48	S/N

VÔLEI DE PRAIA MASCULINO

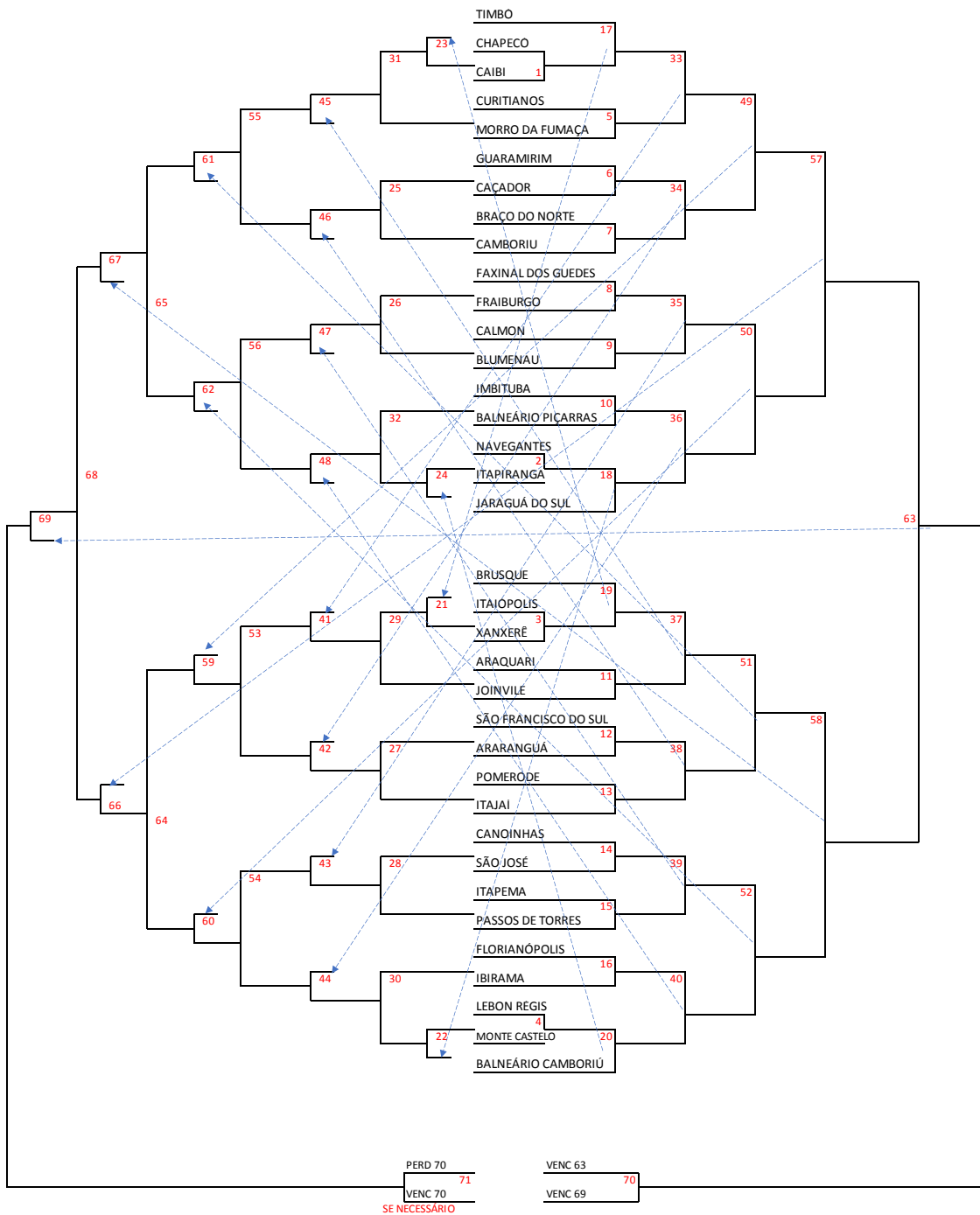

PROGRAMAÇÃO PARA O DIA 19 DE JULHO DE 2024 – SEXTA FEIRA

VÔLEI DE PRAIA MASCULINO	QUADRAS DO PARQUE CENTRAL JOSÉ ROSSI ADAMI RUA: BENEDITO PONCIANO, S/N - CENTRO	
-------------------------------------	--	---

INÍCIO DA RODADA – 9 HORAS

JOGO	HORA	MUNICÍPIO		X		MUNICÍPIO	CHAVE
1	9:00	CHAPECÓ		X		CAIBÍ	ELIM DUP
2		NAVEGANTES		X		ITAPIRANGA	ELIM DUP
3		ITAIAÓPOLIS		X		XANXERÊ	ELIM DUP
4		LEBON RÉGIS		X		MONTE CASTELO	ELIM DUP
5		CURITIBANOS		X		MORRO DA FUMAÇA	ELIM DUP
6		GUARAMIRIM		X		CAÇADOR	ELIM DUP
7		BRAÇO DO NORTE		X		CAMBORIÚ	ELIM DUP
8		FAXINAL DOS GUEDES		X		FRAIBURGO	ELIM DUP
9		CALMON		X		BLUMENAU	ELIM DUP
10		IMBITUBA		X		BALNEÁRIO PIÇARRAS	ELIM DUP
11		ARAQUARI		X		JOINVILLE	ELIM DUP
12		SÃO FRANCISCO DO SUL		X		ARARANGUÁ	ELIM DUP
13		POMERODE		X		ITAJAÍ	ELIM DUP
14		CANOINHAS		X		SÃO JOSÉ	ELIM DUP
15		ITAPEMA		X		PASSO DE TORRES	ELIM DUP
16		FLORIANÓPOLIS		X		IBIRAMA	ELIM DUP

PROGRAMAÇÃO PARA O DIA 20 DE JULHO DE 2024 – SÁBADO

VÔLEI DE PRAIA MASCULINO	QUADRAS DO PARQUE CENTRAL JOSÉ ROSSI ADAMI RUA: BENEDITO PONCIANO, S/N - CENTRO	
-------------------------------------	--	---

INÍCIO DA RODADA – 9 HORAS

JOGO	HORA	MUNICÍPIO		X		MUNICÍPIO	CHAVE
17	9:00	TIMBÓ		X		VENC JG 1	ELIM DUP
18		VENC JG 2		X		JARAGUÁ DO SUL	ELIM DUP
19		BRUSQUE		X		VENC JG 3	ELIM DUP
20		VENC JG 4		X		BALNEÁRIO CAMBORIÚ	ELIM DUP
21		PERD JG 3		X		PERD JG 17	ELIM DUP
22		PERD JG 4		X		PERD JG 18	ELIM DUP
23		PERD JG 1		X		PERD JG 19	ELIM DUP
24		PERD JG 2		X		PERD JG 20	ELIM DUP
25		PERD JG 6		X		PERD JG 7	ELIM DUP
26		PERD JG 8		X		PERD JG 9	ELIM DUP
27		PERD JG 12		X		PERD JG 13	ELIM DUP
28		PERD JG 14		X		PERD JG 15	ELIM DUP
29		VENC JG 21		X		PERD JG 11	ELIM DUP
30		PERD JG 16		X		VENC JG 22	ELIM DUP
31		VENC JG 23		X		PERD JG 5	ELIM DUP
32		PERD JG 10		X		VENC JG 24	ELIM DUP

PROGRAMAÇÃO PARA O DIA 21 DE JULHO DE 2024 – DOMINGO

**VÔLEI DE PRAIA
MASCULINO**

QUADRAS DO PARQUE CENTRAL JOSÉ ROSSI ADAMI
RUA: BENEDITO PONCIANO, S/N - CENTRO



INÍCIO DA RODADA – 9 HORAS

JOGO	HORA	MUNICÍPIO		X		MUNICÍPIO	CHAVE
33	9:00	VENC JG 17		X		VENC JG 5	ELIM DUP
34		VENC JG 6		X		VENC JG 7	ELIM DUP
35		VENC JG 8		X		VENC JG9	ELIM DUP
36		VENC JG 10		X		VENC JG 18	ELIM DUP
37		VENC JG 19		X		VENC JG 11	ELIM DUP
28		VENC JG 12		X		VENC JG 13	ELIM DUP
39		VENC JG 14		X		VENC JG 15	ELIM DUP
40		VENC JG 16		X		VENC JG 20	ELIM DUP
41		VENC JG 29		X		PERD JG 33	ELIM DUP
42		VENC JG 27		X		PERD JG 34	ELIM DUP
43		VENC JG 28		X		PERD JG 35	ELIM DUP
44		VENC JG 30		X		PERD JG 36	ELIM DUP
45		VENC JG 31		X		PERD JG 37	ELIM DUP
46		VENC JG 25		X		PERD JG 38	ELIM DUP
47		VENC JG 26		X		PERD JG 39	ELIM DUP
48		VENC JG 32		X		PERD JG 40	ELIM DUP

PROGRAMAÇÃO PARA O DIA 22 DE JULHO DE 2024 – SEGUNDA FEIRA

**VÔLEI DE PRAIA
MASCULINO**

**QUADRAS DO PARQUE CENTRAL JOSÉ ROSSI ADAMI
RUA: BENEDITO PONCIANO, S/N - CENTRO**



INÍCIO DA RODADA – 9 HORAS

JOGO	HORA	MUNICÍPIO		X		MUNICÍPIO	CHAVE
49	9:00	VENC JG 33		X		VENC JG 34	ELIM DUP
50		VENC JG 35		X		VENC JG 36	ELIM DUP
51		VENC JG 37		X		VENC JG 38	ELIM DUP
52		VENC JG 39		X		VENC JG 40	ELIM DUP
53		VENC JG 41		X		VENC JG 42	ELIM DUP
54		VENC JG 43		X		VENC JG 44	ELIM DUP
55		VENC JG 45		X		VENC JG 46	ELIM DUP
56		VENC JG 47		X		VENC JG 48	ELIM DUP
57		VENC JG 49		X		PERD JG 50	ELIM DUP
58		VENC JG 51		X		PERD JG 52	ELIM DUP
59		PERD JG 49		X		VENC JG 53	ELIM DUP
60		PERD JG 50		X		VENC JG 54	ELIM DUP
61		VENC JG 55		X		PERD JG 51	ELIM DUP
62		VENC JG 56		X		PERD JG 52	ELIM DUP
63		VENC JG 57		X		VENC JG 58	ELIM DUP
64		VENC JG 59		X		VENC JG 60	ELIM DUP
65		VENC JG 61		X		VENC JG 62	ELIM DUP

PROGRAMAÇÃO PARA O DIA 23 DE JULHO DE 2024 – TERÇA FEIRA

VÔLEI DE PRAIA MASCULINO	QUADRAS DO PARQUE CENTRAL JOSÉ ROSSI ADAMI RUA: BENEDITO PONCIANO, S/N - CENTRO	
-------------------------------------	--	---

INÍCIO DA RODADA – 9 HORAS

JOGO	HORA	MUNICÍPIO		X		MUNICÍPIO	CHAVE
66	9:00	PERD JG 57		X		VENC JG 64	ELIM DUP
67		PERD JG 58		X		VENC JG 65	ELIM DUP
68		VENC JG 67		X		VENC JG 66	ELIM DUP
69		VENC JG 68		X		PERD JG 63	3º
70		VENC JG 63		X		VENC JG 69	1º/2º

PROGRAMAÇÃO PARA O DIA 23 DE JULHO DE 2024 – TERÇA FEIRA

VÔLEI DE PRAIA MASCULINO	QUADRAS DO PARQUE CENTRAL JOSÉ ROSSI ADAMI RUA: BENEDITO PONCIANO, S/N - CENTRO	
-------------------------------------	--	---

INÍCIO DA RODADA – 9 HORAS

JOGO	HORA	MUNICÍPIO		X		MUNICÍPIO	CHAVE
71	9:00	PERD JG 70		X		VENC JG 70	S/N

VOLEIBOL FEMININO



CHAVE "A"		CHAVE "B"	
1	CRICIÚMA	5	BLUMENAU
2	JOINVILLE	6	FLORIANÓPOLIS
3	TUBARÃO	7	BALNEÁRIO CAMBORIÚ
4	FRAIBURGO	8	XAXIM

CHAVE "C"		CHAVE "D"	
9	GUARACIABA	13	JARAGUÁ DO SUL
10	IBIRAMA	14	SAUDADES
11	MARAVILHA	15	JOAÇABA
12	PALHOÇA	16	CAÇADOR

PROGRAMAÇÃO PARA O DIA 23 DE JULHO DE 2024 – TERÇA-FEIRA

VOLEIBOL FEMININO	G.E. UNIARP RUA: VICTOR BATISTA ADAMI, 800,S/N - CENTRO	
--------------------------	--	--

JOGO	HORA	MUNICÍPIO	X	MUNICÍPIO	CHAVE
1	13:30	CRICIÚMA	X	FRAIBURGO	A
2	15:00	JOINVILLE	X	TUBARÃO	A
3	16:30	SAUDADES	X	JOAÇABA	D
4	18:00	JARAGUÁ DO SUL	X	CAÇADOR	D

VOLEIBOL FEMININO	G.E. SESI ROD. HONORINO MORO,610 – ALTO BONITO	
--------------------------	---	---

JOGO	HORA	MUNICÍPIO	X	MUNICÍPIO	CHAVE
5	14:00	BLUMENAU	X	XAXIM	B
6	15:30	FLORIANÓPOLIS	X	BALNEÁRIO CAMBORIÚ	B
7	17:00	GUARACIABA	X	PALHOÇA	C
8	18:30	IBIRAMA	X	MARAVILHA	C

PROGRAMAÇÃO PARA O DIA 24 DE JULHO DE 2024 – QUARTA-FEIRA

VOLEIBOL FEMININO	G.E. UNIARP RUA: VICTOR BATISTA ADAMI, 800,S/N - CENTRO	
--------------------------	--	---

JOGO	HORA	MUNICÍPIO		X		MUNICÍPIO	CHAVE
9	13:30	IBIRAMA		X		PALHOÇA	C
10	15:00	MARAVILHA		X		GUARACIABA	C
11	16:30	JOAÇABA		X		JARAGUÁ DO SUL	D
12	18:00	SAUDADES		X		CAÇADOR	D

VOLEIBOL FEMININO	G. E. SESI RODOV. PERIMETRAL, 610 – BAIRRO ALTO BONITO	
--------------------------	---	---

JOGO	HORA	MUNICÍPIO		X		MUNICÍPIO	CHAVE
13	14:00	FLORIANÓPOLIS		X		XAXIM	B
14	15:30	BALNEÁRIO CAMBORIÚ		X		BLUMENAU	B
15	17:00	JOINVILLE		X		FRAIBURGO	A
16	18:30	TUBARÃO		X		CRICIÚMA	A

PROGRAMAÇÃO PARA O DIA 25 DE JULHO DE 2024 – QUINTA-FEIRA

VOLEIBOL FEMININO	G.E. UNIARP RUA: VICTOR BATISTA ADAMI, 800,S/N - CENTRO	
--------------------------	--	---

JOGO	HORA	MUNICÍPIO		X		MUNICÍPIO	CHAVE
17	9:00	CRICIÚMA		X		JOINVILLE	A
18	10:30	FRAIBURGO		X		TUBARÃO	A
19	13:30	PALHOÇA		X		MARAVILHA	C
20	15:00	GUARACIABA		X		IBIRAMA	C
21	16:30	JARAGUÁ DO SUL		X		SAUDADES	D
22	18:00	CAÇADOR		X		JOAÇABA	D

VOLEIBOL FEMININO	G. E. SESI RODOV. PERIMETRAL, 610 – BAIRRO ALTO BONITO	
--------------------------	---	---

JOGO	HORA	MUNICÍPIO	X	MUNICÍPIO	CHAVE
23	14:00	XAXIM	X	BALNEÁRIO CAMBORIÚ	B
24	15:30	BLUMENAU	X	FLORIANÓPOLIS	B

FORMAÇÃO DA CHAVE PARA 2ª FASE

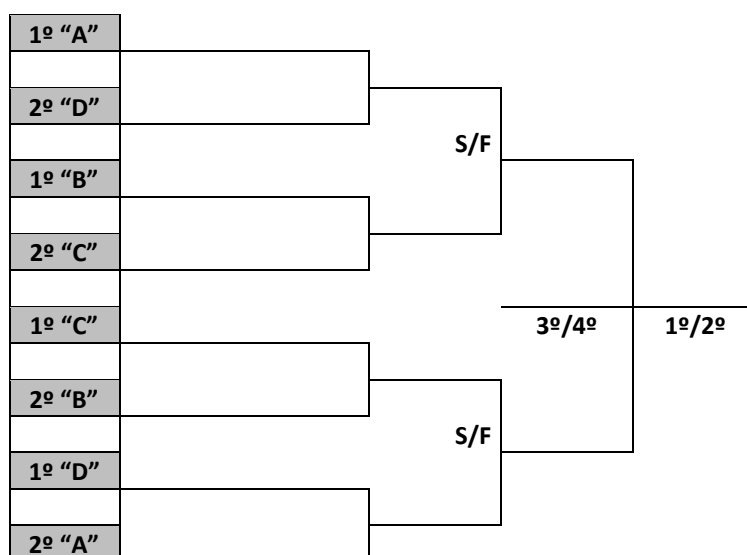

PROGRAMAÇÃO PARA O DIA 26 DE JULHO DE 2024 – SEXTA-FEIRA

VOLEIBOL FEMININO	G.E. UNIARP RUA: VICTOR BATISTA ADAMI, 800,S/N - CENTRO	
--------------------------	--	---

JOGO	HORA	MUNICÍPIO	X	MUNICÍPIO	CHAVE
25			X		ELIM
26			X		ELIM
27			X		ELIM
28			X		ELIM

PROGRAMAÇÃO PARA O DIA 27 DE JULHO DE 2024 - SÁBADO

VOLEIBOL FEMININO	G.E. UNIARP RUA: VICTOR BATISTA ADAMI, 800,S/N - CENTRO	
--------------------------	---	---

JOGO	HORA	MUNICÍPIO		X		MUNICÍPIO	CHAVE
29				X			S/F
30				X			S/F

PROGRAMAÇÃO PARA O DIA 28 DE JULHO DE 2024 - DOMINGO

VOLEIBOL FEMININO	G.E. UNIARP RUA: VICTOR BATISTA ADAMI, 800,S/N - CENTRO	
--------------------------	---	---

JOGO	HORA	MUNICÍPIO		X		MUNICÍPIO	CHAVE
31				X			3º/4º
32				X			1º/2º

VOLEIBOL MASCULINO



CHAVE "A"		CHAVE "B"	
1	JARAGUÁ DO SUL	5	JOINVILLE
2	PALHOÇA	6	CHAPECÓ
3	PALMITOS	7	SANTO AMARO DA IMPERATRIZ
4	TUBARÃO	8	CAÇADOR

CHAVE "C"		CHAVE "D"	
9	BLUMENAU	13	FLORIANÓPOLIS
10	IBIRAMA	14	BALNEÁRIO CAMBORIÚ
11	ITAJAÍ	15	LAGES
12	CAIBI	16	IOMERÊ

PROGRAMAÇÃO PARA O DIA 19 DE JULHO DE 2024 – SEXTA-FEIRA

VOLEIBOL MASCULINO	G.E. SOCIEDADE CAÇADORENSE DE BOCHAS RUA: SÃO FRANCISCO DE ASSIS, 45 – BAIRRO SANTELMO	
---------------------------	---	--

JOGO	HORA	MUNICÍPIO	X	MUNICÍPIO	CHAVE
1	13:30	JARAGUÁ DO SUL	X	TUBARÃO	A
2	15:00	PALHOÇA	X	PALMITOS	A
3	16:30	CHAPECÓ	X	STO AMARO IMPERATRIZ	B
4	18:00	JOINVILLE	X	CAÇADOR	B

VOLEIBOL MASCULINO	G.M.E. NELSON LENARD RUA: DO COMÉRCIO, S/N – CENTRO - RIO DAS ANTAS	
---------------------------	--	---

JOGO	HORA	MUNICÍPIO	X	MUNICÍPIO	CHAVE
5	13:30	FLORIANÓPOLIS	X	IOMERÊ	D
6	15:00	BALNEÁRIO CAMBORIÚ	X	LAGES	D
7	16:30	BLUMENAU	X	CAIBÍ	C
8	18:00	IBIRAMA	X	ITAJAÍ	C

PROGRAMAÇÃO PARA O DIA 20 DE JULHO DE 2024 – SÁBADO

VOLEIBOL MASCULINO	G.E. SOCIEDADE CAÇADORENSE DE BOCHAS RUA: SÃO FRANCISCO DE ASSIS, 45 – BAIRRO SANTELMO	
---------------------------	---	---

JOGO	HORA	MUNICÍPIO		X		MUNICÍPIO	CHAVE
9	10:00	IBIRAMA		X		CAIBI	C
10	11:30	ITAJAÍ		X		BLUMENAU	C
11	14:00	CHAPECÓ		X		CAÇADOR	B
12	15:30	STO AMARO IMPERATRIZ		X		JOINVILLE	B

VOLEIBOL MASCULINO	G.M.E. NELSON LENARD RUA: DO COMÉRCIO, S/N – CENTRO - RIO DAS ANTAS	
---------------------------	--	---

JOGO	HORA	MUNICÍPIO		X		MUNICÍPIO	CHAVE
13	10:00	BALNEÁRIO CAMBORIÚ		X		IOMERÊ	D
14	11:30	LAGES		X		FLORIANÓPOLIS	D
15	14:00	PALHOÇA		X		TUBARÃO	A
16	15:30	PALMITOS		X		JARAGUÁ DO SUL	A

PROGRAMAÇÃO PARA O DIA 21 DE JULHO DE 2024 – DOMINGO

VOLEIBOL MASCULINO	G.E. SOCIEDADE CAÇADORENSE DE BOCHAS RUA: SÃO FRANCISCO DE ASSIS, 45 – BAIRRO SANTELMO	
---------------------------	---	---

JOGO	HORA	MUNICÍPIO		X		MUNICÍPIO	CHAVE
17	13:30	IOMERÊ		X		LAGES	D
18	15:00	FLORIANÓPOLIS		X		BALNEÁRIO CAMBORIÚ	D
19	16:30	JOINVILLE		X		CHAPECÓ	B
20	18:00	CAÇADOR		X		STO AMARO IMPERATRIZ	B

VOLEIBOL MASCULINO	G.M.E. NELSON LENARD RUA: DO COMÉRCIO, S/N – CENTRO - RIO DAS ANTAS	
---------------------------	--	--

JOGO	HORA	MUNICÍPIO	X	MUNICÍPIO	CHAVE
21	13:30	TUBARÃO	X	PALMITOS	A
22	15:00	JARAGUÁ DO SUL	X	PALHOÇA	A
23	16:30	CAIBI	X	ITAJAÍ	C
24	18:00	BLUMENAU	X	IBIRAMA	C

FORMAÇÃO DA CHAVE PARA 2ª FASE

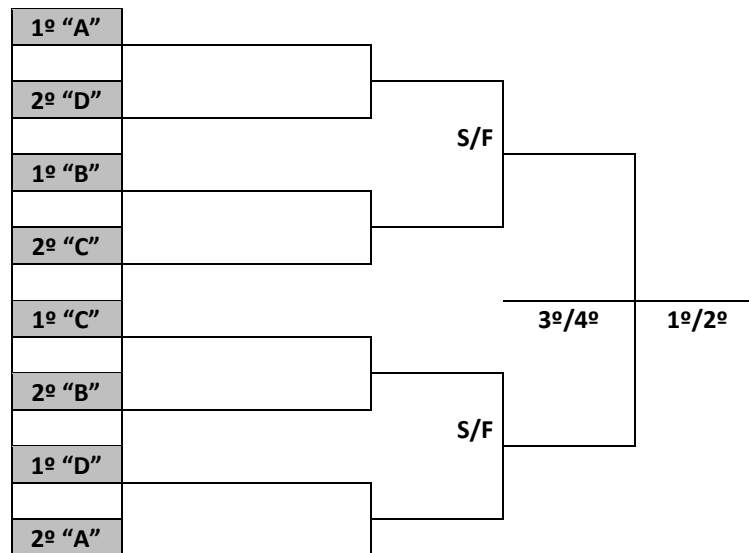

PROGRAMAÇÃO PARA O DIA 22 DE JULHO DE 2024 – SEGUNDA-FEIRA

VOLEIBOL MASCULINO	
---------------------------	--

JOGO	HORA	MUNICÍPIO	X	MUNICÍPIO	CHAVE
25			X		ELIM
26			X		ELIM
27			X		ELIM
28			X		ELIM

PROGRAMAÇÃO PARA O DIA 23 DE JULHO DE 2024 – TERÇA-FEIRA

VOLEIBOL MASCULINO		
-------------------------------	--	---

JOGO	HORA	MUNICÍPIO		X		MUNICÍPIO	CHAVE
29				X			S/F
30				X			S/F

PROGRAMAÇÃO PARA O DIA 24 DE JULHO DE 2024 – QUARTA-FEIRA

VOLEIBOL MASCULINO		
-------------------------------	--	--

JOGO	HORA	MUNICÍPIO		X		MUNICÍPIO	CHAVE
31				X			3º/4º
32				X			1º/2º

XADREZ

LOCAL DE COMPETIÇÃO	SALÃO DA SOCIEDADE CAÇADORENSE DE BOCHAS	
PERÍODO DE COMPETIÇÃO	21 A 26 DE JULHO	

	MASCULINO		FEMININO
1	ARARANGUÁ	1	ARARANGUÁ
2	BLUMENAU	2	BLUMENAU
3	BOM JARDIM DA SERRA	3	BRAÇO DO NORTE
4	BRUSUQUE	4	CAÇADOR
5	CAÇADOR	5	CHAPECÓ
6	CHAPECÓ	6	CONCÓRDIA
7	CONCÓRDIA	7	CRICIÚMA
8	CRICIÚMA	8	CURITIBANOS
9	CURITIBANOS	9	FLORIANÓPOLIS
10	FLORIANÓPOLIS	10	FRAIBURGO
11	FRAIBURGO	11	ITAJAÍ
12	ITAJAÍ	12	JARAGUÁ DO SUL
13	JARAGUÁ DO SUL	13	JOAÇABA
14	JOAÇABA	14	LAGES
15	JOINVILLE	15	NAVEGANTES
16	LAGES	16	POMERODE
17	NAVEGANTES	17	RIO DO SUL
18	POMERODE	18	SÃO BENTO DO SUL
19	RIO DO SUL	19	TIMBÓ
20	SÃO BENTO DO SUL	20	TUBARÃO
21	SÃO JOSÉ		
22	SEARA		
23	SOMBRIO		
24	TANGARÁ		
25	TIMBÓ		
26	TUBARÃO		
27	VIDEIRA		