



BOLETIM Nº 03

NOTA OFICIAL Nº 03/JASC/2008

A Coordenação Geral da Etapa Estadual dos 48º JASC, no uso de suas atribuições e em conformidade com o artigo 74 do regulamento Geral comunica, aos municípios participantes, que a programação previamente divulgada permanece inalterada, e em função das fortes chuvas reinantes nos quatro municípios sedes do evento, as competições em local aberto somente serão suspensas após avaliação da FESPORTE.

Lílian de Fátima Pinto

Coordenadora Geral

Convite

A Coordenadora Geral dos 48º Jogos Abertos de Santa Catarina convida os senhores dirigentes esportivos e órgãos de imprensa para participarem da apresentação do Calendário esportivo de eventos para o ano de 2009.

Dia: 25.11 - Terça-feira

Horário: 10 horas

Local: Auditório da Prefeitura de Pomerode

Lílian de Fátima Pinto
Coordenadora Geral

ATA DO CONGRESSO TÉCNICO – GINÁSTICA RÍTMICA

Aos vinte e dois dias do mês de novembro do ano de dois mil e oito ocorreu nas dependências do Auditório da Prefeitura Municipal de Pomerode, o Congresso Técnico da modalidade de Ginástica Rítmica do 48° Jogos Abertos de Santa Catarina. O Senhor Oswaldo Juncklaus, Coordenador Técnico da FESPORTE, deu as boas vindas, agradeceu a presença de todos e destacou a importância da Ginástica Rítmica nos Jogos Abertos, desejando uma boa sorte a todos os municípios na competição. Em seguida o Senhor Franck, Coordenador da CCO, também deu as boas vindas e desejou um ótimo evento a todos. Na sequência o Senhor Rafael Andrade Luz, Coordenador da arbitragem, destacou o privilégio de ser coordenador e a importância da banca de arbitragem, assim como das técnicas dos municípios participantes para o bom andamento da competição. Após, solicitou as técnicas dos municípios presentes que entregassem as suas credenciais. As seguintes técnicas estão devidamente credenciadas: Aline Cristina da Silva (Balneário Camboriú), Christiane Mogk de Faria (Blumenau), Maria Helena Kraeschi (Florianópolis), Daniela Zanini (Chapecó), Patrícia Dalchau (Joinville), Junilse de Freitas (Indaial) e Priscila Regina Nack Hostin (Pomerode). Logo após, o Senhor Arno Deretti, Supervisor da modalidade na competição, questionou os técnicos presentes, fazendo-se decidir de qual forma deverá ser a premiação na competição, ficando decidido que deverá ser feita toda a premiação ao término da competição. Em seguida, foi realizado o sorteio para definir a ordem de apresentação dos conjuntos no primeiro dia de competição, ficando definida a seguinte ordem: 1ª – Balneário Camboriú, 2ª – Blumenau, 3ª – Joinville, 4ª Florianópolis, 5ª Indaial, 6ª Chapecó e 7ª Pomerode. Após, o Senhor Rafael Andrade Luz, realizou a confirmação das ginastas participantes de cada município nos seus respectivos aparelhos. Logo após realizou-se o sorteio das apresentações no individual por aparelho, ficando definida a seguinte ordem: corda (Balneário Camboriú, Florianópolis, Indaial, Joinville, Chapecó, Blumenau e Pomerode), arco (Chapecó, Blumenau, São Francisco, Pomerode, Balneário Camboriú, Florianópolis, Indaial e Joinville), maçãs (Indaial, Blumenau, Pomerode, São Francisco, Joinville, Florianópolis, Chapecó e Balneário Camboriú) e fita (Joinville, Florianópolis, Chapecó, Balneário Camboriú, Indaial, Blumenau e Pomerode). Dando prosseguimento, foram feitas as seguintes alterações na programação do evento: Dia 23/11 treinamento escalonado das 09:20 às 10:00, abertura permanece das 10:00 às 10:20 e a competição será das 10:20 às 11:20. Na parte da tarde haverá treinamento das equipes que demonstraram interesse, das 14:00 às 15:00 Joinville, 15:00 às 15:30 São Francisco, 15:30 às 16:00 Pomerode, 16:00 às 16:30 Blumenau, 16:30 às 17:00 Balneário Camboriú, 17:00 às 17:30 Florianópolis e 17:30 às 18:00 Indaial. Dia 25/11 aquecimento das 13:30 às 14:30, 14:30 às 15:00 treinamento escalonado e 15:00 às 16:00 segunda apresentação dos conjuntos. Em seguida o Senhor Rafael Andrade Luz encerrou o congresso desejando uma ótima competição a todos. Por fim, não havendo nada mais a relatar, eu Adilo Vavassori Junior lavro a presente ata.

ATA DO CONGRESSO TÉCNICO - XADREZ

Aos Vinte e dois dias do mês de novembro do ano de 2008, no salão da Sociedade Cultural de Timbó, às 10:00h da manhã, teve início o Congresso Técnico da modalidade de xadrez, dos 48º Jogos Abertos de SC. Com a palavra o Coordenador da modalidade, cumprimentando os presentes, apresentou os componentes da arbitragem e de imediato comentou que havia recebido algumas ligações de técnicos de cidades que estavam tendo dificuldades em chegar até o local do CT por ter havido mudança do mesmo e também face à interrupção da rodovia em alguns trechos em virtude de fortes chuvas na região.

Discutiu-se inicialmente a questão da medalhas por desempenho por tabuleiro tendo sido aprovado, por unanimidade a proposta da coordenação, já discutida durante os joguinhos de que para os 4 (quatro) tabuleiros titulares o cálculo levará em conta nr.de máximo de pontos possíveis (sete) e o nr. mínimo de partidas jogadas conforme regulamento (5 rodadas) e ainda o rating performance do jogador para os casos de empate.

Na seqüência fez-se a chamada dos municípios inscritos nos naipes masculino e feminino. Inicialmente não se apresentaram representantes das cidades de Itajaí nos dois naipes e e Porto União no masculino. Durante o transcorrer do Congresso Técnico, aguardado o tempo regulamentar, todas as cidades inscritas confirmaram a presença na competição: 13 cidades no feminino e 20 cidades no Masculino tendo em vista que a cidade de Porto União, por intermédio do seu representante credenciado, havia apresentado uma carta manuscrita solicitando sua retirada da competição pelos motivos que explicita (documento em anexo).

As provas de Xadrez por equipes serão disputadas, conforme regulamento, em 7 (sete) rodadas no masculino e 5 (cinco) no feminino utilizando-se o Sistema Computacional Swiss Manager com Emparceiramento por Equipes que também será utilizado para o acompanhamento do desempenho dos tabuleiros. A competição do feminino terminará duas rodadas antes, portanto, no dia 26/11/2008 às 21:00 h quando a premiação poderá ser feita. O coordenador comentou que para a composição da lista de chamada inicial seria adotado a média do maior rating conforme estabelecido em regulamento e proposto pelos técnicos durante as reuniões da OLESC/Joguinhos de 2.008. Comentado de que não contarão pontos as medalhas para os 5 e 6 tabuleiros e caso haja distribuição de medalhas, que o percentual de participação seria discutindo no decorrer da competição podendo ser utilizado o de participação mínima de 40% dos pontos disputados conforme se adota atualmente em outra competição internacional.

Passando-se a seguir para discussão das questões referentes ao horário das rodadas e sobre a mudança do local de competição. As discussões que se seguiram foram acaloradas face ao descontentamento de alguns técnicos pelo ocorrido e pela não publicação no boletim dos jogos das referidas mudanças e tão somente no site da federação. Ao final, com a participação inclusive da Integradora Esportiva da CCO em Timbó Sra. Virginia de Oliveira Santos Donner que representou a FESPORTE no Congresso Técnico e do Coordenador Local Técnico Natalino Doose além de outros técnicos que, junto com a coordenação, buscaram convergir esforços para continuidade da competição em condições as mais adequadas possíveis face às circunstâncias, foi aprovado pelos participantes do CT a formação de uma Comissão de Técnicos (Concórdia, S.Bento, Lages, Brusque e Coordenador da Modalidade) que irá apresentar à Direção da FESPORTE um manifesto de que bem demonstre o descontentamento destes quanto ao ocorrido (Lages e S.Bento).

Sendo assim ficou estabelecido ainda, por maioria, dos presentes, a programação com o seguinte horário de rodadas: 1ª. Rodada início nesta data às 13:30h, demais rodadas, um por dia, todas às 15:00 horas como anos anteriores e última rodada do masculino, antecipação para 13:00 horas.

No sorteio das peças para primeira rodada coube à equipe nr. 1 do torneio (que tivesse maior nr. rating médio) tanto do Masculino como Feminino jogar com a cor branca no primeiro e terceiro tabuleiro.

Sendo o que se apresentava para o momento, como Coordenador da modalidade de Xadrez, Gilson Chrestani, assinou a presente ata.

Por oportuno esta coordenação reitera a solicitação aprovada pelos técnicos durante os Joguinhos 2008 com respeito a inversão dos critérios de desempate estabelecida no regulamento de: "a) Miléssimos Totais b) Miléssimo Medianos" para: "a) Miléssimo Medianos b) Miléssimos Totais, pela ordem. No restante seria cumprido integralmente o regulamento.

Timbó, 21 de Setembro de 2008.

Gilson Luis Chrestani
Coordenador da Modalidade de Xadrez

Congressos Técnicos Específicos

Modalidade: ATLETISMO

Local de Competição: Complexo Esportivo Timbó

Período de Competição: 24 a 26.11

Data e horário do Congresso Técnico: 23.11 - 14 horas

Local: Auditório da Prefeitura de Pomerode

Modalidade: CARATÊ

Período da Competição: 26 a 28.11

Local de Competição: G.E. Prefeito Valmor Busarello - Rio dos Cedros

Data e Horário do Congresso Técnico: 25.11- 14 horas

Local: Auditório da Prefeitura de Pomerode

Modalidade: GINÁSTICA ARTÍSTICA

Local da competição: Colégio Sinodal Dr. Blumenau - Pomerode

Período de competição: 28 e 29.11

Data e Horário do congresso técnico: 27.11- 17 horas

Local: Auditório da Prefeitura de Pomerode

Treinamento escalonado: 27.11

Modalidade: REMO

Local da Competição: Represa Palmeiras - Rio do Cedros

Período de Competição: 28 e 29.11

Data e Horário do Congresso Técnico: 28.11- 10 horas

Local: Auditório da Prefeitura de Pomerode

Modalidade: TRIATLO

Local da Competição: Praça do Pescador - Benedito Novo

Período de Competição: 29.11

Data e Horário do Congresso Técnico: 28.11- 20 horas

Local: Auditório da Câmara Municipal de Vereadores de Pomerode

Modalidade: VÔLEI DUPLAS (PRAIA)

Local da Competição: Clube Guaicarás - Timbó

Período de Competição: 24 e 29.11

Data e Horário do Congresso Técnico: 24.11 – Ao término da última rodada da Qualificação

Local: Clube Guaicarás - Timbó

CRONOGRAMA PARA RECONHECIMENTO DE PISTA

Modalidade: BOLÃO 16 - Feminino

Local: Pistas do Clube Guairacás – Timbó - Data: 23 de novembro - Domingo

<i>Municípios</i>	<i>Horário</i>
TIMBÓ	18:00
INDAIAL	18:30
BLUMENAU	19:00
ITAJAÍ	19:30
JARAGUÁ DO SUL	20:00
RIO DO SUL	20:30
LAGES	21:00
CAÇADOR	21:30
CALMON	22:00

Modalidade: BOLÃO 23 - Feminino

Local: Pistas da S.E.C. 25 de Julho - Pomerode - Data: 23 de novembro - Domingo

<i>Municípios</i>	<i>Horário</i>
POMERODE	16:00
BLUMENAU	16:30
RIO DO SUL	17:00
JARAGUÁ DO SUL	17:30
LAGES	18:00
CAPINZAL	18:30
VIDEIRA	19:00
CONCÓRDIA	19:30
CHAPECÓ	20:00
SAUDADES	20:30

TREINAMENTO ESCALONADO GINÁSTICA ARTÍSTICA

Local: Colégio Sinodal Dr. Blumenau - Pomerode
Dia: 27.11 – Quinta feira

MASCULINO

09:30 – AQUECIMENTO CORPORAL
10h - TREINAMENTO ESCALONADO

HORÁRIO	SOLO	CAVALO	ARGOLAS	SALTO	PARALELAS	BARRA	DESCANSO
10h 10:15	BLUMENAU	BALNEÁRIO CAMBORIÚ	ITAJAI	JOINVILLE	POMERODE	SÃO BENTO	SÃO JOSÉ
10:15 10:30	SÃO JOSÉ	BLUMENAU	BALNEÁRIO CAMBORIÚ	ITAJAÍ	JOINVILLE	POMERODE	SÃO BENTO SUL
10:30 10:45	SÃO BENTO SUL	SÃO JOSÉ	BLUMENAU	BALNEÁRIO CAMBORIÚ	ITAJAI	JOINVILLE	POMERODE
10:45 11h	POMERODE	SÃO BENTO SUL	SÃO JOSÉ	BLUMENAU	BALNEÁRIO CAMBORIÚ	ITAJAÍ	JOINVILLE
11h 11:15	JOINVILLE	POMERODE	SÃO BENTO SUL	SÃO JOSÉ	BLUMENAU	BALNEÁRIO CAMBORIÚ	ITAJAÍ
11:15 11:30	ITAJAÍ	JOINVILLE	POMERODE	SÃO BENTO SUL	SÃO JOSÉ	BLUMENAU	BALNEÁRIO CAMBORIÚ
11:30 11:45	BALNEÁRIO CAMBORIÚ	ITAJAÍ	JOINVILLE	POMERODE	SÃO BENTO SUL	SÃO JOSÉ	BLUMENAU

FEMININO

13:30 – AQUECIMENTO CORPORAL
14h - TREINAMENTO ESCALONADO

HORÁRIO	SALTO	PARALELAS	DESCANSO	TRAVE	SOLO	DESCANSO
14h 14:25	BALNEÁRIO CAMBORIÚ	SÃO BENTO SUL	BLUMENAU SÃO JOSÉ	ITAJAÍ	JOINVILLE	POMERODE
14:25 14:50	POMERODE	BALNEÁRIO CAMBORIÚ	SÃO BENTO SUL	BLUMENAU SÃO JOSÉ	ITAJAÍ	JOINVILLE
14:50 15:15	JOINVILLE	POMERODE	BALNEÁRIO CAMBORIÚ	SÃO BENTO SUL	BLUMENAU SÃO JOSÉ	ITAJAÍ
15:15 15:40	ITAJAÍ	JOINVILLE	POMERODE	BALNEÁRIO CAMBORIÚ	SÃO BENTO SUL	BLUMENAU SÃO JOSÉ
15:40 16:05	BLUMENAU SÃO JOSÉ	ITAJAÍ	JOINVILLE	POMERODE	BALNEÁRIO CAMBORIÚ	SÃO BENTO SUL
15:05 16:30	SÃO BENTO SUL	BLUMENAU SÃO JOSÉ	ITAJAÍ	JOINVILLE	POMERODE	BALNEÁRIO CAMBORIÚ

RESULTADOS TAEKWONDO – 22/11/08

Modalidade de Apresentação

MASCULINO

Até 58 Kg

- 1° Arnoldo Gabriel Benvenuto – Itajaí
- 2° Anderson Polli – Florianópolis
- 3° Lucas Gabardo – Caçador
- 3° Ronison Matos – Criciúma

Ate 68 Kg

- 1° Luis Felipi – Itajaí
- 2° Bruno Luis de Oliveira Alves Espindola – Santo Amaro da Imperatriz
- 3° André Ribas – Navegantes
- 3° Vandeir Fugazza – Nova Trento

Ate 80 Kg

- 1° Francisco Egidio Vianna – Florianópolis
- 2° Gustavo Rodolfo da Silva – São José
- 3° Guilherme Liz Canani - Biguaçu
- 3° André Xavier – Chapecó

Acima 80 Kg

- 1° André Ricardo – Florianópolis
- 2° Gerson Vitcoski – Porto União
- 3° Everaldo Xister Antunes – Joinville
- 3° Davi de Souza Feitosa – Itajaí

EQUIPE

- 1° FLORIANÓPOLIS
- 2° ITAJAI
- 3° SANTO AMARO DA IMPERATRIZ

FEMININO

Ate 49 Kg

- 1° Andrieli Kuhn – Biguaçu
- 2° Cristiane Canever – Orleans

Ate 57 Kg

- 1° Alessandra Trevisan – Itapema
- 2° Melie Felizardo – Itajaí
- 3° Daniely Fernanda Piza – Jaraguá do Sul
- 3° Vanessa Novello – Chapecó

Ate 67 Kg

- 1° Daiane Mello Dias – Santo Amaro da Imperatriz
- 2° Adriani Vieira – Itajaí
- 3° Joyci Cristini da Silva – Santo Amaro da Imperatriz
- 3° Jéssica Maria – Porto União

Acima 67 Kg

- 1° Claudia Silva – Itajaí
- 2° Larissa Ventura – Lages
- 3° Leilane Beckert – Caçador
- 3° Maristela Mulaski – Nova Trento

EQUIPE

- 1° ITAJAI
- 2° SANTO AMARO DA IMPERATRIZ
- 3° ITAPEMA

RESULTADOS DA MODALIDADE DE CICLISMO – 22/11/08

KM CONTRA RELÓGIO

CLAS.	ATLETA	MUNICÍPIO	TEMPO
1º	DIEGO MARTINS	CONCÓRDIA	1.13'00
2º	EDSON LUIS RESENDE	FLORIANOPOLIS	1.13'51
3º	JULIAN FRASSETO	CRICIÚMA	1.14'81
4º	ANDERSON VARELLA	BRUSQUE	11.5'53
5º	IGNÁCIO SANCHEZ	CRICIÚMA	1.16'55
6º	FELIPE AUGUSTO DA SILVA	JOINVILLE	1.16'79
7º	JEAN DOS SANTOS	BIGUAÇU	1.17'51
8º	LEANDRO SILVA	ITAPIRANGA	1.17'54
9º	ANDERSON ZOMMER	JOINVILLE	1.17'74
10º	RAFAEL SILVA	FLORIANOPOLIS	1.17'76
11º	NATAN MONTIBELLER	BRUSQUE	1.18'51
12º	ELISANDRO DA SILVA	ITAPIRANGA	1.18'21
13º	MARCELO CORDEIRO	CONCÓRDIA	1.18'27
14º	SERGIO REIS	BALNEÁRIO CAMBORIÚ	1.18'79
15º	RICARDO RANTHUN	SÃO BENTO DO SUL	1.20'06
16º	RODRIGO HAMPEL	SÃO BENTO DO SUL	1.21'13
17º	SANDRO FERNANDES	BALNEÁRIO CAMBORIÚ	1.21'22
18º	RAMOM DECHAMPS	BIGUAÇU	1.23'69
19º	DIEGO ROBERTO WEBER	CHAPECÓ	1.24'37
20º	FÁBIO CONSTANTINI	PORTO UNIÃO	1.25'34

QUADRO PARCIAL DE PONTOS

CLASSIFICAÇÃO	 CICLISMO	CONTRA - RELÓGIO IND	RESISTÊNCIA	KM CONTRA - RELÓGIO	DOWN-HILL	CROSS COUNTRY	TOTAL
1º	FLORIANÓPOLIS			10		13	23
2º	SÃO BENTO DO SUL			2		20	22
3º	JOINVILLE			5		14	19
4º	CRICIÚMA			12		5	17
5º	CONCÓRDIA			13		3	16
6º	BRUSQUE			7		3	10
7º	BALNEÁRIO CAMBORIÚ			2		3	5
	ITAPIRANGA			3		2	5
9º	CHAPECÓ			1		3	4
10º	PALHOÇA					3	3
11º	BLUMENAU					2	2
	IBIRAMA					2	2
	PORTO UNIÃO			1		1	2

RESULTADOS DA MODALIDADE DE JUDÔ FEMININO – 22/11/08

Modalidade: JUDÔ FEMININO

Peso: SUPER LIGEIRO

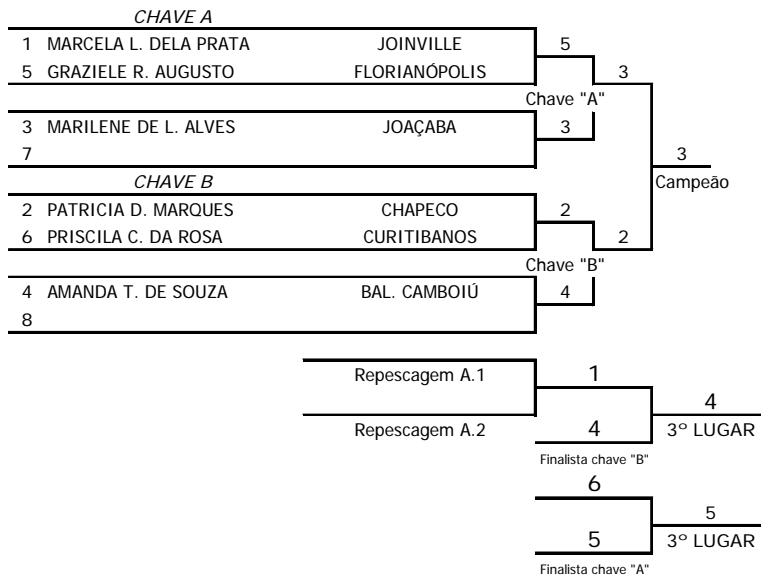

JUDÔ FEMININO		
CLASSIFICAÇÃO FINAL		
SUPER LIGEIRO		
1°	MARILENE DE L. ALVES JOAÇABA	12
2°	PATRICIA D. MARQUES CHAPECO	8
3°	AMANDA T. DE SOUZA BAL. CAMBOIÚ	4
3°	GRAZIELI R. AUGUSTO FLORIANÓPOLIS	4
5°	MARCELA L. DELA PRATA JOINVILLE	2
5°	PRISCILA C. DA COSTA CURITIBANOS	2

Modalidade: JUDÔ FEMININO

Peso: LIGEIRO

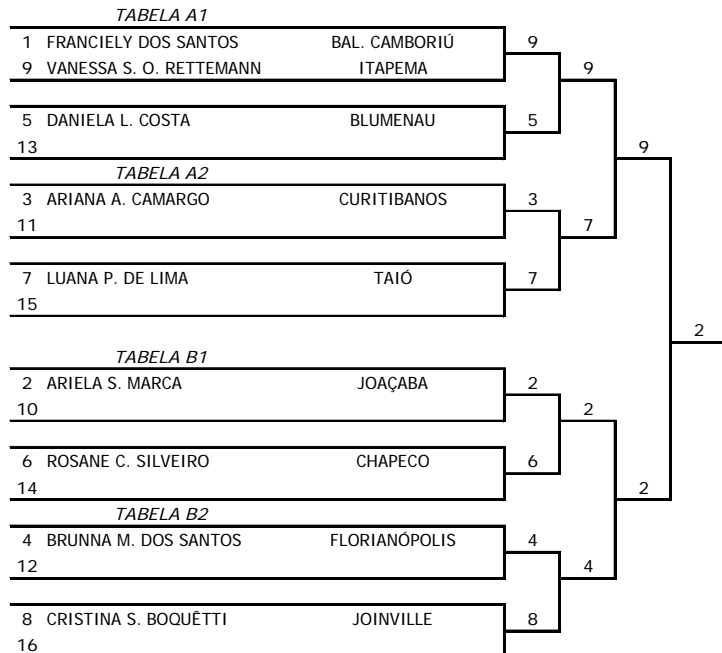

JUDÔ FEMININO		
CLASSIFICAÇÃO FINAL		
LIGEIRO		
1°	ARIELA S. MARCA JOAÇABA	12
2°	VANESSA S. O. RETTEMANN ITAPEMA	8
3°	BRUNNA M. DOS SANTOS FLORIANÓPOLIS	4
3°	ROSANE C. SILVEIRO CHAPECO	4
5°	FRANCIELY DOS SANTOS BAL. CAMBOIÚ	2
5°	LUANA P. DE LIMA TAIÓ	2

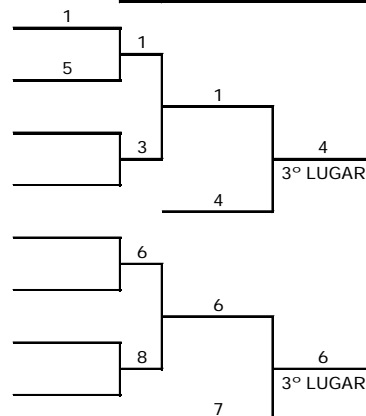

RESULTADOS DA MODALIDADE DE JUDÔ FEMININO – 22/11/08

Modalidade: JUDÔ FEMININO

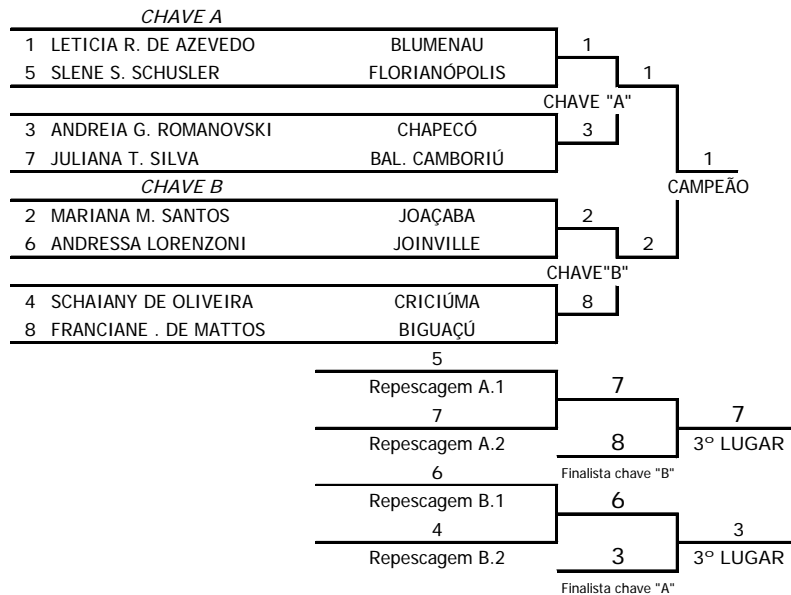

Peso: MEIO LEVE

JUDÔ FEMININO		
CLASSIFICAÇÃO FINAL		
MEIO LEVE		
1º	LETICIA R. DE AZEVEDO BLUMENAU	12
2º	MARIANA M. DOS SANTOS JOAÇABA	8
3º	JULIANA T. DA SILVA BAL. CAMBORIÚ	4
3º	ANDREIA G. ROMANOVSKI CHAPECÓ	4
5º	FRANCIANE DE MATTOS BIGUAÇÚ	2
5º	ANDRESSA LORENZONI JOINVILLE	2

Modalidade: JUDÔ FEMININO

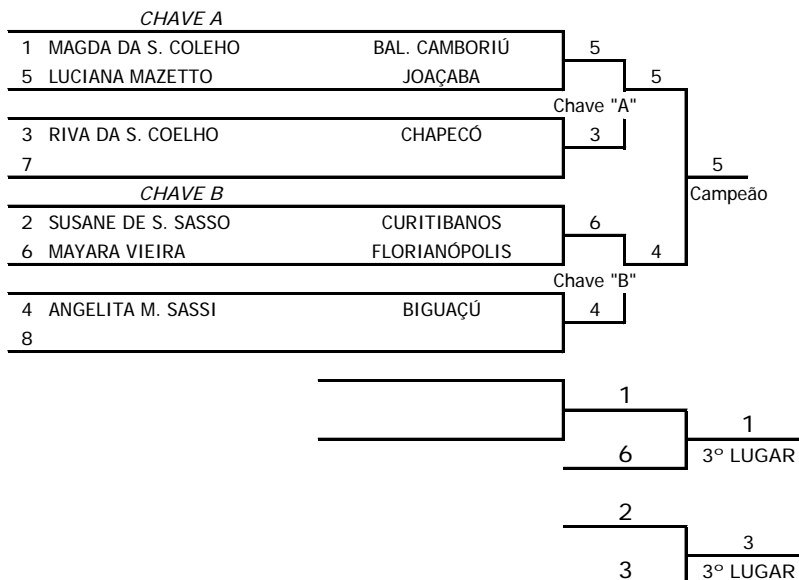

Peso: ABSOLUTO

JUDÔ FEMININO		
CLASSIFICAÇÃO FINAL		
ABSOLUTO		
1º	LUCIANA MAZZETO JOAÇABA	12
2º	ANGELITA M. SASSI BIGUAÇÚ	8
3º	MAGDA DA S. COELHO BAL. CAMBORIÚ	4
3º	RIVA DA S. COELHO CHAPECÓ	4
5º	MAYARA VIEIRA FLORIANÓPOLIS	2
5º	SUSANE DE S. SASSO CURITIBANOS	2

RESULTADOS DA MODALIDADE DE JUDÔ FEMININO – 22/11/08

QUADRO PARCIAL DE PONTOS

CLASSIFICAÇÃO	 JUDÔ FEMININO	EQUIPE	SUPER LIGEIRO	LIGEIRO	MEIO LEVE	LEVE	MEIO MÉDIO	MÉDIO	MEIO PESADO	PESADO	ABSOLUTO	TOTAL
1º	JOAÇABA		12	12	8	12	12	4	12	4	12	88
2º	CHAPECÓ		8	4	4		8	12	8	12	4	60
3º	BALNEÁRIO CAMBORIÚ		4	2	4			8	4	4	4	30
	BIGUAÇU				2	4	4		4	8	8	30
5º	FLORIANÓPOLIS		4	4		4	4	4	2		2	24
6º	BLUMENAU				12	2						14
7º	ITAPEMA			8			2					10
8º	JOINVILLE		2		2	2				2		8
	CURITIBANOS		2					2	2		2	8
	ITAJAI					8						8
11º	TAIÓ			2						2		4
12º	CAÇADOR						2					2
	CONCÓRDIA							2				2

RESULTADOS DA MODALIDADE DE JUDÔ MASCULINO – 22/11/08

Modalidade: JUDÔ MASCULINO

Peso: SUPER - LIGEIRO

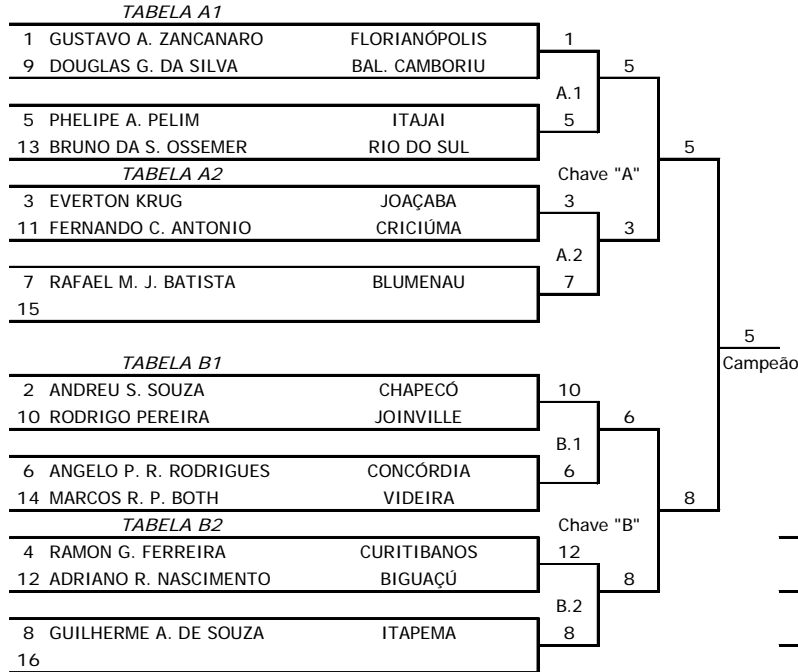

JUDÔ MASCULINO		
CLASSIFICAÇÃO FINAL		
SUPER - LIGEIRO		
1º	PHELIPE A. PELIM ITAJAI	12
2º	GUILHERME A. DE SOUZA ITAPEMA	8
3º	GUSTAVO A. ZANCANARO FLORIANÓPOLIS	4
3º	EVERTON KRUG KJOA	4
5º	ANGELO P. R. RODRIGUES CONCÓRDIA	2
5º	ADRIANO R. NASCIMENTO BIGUAÇU	2

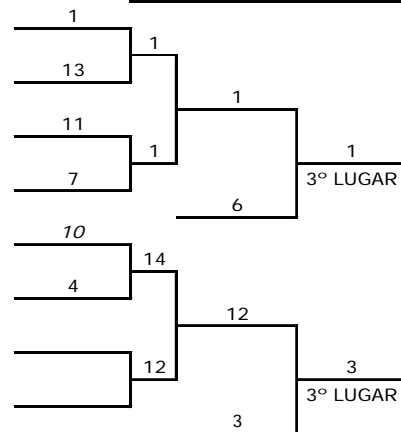

RESULTADOS DA MODALIDADE DE JUDÔ MASCULINO – 22/11/08

Modalidade: JUDÔ MASCULINO

Peso: LIGEIRO

TABELA A1		
1 MAURICIO LOURENÇO	BAL. CAMBORIU	9
9 JOÃO PAULO L. FIORIN	JOAÇABA	9
5 CARLOS A.DE SOUZA	S. FCO. DO SUL	5
13 RAFAEL R. ANTUNES	ÇAÇADOR	5
TABELA A2		
3 BERNARD H. ROSA	BIGUAÇÚ	3
11 PATRICK DA R. ANSELMO	CRICIÚMA	3
7 HENVER S. BRUNETTA	VIDEIRA	15
15 ALEXANDRE DUARTE	RIO DO SUL	15
TABELA B1		
2 JHONATANN DA CAMPO	CONCÓRDIA	10
10 ROSEMAR CONCEIÇÃO	CHAPECÓ	10
6 JOÃO TAKATU FILHO	BLUMENAU	6
14 DIEGO R. FERREIRA	JOINVILLE	6
TABELA B2		
4 RAFAEL B. DA SILVA	FRAIBURGO	12
12 ROGERIO F. DE LIMA	S. BENTO DO SUL	12
8 VANDERLEI KAUPZINSKI	TUBARÃO	16
16 LEONARDO S. TAKADA	ITAJAÍ	16

JUDÔ MASCULINO		
CLASSIFICAÇÃO FINAL		
LIGEIRO		
1º	JOÃO PAULO L. FIORIN JOAÇABA	12
2º	LEONARDO S. TAKADA ITAJAÍ	8
3º	JOÃO TAKATU FILHO BLUMENAU	4
3º	ALEXANDRE DUARTE RIO DO SUL	4
5º	HENVER S. BRUNETTA VIDEIRA	2
5º	ROSEMAR CONCEIÇÃO CHAPECÓ	2

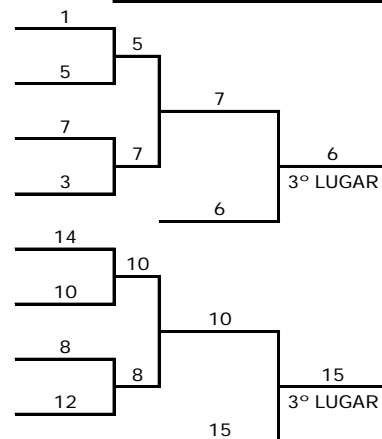

RESULTADOS DA MODALIDADE DE JUDÔ MASCULINO – 22/11/08

Modalidade: JUDÔ MASCULINO

Peso: MEIO - LEVE

TABELA A1		
1 LEANDRO LUCAS	CHAPECÓ	17
17 PAULO R. COTA	BLUMENAU	17
9 RICARDO A. VOLTOLINI	JOINVILLE	9
25		
5 ANDRE C. C. CAIXETA	BAL. CAMBORIÚ	21
21 EDUARDO MAXIMINIANO	SALETE	13
13 ANTONIO GALKOWSKI JR	S. BENTO DO SUL	13
29		
TABELA A2		
3 VITOR M. J. BATISTA	ITAPEMA	19
19 SANDRO R. MALKOWSKI	TIMBÓ	11
11 DIEGO CASSOL	CONCÓRDIA	11
27		
7 CLEMILSON B. FRAGOSO	CURITIBANOS	7
23		
15 ELZO PILONETO	VIDEIRA	15
31		
TABELA B1		
2 FELIPE K. TAKADA	ITAJAÍ	18
18 ROBERTO H. SATO	JOAÇABA	18
10 JAISON C. C. TAVARES	TUBARÃO	10
26		
6 EDIOP L. DE SOUZA	S. FCO. DO SUL	6
22		
14 CRISTIANO R. CHISTE	TAIÓ	14
30		
TABELA B2		
4 SAYMON TRAVASSO	FLORIANÓPOLIS	4
20 LEONARDO R. BORDONE	RIO DO SUL	12
12 PEDRO ANTUN NETO	BIGUAÇU	12
28		
8 JADE M. DE ARAÚJO	CRICIÚMA	8
24		
16 HENRIQUE C. D. RAMOS	CAÇADOR	16
32		

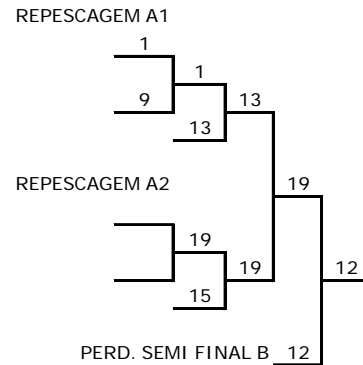

JUDÔ MASCULINO		
CLASSIFICAÇÃO FINAL		
MEIO - LEVE		
1º	ROBERTO H. SATO JOAÇABA	12
2º	DIEGO CASSOL CONCÓRDIA	8
3º	PEDRO ANTUN NETO BIGUAÇU	4
3º	VITOR M. J. BATISTA ITAPEMA	4
5º	SANDRO R. MALKOWSKI TIMBÓ	2
5º	SAYMON TRAVASSO FLORIANÓPOLIS	2

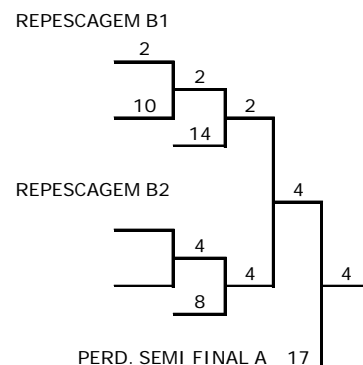

RESULTADOS DA MODALIDADE DE JUDÔ MASCULINO – 22/11/08

Modalidade: JUDÔ MASCULINO

Peso: ABSOLUTO

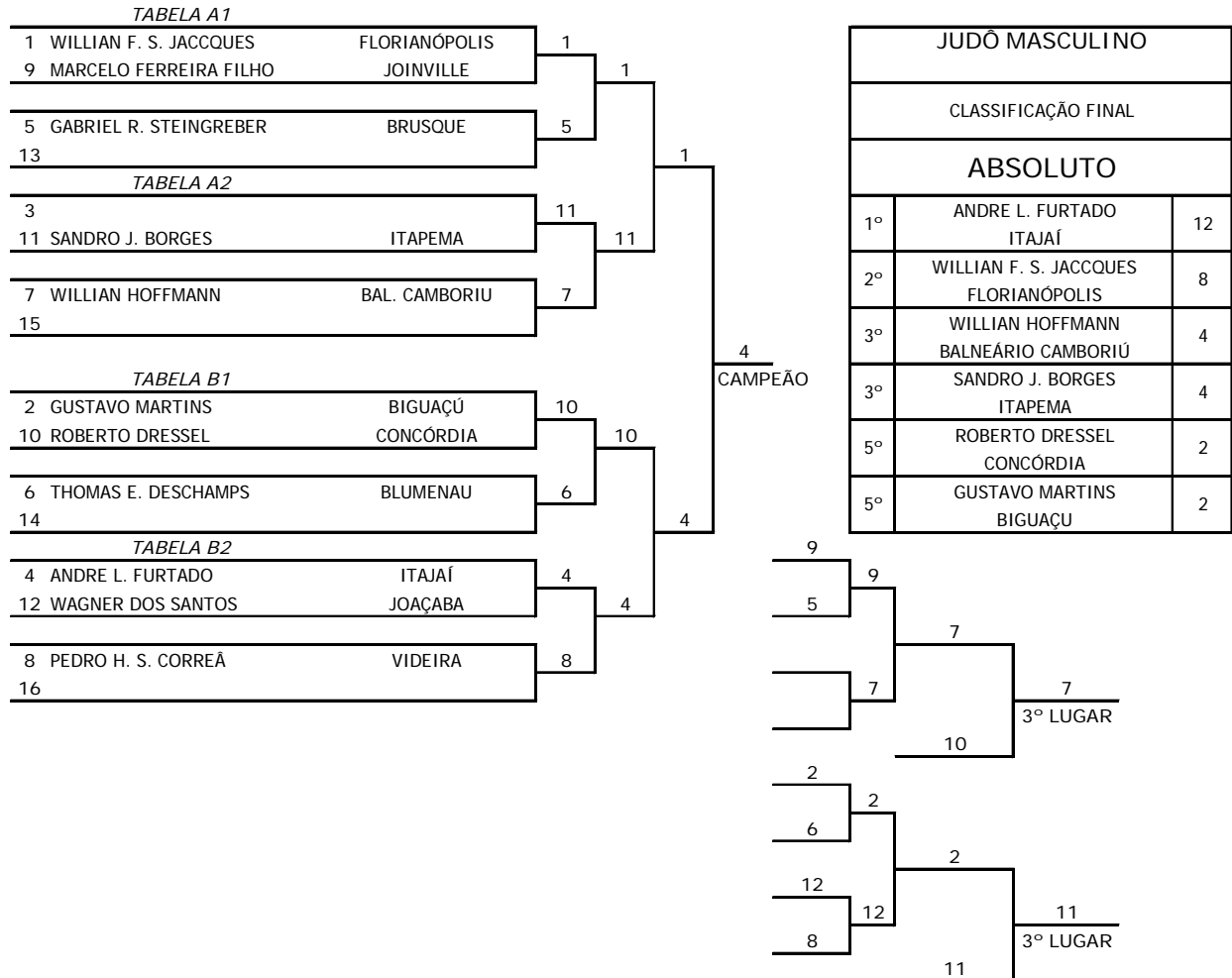

RESULTADOS DA MODALIDADE DE JUDÔ MASCULINO – 22/11/08

QUADRO PARCIAL DE PONTOS

CLASSIFICAÇÃO	 JUDÔ MASCULINO	EQUIPE	SUPER LIGEIRO	LIGEIRO	MEIO LEVE	LEVE	MEIO MÉDIO	MÉDIO	MEIO PESADO	PESADO	ABSOLUTO	TOTAL
1º	ITAJAÍ		12	8		4	12	12	8	12	12	80
2º	JOAÇABA		4	12	12	12	2			2		44
3º	FLORIANÓPOLIS		4		4	4	8	2	2	8	8	40
4º	BALNEÁRIO CAMBORIÚ					8	4	8	12		4	36
5º	CONCÓRDIA		2		8	2			4		2	18
6º	BLUMENAU			4	2		2	2		4		14
	ITAPEMA		8							2	4	14
8º	BIGUAÇU		2		4			4			2	12
9º	CAÇADOR							4		4		8
	JOINVILLE						4		4			8
11º	RIO DO SUL			4					2			6
12º	VIDEIRA			2		2						4
13º	TIMBÓ				2							2
	CHAPECÓ			2								2

RESULTADOS DA NATAÇÃO FEMININO – 22/11/08

PROVA 400 METROS LIVRE

Clas	Atleta	Município	Pontos	Elimin.	Final	R
1º	ELOISA DRAPZINSKI	BLUMENAU	12	04'34"31	04'27"66	R
2º	DJENYFER ARNOLD	FLORIANÓPOLIS	7	04'42"21	04'28"95	
3º	SOELEN BOZZA	JARAGUÁ DO SUL	6	04'41"52	04'40"08	
4º	TALITA HERMANN	JARAGUÁ DO SUL	5	04'45"40	04'42"08	
5º	CATARINA PUTKAMMER	PALHOÇA	4	04'46"29	04'46"12	
6º	TANITY AMORIN	INDAIAL	3	04'46"65	04'46"78	
7º	ANDRESSA ZECHNER	BLUMENAU	2	04'48"44		
8º	LARISSA SILVERIO	GUABIRUBA	1	04'51"09		
9º	ESTEFANIE BENDER	PALHOÇA		04'58"13		
10º	JULIA KLOKNER	FLORIANÓPOLIS		05'03"79		
11º	ISABEL SCHRAM	BRUSQUE		05'15"28		
12º	BRUNA MICHELS	JOINVILLE		05'16"74		
13º	KAYLANE KNIPERS	INDAIAL		05'20"59		
14º	MARINA MALLON	SÃO BENTO DO SUL		05'25"20		
15º	LETICIA DOS SANTOS	JOINVILLE		05'26"32		
16º	CAROLINE JUSVIAK	SÃO BENTO		05'41"79		
17º	ANA PAULA LOPES	CHAPECÓ		05'49"00		
DQL	ANA CAROLINA BARON	GUABIRUBA				
DQL	JESSICA MULLER	CHAPECÓ				

PROVA 100 METROS PEITO

Clas	Atleta	Município	Pontos	Elimin.	Final	R
1º	JULIANA MARA PERSIKE	FLORIANÓPOLIS	9	01'19"62	01'15"71	
2º	RAIZA TESKE	BLUMENAU	7	01'19"43	01'18"49	
3º	ANA LUIZA STRINGARI DE CASTRO	BLUMENAU	6	01'21"03	01'18"51	
4º	CAROLINA BERGAMASCHI	JOINVILLE	5	01'19"70	01'18"61	
5º	SARAH GONÇALVES	FLORIANÓPOLIS	4	01'19"76	01'18"87	
6º	CARLA REZINI	GUABIRUBA	3	01'21"29	01'20"97	
7º	LOUISE WARNAVA	CONCORDIA	2	01'21"82		
8º	LUIZA BROCCO MARAFON	CHAPECÓ	1	01'22"67		
9º	AMANDA SANTOS GUIMARAES	JARAGUÁ DO SUL		01'26"04		
10º	TALITA HERMANN	JARAGUÁ DO SUL		01'27"62		
11º	KIARA CAROLINE KOHLER	BRUSQUE		01'28"78		
12º	JESSICA CANOFRE	CHAPECÓ		01'30"96		
13º	TAISE DA C MIRANDA	BIGUAÇU		01'33"07		
14º	JESSICA BARD	SÃO BENTO DO SUL		01'35"97		
15º	KELLYN BOTTEGA	CONCORDIA		01'36"00		
16º	ANA CAROLINA FERRAZ	CAÇADOR		01'36"02		
17º	NICOLI VOLTOLINI	GUABIRUBA		01'38"68		
18º	LARISSA NUNES	CRICIÚMA		01'41"45		
19º	MARCIA ELISA DADA	BRUSQUE		01'48"16		
DQL	ANDRIELLI FURLIN	CAÇADOR				

PROVA 100 METROS BORBOLETA

Clas	Atleta	Município	Pontos	Elimin.	Final	R
1º	TAIARA ZUCCO	GUABIRUBA	12	01'07"08	01'02"28	R
2º	VANESSA KUME	FLORIANÓPOLIS	7	01'12"27	01'09"34	
3º	ANA LUISA SEGATTA DE FARIAS	BLUMENAU	6	01'10"39	01'10"24	
4º	LUIZA SILVA	BLUMENAU	5	01'13"17	01'12"49	
5º	KAROLINE JUNKES	PALHOÇA	4	01'10"90	01'12"98	
6º	ISADORA BASSO BADALOTTI	CHAPECÓ	3	01'12"73	01'13"22	
7º	PATRICIA CAMPOS SOARES	FLORIANÓPOLIS	2	01'13"34		
8º	MARIÁ CASTELAN DAL TOÉ	CRICIÚMA	1	01'14"03		
9º	BARBARA BARBI HERMANN	JARAGUÁ DO SUL		01'14"20		
10º	PAOLA MATTOS	JARAGUÁ DO SUL		01'14"85		
11º	CECILIA POSSAMAI MARAFOM	CHAPECÓ		01'20"23		
12º	ANA CRISTINA H SILVEIRA	GUABIRUBA		01'20"61		
13º	MAIARE JANTSCH TREML	SÃO BENTO DO SUL		01'26"93		
14º	MARIA CECILIA MAFRA	INDAIAL		01'31"96		
15º	JORDANA TURECK CRUZ	SÃO BENTO DO SUL		01'32"14		
DQL	ALINE LUCIELLE DA SILVA	CAÇADOR				
DQL	GEORGIA KOEPEL	JOINVILLE				

RESULTADOS DA NATAÇÃO FEMININO – 22/11/08

PROVA 50 METROS LIVRE

Clas	Atleta	Município	Pontos	Elimin.	Final	R
1°	ANA COAN	FLORIANÓPOLIS	9	00'26"77	00'26"33	
2°	LUIZA DELAGNELO SILVEIRA	PALHOÇA	7	00'26"86	00'26"55	
3°	CAROLINA BERGAMASCHI	JOINVILLE	6	00'27"13	00'26"78	
4°	FLAVIA MUZIKA BILSLAND	BLUMENAU	5	00'27"48	00'26"82	
5°	EDUARDA ZUCCO	GUABIRUBA	4	00'27"32	00'27"18	
6°	RAIZA TESKE	BLUMENAU	3	00'27"70	00'27"46	
7°	CAMILA CORREA	JOINVILLE	2	00'27"71		
8°	ROBERTA LUCI DALAGO	GUABIRUBA	1	00'27"80		
9°	MARINA FRUCTUOZO	JARAGUÁ DO SUL		00'28"05		
10°	HELENA GSCHWENDTNER	JARAGUÁ DO SUL		00'28"26		
11°	MARIANA CIELUSINSKI	FLORIANÓPOLIS		00'29"32		
12°	MARÍA CASTELAN DAL TOÉ	CRICIÚMA		00'29"50		
13°	CECILIA POSSAMAI MARAFOM	CHAPECÓ		00'29"91		
14°	JULIA SILVA	CONCORDIA		00'30"30		
15°	FERNANDA BELLO	CONCORDIA		00'30"54		
16°	ANA FLAVIA COELHO	BRUSQUE		00'30"69		
17°	JESSICA CANOFRE	CHAPECÓ		00'30"91		
18°	ALINE CRISTINA COSTA BULCAO	LAGES		00'31"22		
19°	MARINA DE CAMPOS TEIXEIRA	BIGUAÇU		00'32"44		
20°	LARISSA DOS SANTOS	BRUSQUE		00'32"73		
21°	FLAVIA SOUZA	INDAIAL		00'32"77		
22°	KETLIN LUDWINSKI	SÃO BENTO DO SUL		00'32"81		
23°	INGRID BAIRRO	CAÇADOR		00'32"82		
24°	FERNANDA SCOLARO	CAÇADOR		00'32"99		
25°	FABIANE ALINE RUDNICK	SÃO BENTO DO SUL		00'33"36		
26°	ARIANY DOS SANTOS SCHUWARTZ	BIGUAÇU		00'33"89		
DQL	MARINA NEVES	LAGES				
N/C	EVYLLEN COLLE	CRICIÚMA				

PROVA 200 METROS MEDLEY

Clas	Atleta	Município	Pontos	Elimin.	Final	R
1°	LUIZA DELAGNELO SILVEIRA	PALHOÇA	9	02'34"45	02'28"93	
2°	MARINA FRUCTUOZO	JARAGUÁ DO SUL	7	02'39"10	02'31"09	
3°	PATRICIA CAMPOS SOARES	FLORIANÓPOLIS	6	02'39"36	02'32"42	
4°	ANA LUIZA STRINGARI DE CASTRO	BLUMENAU	5	02'37"03	02'32"51	
5°	ANDRESSA ZECHNER	BLUMENAU	4	02'36"77	02'34"47	
6°	PAOLA MATTOS	JARAGUÁ DO SUL	3	02'39"97	02'41"01	
7°	KAROLINE JUNKES	PALHOÇA	2	02'40"76		
8°	SARAH GONÇALVES	FLORIANÓPOLIS	1	02'41"54		
9°	TANITY AMORIN	INDAIAL		02'42"29		
10°	LOUISE WARNAVA	CONCORDIA		02'43"54		
11°	LARISSA SILVERIO	GUABIRUBA		02'43"73		
12°	LUIZA BROCCO MARAFON	CHAPECÓ		02'46"08		
13°	GEORGIA KOEPEL	JOINVILLE		02'47"04		
14°	THAIS DE FARIA CARDOSO	JOINVILLE		02'48"48		
15°	FABIANE ALINE RUDNICK	SÃO BENTO DO SUL		03'07"32		
16°	JESSICA BARD	SÃO BENTO DOSUL		03'07"52		
17°	MARCIA ELISA DADA	BRUSQUE		03'14"91		
18°	LARISSA NUNES	CRICIÚMA		03'15"96		

RESULTADOS DA NATAÇÃO FEMININO – 22/11/08

PROVA REV. 4 X 200 METROS LIVRE						
Clas	Atleta	Município	Pontos	Elimin.	Final	R
1	ANA COAN	FLORIANÓPOLIS	18		08'52"74	
	MARIANA CIELUZINSKI					
	PATRÍCIA SOARES					
	DJENYFER ARNOLD					
2	TALITA HERMANN	JARAGUÁ DO SUL	14		09'00"98	
	BARBARA HERMANN					
	MARINA FRUCTUOZO					
	SOELEN BOZZA					
3	LARISSA SILVERIO	GUABIRUBA	12		09'08"09	
	EDUARDA ZUCCO					
	ROBERTA DALAGO					
	TAIARA ZUCCO					
4	LUIZA SILVEIRA	PALHOÇA	10		09'14"94	
	KAROLINE JUNKES					
	CATARINA PUTKAMMER					
	ESTEFANIE BENDER					
5	RAISSA RIBEIRO	JOINVILLE	8		09'36"55	
	BRUNA MICHELS					
	CAROLINA BERGAMASCHI					
	CAMILA CORREA					
6	ISABEL SCHRAMM	BRUSQUE	6		09'56"03	
	LARRISA SANTOS					
	ANA FLAVIA COELHO					
	KIARA KOHLER					
7	TANITY AMORIM	INDAIAL	4		10'12"34	
	FLAVIA SOUZA					
	MARIA CECÍLIA MAFRA					
	KAYLANE KNIPERS					
8	JESSICA CANOFRE	CHAPECÓ	2		10'24"75	
	ISADORA BADALOTTI					
	LUIZA MARAFON					
	ISABELA JULIO					
9	MARINA MALLON	SÃO BENTO DO SUL			10'53"39	
	CAROLINE JUSVIACH					
	JESSICA BARD					
	KETLIN LUDWINSKI					
10	TAISE MIRANDA	BIGUAÇU			10'53"42	
	ELOUYSE SILVA					
	MARINA CAMPOS					
	ARIANY DOS SANTOS					
DQL	FLAVIA BILSLAND	BLUMENAU				
	ANDRESSA ZECHNER					
	RAIZA TESKE					
	ELOÍSA DRAPZINSKI					

RESULTADOS DA NATAÇÃO FEMININO – 22/11/08

QUADRO PARCIAL DE PONTOS

CLASSIFICAÇÃO	 NATAÇÃO FEMININO	100 M LIVRE	100 M COSTAS	100 M PEITO	100 M BORBOLETA	400 M LIVRE	400 M MEDLEY	4 X 100 M LIVRE	4 X 200 M LIVRE	200 M LIVRE	200 M MEDLEY	200 M COSTAS	200 M PEITO	200 M BORBOLETA	50 M LIVRE	800 M LIVRE	4 X 100 M ESTILOS	TOTAL
		1º	FLORIANÓPOLIS			13	9	7	6	18	18	10	7	13	15		9	
2º	BLUMENAU			13	11	14	7	14		15	9	11	12		8			114
3º	JARAGUÁ DO SUL					11	9	10	14	5	10	6	4					69
4º	GUABIRUBA			3	12	1	9	12	12	1		3	2		5			60
5º	PALHOÇA				4	4	1	8	10	7	11	5			7			57
6º	JOINVILLE			5				6	8	2		2	4		8			35
7º	BRUSQUE						3	2	6									11
8º	CHAPECÓ			1	3			4	2									10
9º	INDAIAL					3	2		4									9
10º	CONCÓRDIA			2														2
11º	CRICIÚMA				1													1

RESULTADOS DA NATAÇÃO MASCULINO – 22/11/08

PROVA 400 METROS LIVRE

Clas	Atleta	Município	Pontos	Elimin.	Final	R
1º	PAULO BISEWSKI	JOINVILLE	12	04'02"84	03'56"82	R
2º	EDUARDO SEEGER DUARTE	PALHOÇA	7	04'09"42	04'00"71	
3º	BRUNO VEDANA	BLUMENAU	6	04'12"27	04'04"53	
4º	MARCELO KETTERMANN	FLORIANÓPOLIS	5	04'13"51	04'10"76	
5º	HENRIQUE FRUCTUOZO	JARAGUÁ DO SUL	4	04'11"96	04'13"55	
6º	DANIEL CRESPI	INDAIAL	3	04'15"44	04'17"41	
7º	BRIAN FRANK	JOINVILLE	2	04'15"67		
8º	LEONARDO RISTOW	CONCORDIA	1	04'22"31		
9º	GUILHERME HERKENHOFF	BLUMENAU		04'24"20		
10º	GUSTAVO ZIEMATH	PALHOÇA		04'25"71		
11º	LEONARDO MOREIRA	INDAIAL		04'28"76		
12º	GUSTAVO SILVA	JARAGUÁ DO SUL		04'31"17		
13º	FELIPE VIEK	LAGES		04'33"73		
14º	LEONARDO AUGUSTO METZGER	SÃO BENTO DO SUL		04'35"66		
15º	MAURO FERNANDES	CRICIÚMA		04'39"02		
6º	VICTOR FELDMAN	FLORIANÓPOLIS		04'42"79		
17º	LUCAS MENDES DA CRUZ	SÃO BENTO DO SUL		04'43"65		
18º	ANDREI ARCHER	BRUSQUE		04'45"50		
19º	NATHAN C. CORSI ZIMERMANN	BRUSQUE		04'59"00		
20º	LUIZ HENRIQUE GARCEZ	CRICIÚMA		05'05"90		

PROVA 100 METROS PEITO

Clas	Atleta	Município	Pontos	Elimin.	Final	R
1º	EDUARDO AQUILES FISCHER	JOINVILLE	12	01'02"33	00'59"23	R
2º	ITAMAR MAZZO SCHMITZ	JOINVILLE	7	01'05"13	01'01"96	
3º	EDUARDO KUWAKI	BLUMENAU	6	01'04"74	01'04"22	
4º	BRIAN LORO	FLORIANÓPOLIS	5	01'08"17	01'04"69	
5º	JAN DOUBRAWA	JARAGUÁ DO SUL	4	01'07"40	01'07"67	
6º	CLAUDIO LUIZ DA SILVA JUNIOR	FLORIANÓPOLIS	3	01'10"62	01'10"91	
7º	LUCAS REMOR	CRICIÚMA	2	01'11"30		
8º	MARCIO CARVALHO	LAGES	1	01'11"50		
9º	MARTIM CONTE	BLUMENAU		01'11"69		
10º	ALEXIS SCHROEDER	JARAGUÁ DO SUL		01'13"32		
11º	JAKSON ROSA	INDAIAL		01'15"53		
12º	FABRICIO HOEPERS	INDAIAL		01'16"20		
13º	GREGORI KRUG	CHAPECÓ		01'19"39		
14º	LUIZ GUSTAVO ROSA	SÃO BENTO DO SUL		01'19"44		
15º	ANDRE FELIPE VENZON	BRUSQUE		01'19"53		
16º	JULIO CESAR SCOLARO	CAÇADOR		01'21"56		
17º	RENAN LOPES	LAGES		01'21"92		
18º	DEIVISON FOPPA	GUABIRUBA		01'23"62		
19º	LAURO LINS	CHAPECÓ		01'26"78		
20º	ANDREY FURST SOUZA	SÃO BENTO DO SUL		01'27"42		
21º	THIAGO SCHNEIDER	CAÇADOR		01'28"65		
22º	DANIEL BERNARDO	BRUSQUE		01'29"92		
DQL	LUCA RIETH	CRICIÚMA				
DQL	GUILHERME JOSE M. FONTANEL	PALHOÇA				

PROVA 100 METROS BORBOLETA

Clas	Atleta	Município	Pontos	Elimin.	Final	R
1º	GUILHERME ROTH DOS SANTOS	FLORIANÓPOLIS	12	00'57"01	00'54"06	R
2º	FERNANDO ROTHBARTH VIEK	BLUMENAU	7	00'56"42	00'54"22	
3º	LEANDRO ROSA	FLORIANÓPOLIS	6	00'57"84	00'56"96	
4º	OTAVIO AZEVEDO	JARAGUÁ DO SUL	5	00'57"87	00'57"67	
5º	EDUARDO JUNKES	JARAGUÁ DO SUL	4	00'58"55	00'57"97	
6º	FERNANDO PROCHNOW	JOINVILLE	3	00'58"98	00'58"96	
7º	OSVALDO SAUER NETO	JOINVILLE	2	00'59"15		
8º	ALEXANDRE MOSER FACCIN	BLUMENAU	1	00'59"44		
9º	HUGO HAGEMANN	PALHOÇA		00'59"61		
10º	THIAGO DIAS	INDAIAL/		01'00"56		
11º	VINICIUS SANTOS	CRICIÚMA		01'00"57		

RESULTADOS DA NATAÇÃO MASCULINO – 22/11/08

PROVA 100 METROS BORBOLETA

Clas	Atleta	Município	Pontos	Elimin.	Final	R
12°	GUSTAVO BRANDAO	LAGES		01'00"72		
13°	MAURO FERNANDES	CRICIÚMA		01'01"54		
14°	BRUNO BOFF	LAGES		01'02"03		
15°	IAN AUGUSTO DE OLIVEIRA	PALHOÇA		01'06"79		
16°	LUCAS MENDES DA CRUZ	SÃO BENTO DO SUL		01'09"42		
17°	VINICIUS PASSAMANI	BIGUAÇU		01'09"87		
18°	WILLIAM SANTOS	SÃO BENTO DO SUL		01'12"74		
19°	GIOVANI FOPPA	BRUSQUE		01'13"23		
20°	MATEUS UTZIG	CHAPECÓ		01'18"75		
21°	MATHEUS LEITE HODECKER	BRUSQUE		01'23"83		
22°	VINICIUS GOULART	CHAPECÓ		01'32"78		
DQL	NICOLAS MERLO	CONCORDIA				

PROVA 50 METROS LIVRE

Clas	Atleta	Município	Pontos	Elimin.	Final	R
1°	DANIEL ORZECOWSKI	JOINVILLE	12	00'22"56	00'22"25	R
2°	RICARDO MORINI	JOINVILLE	7	00'23"38	00'23"08	
3°	THIAGO MANNRICH	BLUMENAU	6	00'22"96	00'23"12	
4°	GUILHERME ROTH DOS SANTOS	FLORIANÓPOLIS	5	00'23"23	00'23"12	
5°	ROGERIO LUIS BRANCO	CONCORDIA	4	00'23"23	00'23"42	
6°	FILIPE BARBOSA DA SILVA	PALHOÇA	3	00'23"78	00'23"87	
7°	FERNANDO ROTHBARTH VIEK	BLUMENAU	2	00'24"11		
8°	NATAN WIGGERS	FLORIANÓPOLIS	1	00'24"12		
9°	EDUARDO SEEGER DUARTE	PALHOÇA		00'23"66		
10°	FERNANDO GOMES	INDAIAL		00'24"23		
11°	EDUARDO SCHIESARI	CONCORDIA		00'24"27		
12°	ROBERTO FACCHINI	INDAIAL		00'24"37		
13°	EDUARDO JUNKES	JARAGUÁ DO SUL		00'25"44		
14°	JAN DOUBRAWA	JARAGUÁ DO SUL		00'25"45		
15°	FELIPE VIEK	LAGES		00'25"67		
16°	GUSTAVO BRANDAO	LAGES		00'25"78		
17°	ARAMIS WAGNER	GUABIRUBA		00'25"80		
18°	LUCA RIETH	CRICIÚMA		00'26"02		
19°	THIAGO MELLO VIEIRA	GUABIRUBA		00'26"23		
20°	DOUGLAS STRELOW	CHAPECÓ		00'26"32		
21°	WILLIAM SANTOS	SÃO BENTO DO SUL		00'26"67		
22°	GUSTAVO BORTOLUZZI SANTOS	BRUSQUE		00'26"97		
23°	LEANDRO WEBER MIDGINSKI	CAÇADOR		00'27"53		
24°	BRUNO CARMINATTI DA SILVA	BIGUAÇU		00'27"65		
25°	NATHAN C. CORSI ZIMERMANN	BRUSQUE		00'27"76		
26°	DOUGLAS TANCREDO AMORIM	BIGUAÇU		00'28"11		
27°	GREGORI KRUG	CHAPECÓ		00'28"19		
28°	RODRIGO SOUZA MEDEIROS	POMERODE		00'28"69		
29°	GUSTAVO MAIA	SÃO BENTO DO SUL		00'30"84		

PROVA 200 METROS MEDLEY

Clas	Atleta	Município	Pontos	Elimin.	Final	R
1°	MARCOS BANDOCH	JOINVILLE	9	02'14"44	02'05"99	
2°	BRIAN LORO	FLORIANÓPOLIS	7	02'15"35	02'08"15	
3°	DAVI CADORE	CONCORDIA	6	02'12"32	02'09"12	
4°	FELIPE CORREA	JOINVILLE	5	02'14"80	02'11"58	
5°	LUCAS REMOR	CRICIÚMA	4	02'14"92	02'17"16	
6°	HENRIQUE FRUCTUOZO	JARAGUÁ DO SUL	3	02'15"44	02'21"27	
7°	LEONARDO SCHILLING	CRICIÚMA	2	02'17"07		
8°	RAFAEL CARVALHO MARTENDAL	BLUMENAU	1	02'19"53		
9°	DIEGO STREHL	INDAIAL		02'20"75		
10°	MARCELO DE OLIVEIRA PINTO	FLORIANÓPOLIS		02'23"00		
11°	FELIPE MATHIAS	JARAGUÁ DO SUL		02'27"10		
12°	ADRIEL PAUL	INDAIAL		02'32"04		
13°	ANDREI ARCHER	BRUSQUE		02'34"46		
14°	JANIO EDUARDO COLDEBELLA	CHAPECÓ		02'38"33		
15°	LUCAS SILVEIRA	PALHOÇA		02'40"97		
16°	WILLIAM RANK	SÃO BENTO DO SUL		02'41"60		

RESULTADOS DA NATAÇÃO MASCULINO – 22/11/08

PROVA 200 METROS MEDLEY

Clas	Atleta	Município	Pontos	Elimin.	Final	R
17°	RENATO ALMEIDA	LAGES		02'42"16		
18°	LUIGI BOFF	LAGES		02'43"50		
19°	MARLON CORREA	SÃO BENTO DO SUL		02'44"52		
20°	LEANDRO WEBER MIDGINSKI	CAÇADOR		02'49"48		
21°	MATEUS UTZIG	CHAPECÓ		03'02"17		

PROVA REV. 4 x 200 METROS LIVRE

Clas	Atleta	Município	Pontos	Elimin.	Final	R
1°	PAULO BISEWSKI	JOINVILLE	21		07'38"89	R
	RICARDO MORINI					
	DANIEL ORZECOWSKI					
	MARCOS BANDOCH					
2°	BRUNO VEDANA	BLUMENAU	14		07'47"95	
	EDUARDO KUWAKI					
	ALEXANDRE FACCINI					
	GUILHERME HERKENHOFF					
3°	GUILHERME ROTH	FLORIANÓPOLIS	12		07'55"17	
	MARCELO KETTERMANN					
	NATAN WIGGERS					
	BRIAN LORO					
4°	ROGÉRIO BRANCO	CONCORDIA	10		07'56"73	
	EDUARDO SCHIESARI					
	LEONARDO RISTOW					
	DAVI CADORE					
5°	EDUARDO DUARTE	PALHOÇA	8		08'03"53	
	FILIFE BARBOSA DA SILVA					
	GUSTAVO ZIEMATH					
	HUGO HAGEMANN					
6°	EDUARDO JUNKES	JARAGUÁ DO SUL	6		08'09"59	
	OTAVIO DE AZEVEDO					
	JAN DOUBRAWA					
	HENRIQUE FRUCTUOZO					
7°	LEONARDO MOREIRA	INDAIAL	4		08'13"92	
	ROBERTO FACCHINI					
	THIAGO STANKE					
	DANIEL CRESPI					
8°	LEONARDO SCHILLING	CRICIÚMA	2		08'37"46	
	MATEUS DE MARCO					
	MAURO FERNANDES					
	LUCAS REMOR					
9°	ÁLVARO LUIZ DE AGUIAR	LAGES			08'44"92	
	BRUNO BOFF					
	MARCIO CARVALHO					
	GUSTAVO BRANDÃO					
10°	WILLIAN SANTOS	SÃO BENTO DO SUL			08'48"32	
	LEONARDO METZGER					
	WILLIAN RANK					
	LUCAS CRUZ					
11°	GUSTAVO DOS SANTOS	BRUSQUE			08'48"38	
	GIOVANNI FOPPA					
	ANDREI ARCHER					
	ANDRÉ MARINHO					
12°	VINICIUS PASSAMANI	BIGUAÇU			09'35"61	
	BRUNO CARMINATTI					
	ANDRÉ LUIZ CORREA					
	DOUGLAS AMORIM					
13°	GREGORI KRUG	CHAPECÓ			09'38"33	
	VINICIUS GOULART					
	LAURO LINS					
	DOUGLAS STRELOW					
14°	THIAGO M. VIEIRA	GUABIRUBA			09'41"96	
	DEIVISON FOPPA					
	PEDRO H. FORNARI					
	ARAMIS WAGNER					

RESULTADOS DA NATAÇÃO MASCULINO – 22/11/08

QUADRO PARCIAL DE PONTOS

CLASSIFICAÇÃO	 NATAÇÃO MASCULINO	100 M LIVRE	100 M COSTAS	100 M PEITO	100 M BORBOLETA	400 M LIVRE	400 M MEDLEY	4 X 100 M LIVRE	4 X 200 M LIVRE	200 M LIVRE	200 M MEDLEY	200 M COSTAS	200 M PEITO	200 M BORBOLETA	50 M LIVRE	1500 M LIVRE	4 X 100 M ESTILOS	TOTAL	
1º	JOINVILLE			19	5	14	12	21	21	9	14	13	15		19				162
2º	FLORIANÓPOLIS			8	18	5	6	14	12	12	7	6	8		6,5				102,5
3º	BLUMENAU			6	8	6	1	12	14	5	1	3	9		7,5				72,5
4º	JARAGUÁ DO SUL			4	9	4	4	6	6		3	12	4						52
5º	PALHOÇA					7		10	8	7					3				35
6º	CONCÓRDIA					1	9		10	1	6	3			4				34
7º	INDAIAL					3		8	4	6			1						22
8º	CRICIÚMA			2			5	4	2		6								19
9º	LAGES			1				2											3

RESULTADOS DA MODALIDADE TIRO – 22/11/08

TIRO: FOSSA DOUBLE

Clas	ATLETA	MUNICÍPIO	SR 1	SR 2	SR 3	SR 4	ST 1	SR 5	SR 6	SR 7	SR 8	ST 2	Total
1º	JAISON SANDRO SANTIN	JOINVILLE	24	19	24	17	84	22	20	25	19	86	170
2º	FILIPE ANTONIO C. FUZARO	JOINVILLE	23	17	23	17	80	24	18	23	24	89	169
3º	ELSON ROGÉRIO DOS SANTOS	FLORIANÓPOLIS	25	15	24	20	84	25	14	23	20	82	166
4º	PAULO MARCO DEBASTIANI	CHAPECO	21	14	23	19	77	24	16	21	18	79	156
5º	EMERSON IGOR ZIN	CHAPECÓ	23	13	22	14	72	24	15	24	19	82	154
6º	ERICO ANTONIO FUZARO	JOINVILLE	23	14	25	15	77	22	15	21	16	74	151
7º	RUDICLEI DAL CIM	CHAPECÓ	22	10	23	17	72	24	14			38	110
8º	OSCAR SCHULTZ	BLUMENAU	21	12	24	17	74	19	16			35	109
9º	FRANCISCO PEDRO NERY DA SILVA	CRICIÚMA	22	15	22	15	74	21	14			35	109
10º	MAICON REIS SOARES	TUBARÃO	20	15	18	18	71	22	15			37	108
11º	ANDRÉ HENRIQUE	JOINVILLE	21	14	25	12	72	24	12			36	108
12º	ADOLI WERLICH	FLORIANÓPOLIS	21	17	25	11	74	21	9			30	104
13º	VILSON NOLLA	BLUMENAU	18	11	22	11	62	22	16			38	100
14º	LUCAS SALVAN	CRICIÚMA	21	10	24	12	67	22	10			32	99
15º	ROBERTO GUAREZI CALEGARI	FLORIANÓPOLIS	17	18	18	15	68	15	14			29	97
16º	DENILSON ARNALDO TEIXEIRA	CRICIUMA	21	12	17	14	64	19	12			31	95
17º	DILMAR FERNANDES JUNIOR	TUBARÃO	19	22	16	14	71	13	9			22	93
18º	JAIRO LUIZ MOTTA	CHAPECÓ	17	14	19	9	59	21	11			32	91
19º	IMAR GOLFE	CONCÓRDIA	21	12	16	12	61	16	13			29	90
20º	FAUSTO GERALDO NUNES	LAGES	22	9	14	13	58	21	8			29	87
21º	ALDO LUIZ MICHELS	POMERODE	17	8	22	11	58	18	9			27	85
22º	PAULO ROGÉRIO BALENA	CONCÓRDIA	16	7	23	8	54	22	9			31	85
23º	LUDSON AMARO BITTENCOURT	TUBARÃO	16	11	13	14	54	17	11			28	82
24º	VALDECIR ANTONIO GOLFE	CONCÓRDIA	21	9	16	7	53	18	11			29	82
25º	ROBSON DESCHAMPS	FLORIANÓPOLIS	18	14	24	20	20	-	-			-	77
26º	HUMBERTO OLIVEIRA	BLUMENAU	18	10	17	3	48	23	6			29	77
27º	LUIZ CARLOS SOTER	LAGES	18	9	15	10	52	15	8			23	75
28º	RONALDO ORTIZ FUGIHARA	POMERODE	18	8	9	12	47	10	15			25	72
29º	HAROLDO LUIZ KERBER	CONCÓRDIA	14	11	12	9	46	10	11			21	67
30º	GILSON SCHMITZ MICHELS	TUBARÃO	19	6	14	4	43	16	4			20	63
31º	WALDEMAR BECHTOLD	RIO DO SUL	6	2	16	5	29	19	10			29	58
32º	ALCIDES TOMAZ MARTINS	RIO DO SUL	9	4	6	11	30	17	10			27	57
33º	IVAIR JOSÉ DALCANALI	POMERODE	14	9	14	2	39	13	4			17	56
34º	VALDIR ABEL	CRICIÚMA	17	14	15	3	49	-	-			-	49
35º	MOACIR MÁRCIO TORINELLI	RIO DO SUL	14	1	11	1	27	8	8			16	43
36º	DOMICIO DORNELLES SCARAMELLA	LAGES	11	1	13	14	39	-	-			-	39
37º	LAURO TEODORO DOS REIS	POMERODE	5	4	4	8	21	-	-			-	21

QUADRO PARCIAL DE PONTOS

CLASSIFICAÇÃO	TIRO AO PRATO			TOTAL
	TRAP AMERICANO	FOSSA DOUBLE		
1º	JOINVILLE		9	9
2º	CHAPECÓ		6	6
3º	FLORIANÓPOLIS		4	4
4º	CRICIÚMA		3	3
5º	BLUMENAU		2	2
6º	TUBARÃO		1	1

RESULTADOS DO DIA 22 DE NOVEMBRO DE 2008 – SÁBADO

MODALIDADE: BASQUETEBOL

LOCAL: GE SÉRGIO LUIZ PETERS - INDAIAL



Jogo	Sexo	Hora	Município [A]		X		Município [B]	Chave
79	F	09:00	MAFRA	44	X	36	TUBARÃO	A
80	F	10:30	CONCÓRDIA	40	X	42	SÃO JOSÉ	B
81	F	14:00	RIO DO SUL	56	X	65	CHAPECÓ	C
82	M	15:30	CHAPECÓ	50	X	71	SIDERÓPOLIS	B
83	M	17:00	VIDEIRA	82	X	66	PALHOÇA	B
84	M	18:30	CONCÓRDIA	W	X	O	BRUSQUE	A
85	M	20:00	RIO DO SUL	50	X	60	INDAIAL	A

MODALIDADE: BOCHA RAFA

LOCAL: CANCHAS DA ASSOCIAÇÃO DOS SERVIDORES - POMERODE



Jogo	Sexo	Hora	Município [a]		X		Município [b]	Cat	Chave
86	M	09:00	SÃO LUDGERO	12	X	10	DESCANSO	I	A
87	M	09:00	RIO DO SUL	12	X	6	POMERODE	I	B
88	M	10:00	PRESIDENTE GETÚLIO	12	X	1	AGROLÂNDIA	D	A
89	M	10:00	ORLEANS	3	X	12	SÃO MIGUEL DO OESTE	D	B
90	M	11:00	DESCANSO	3	X	12	PRESIDENTE GETÚLIO	T	A
91	M	11:00	POMERODE	11	X	12	ORLEANS	T	B
92	M	13:00	MARAVILHA	12	X	9	AGROLÂNDIA	I	A
93	M	13:00	BRUSQUE	12	X	8	SÃO MIGUEL DO OESTE	I	B
94	M	14:00	SÃO LUDGERO	12	X	7	PRESIDENTE GETÚLIO	D	A
95	M	14:00	RIO DO SUL	9	X	12	ORLEANS	D	B
96	M	15:00	MARAVILHA	3	X	12	SÃO LUDGERO	T	A
97	M	15:00	BRUSQUE	11	X	12	RIO DO SUL	T	B
98	M	16:00	PRESIDENTE GETÚLIO	11	X	12	MARAVILHA	I	A
99	M	16:00	ORLEANS	12	X	3	BRUSQUE	I	B
100	M	17:00	MARAVILHA	12	X	6	DESCANSO	D	A
101	M	17:00	BRUSQUE	6	X	12	POMERODE	D	B
102	M	18:00	AGROLÂNDIA	10	X	12	DESCANSO	T	A
103	M	18:00	SÃO MIGUEL DO OESTE	12	X	5	POMERODE	T	B
104	M	19:00	AGROLÂNDIA	3	X	12	SÃO LUDGERO	I	A
105	M	19:00	SÃO MIGUEL DO OESTE	12	X	7	RIO DO SUL	I	B

RESULTADOS DO DIA 22 DE NOVEMBRO DE 2008 – SÁBADO

MODALIDADE: BOCHA SUL AMERICANA

LOCAL: CANCHAS DO BAIRRO DAS NAÇÕES - TIMBÓ



<i>Jogo</i>	<i>Sexo</i>	<i>Hora</i>	<i>Município [A]</i>		<i>X</i>		<i>Município [B]</i>	<i>CAT</i>	<i>CHAVE</i>
106	M	09:00	CAPINZAL	11	X	12	ITAJAÍ	I	A
107	M	09:00	SÃO BENTO DO SUL	12	X	8	XAXIM	I	B
108	M	10:00	PIRATUBA	12	X	9	SALTO VELOSO	D	A
109	M	10:00	CAÇADOR	9	X	12	TIMBÓ	D	B
110	M	11:00	ITAJAÍ	5	X	12	PIRATUBA	T	A
111	M	11:00	XAXIM	12	X	4	CAÇADOR	T	B
112	M	13:00	JARAGUÁ DO SUL	10	X	12	SALTO VELOSO	I	A
113	M	13:00	CHAPECÓ	7	X	12	TIMBÓ	I	B
114	M	14:00	CAPINZAL	4	X	12	PIRATUBA	D	A
115	M	14:00	SÃO BENTO DO SUL	7	X	12	CAÇADOR	D	B
116	M	15:00	JARAGUÁ DO SUL	9	X	12	CAPINZAL	T	A
117	M	15:00	CHAPECÓ	12	X	0	SÃO BENTO DO SUL	T	B
118	M	16:00	PIRATUBA	9	X	12	JARAGUÁ DO SUL	I	A
119	M	16:00	CAÇADOR	12	X	5	CHAPECÓ	I	B
120	M	17:00	ITAJAÍ	9	X	12	JARAGUÁ DO SUL	D	A
121	M	17:00	XAXIM	12	X	6	CHAPECÓ	D	B
122	M	18:00	SALTO VELOSO	12	X	11	ITAJAÍ	T	A
123	M	18:00	TIMBÓ	11	X	12	XAXIM	T	B
124	M	19:00	SALTO VELOSO	11	X	12	CAPINZAL	I	A
125	M	19:00	TIMBÓ	9	X	12	SÃO BENTO DO SUL	I	B

RESULTADOS DO DIA 22 DE NOVEMBRO DE 2008 – SÁBADO

MODALIDADE: BOLÃO 16

LOCAL: PISTAS DO CLUBE GUAIRACÁS - TIMBÓ



Jogo	Sexo	Hora	Município [A]		X		Município [B]	Chave
126	M	09:00	ITAJAÍ	1454	X	1322	SAUDADES	B
127	M	10:15	RIO DO SUL	1404	X	1447	BLUMENAU	B
128	M	11:30	CONCÓRDIA	1375	X	1381	LAGES	A
129	M	13:30	INDAIAL	1440	X	1465	TIMBÓ	A
130	M	14:45	CAÇADOR	1400	X	1285	SAUDADES	B
131	M	16:00	JARAGUÁ DO SUL	1495	X	1435	LAGES	A
132	M	17:15	BLUMENAU	1456	X	1463	ITAJAÍ	B
133	M	18:30	CAÇADOR	1426	X	1415	RIO DO SUL	B
134	M	19:45	JARAGUÁ DO SUL	1427	X	1430	INDAIAL	A
135	M	21:00	TIMBÓ	1423	X	1323	CONCÓRDIA	A

MODALIDADE: BOLÃO 23

LOCAL: PISTAS SER PROGRESSO - INDAIAL



Jogo	Sexo	Hora	Município [A]		X		Município [B]	Chave
136	M	09:00	FAXINAL DOS GUEDES	1397	X	1397	MARAVILHA	B
137	M	10:15	LAGES	1392	X	1414	ÁGUA DOCE	B
138	M	11:30	CHAPECÓ	1425	X	1392	IBIRAMA	A
139	M	13:30	CAPINZAL	1384	X	1426	INDAIAL	A
140	M	14:45	RIO NEGRINHO	1406	X	1388	MARAVILHA	B
141	M	16:00	JARAGUÁ DO SUL	1402	X	1434	CHAPECÓ	A
142	M	17:15	ÁGUA DOCE	1404	X	1402	FAXINAL GUEDES	B
143	M	18:30	RIO NEGRINHO	1402	X	1399	LAGES	B
144	M	19:45	IBIRAMA	1380	X	1389	CAPINZAL	A
145	M	21:00	JARAGUÁ DO SUL	1409	X	1423	INDAIAL	A

RESULTADOS DO DIA 22 DE NOVEMBRO DE 2008 – SÁBADO

MODALIDADE: FUTEBOL

LOCAL: ESTÁDIO DA SOCIEDADE BOTAFOGO - POMERODE



Jogo	Sexo	Hora	Município [A]		X		Município [B]	Chave
146	M	16:00	LAGES	0	X	0	SAUDADES	B
147	M	17:30	BALNEÁRIO CAMBORIÚ	1	X	1	POMERODE	B

MODALIDADE: FUTEBOL

LOCAL: ESTÁDIO DO UNIÃO - TIMBÓ



Jogo	Sexo	Hora	Município [A]		X		Município [B]	Chave
148	M	18:00	CHAPECÓ	3	X	0	RIO DO SUL	A
149	M	19:30	FLORIANÓPOLIS	1	X	2	BLUMENAU	A

MODALIDADE: FUTSAL

LOCAL: GE AD FLORESTA - POMERODE



Jogo	Sexo	Hora	Município [A]		X		Município [B]	Chave
150	F	16:30	CHAPECÓ	13	X	0	TAIÓ	B
151	F	17:45	SÃO LOURENÇO D'OESTE	3	X	3	VIDEIRA	A
152	F	19:00	INDAIAL	0	X	1	BIGUAÇU	B
153	F	20:30	BLUMENAU	3	X	1	POMERODE	A

MODALIDADE: FUTSAL

LOCAL: GE RALF KNAESEL - POMERODE



Jogo	Sexo	Hora	Município [A]		X		Município [B]	Chave
154	M	16:30	JOAÇABA	4	X	2	XAXIM	A
155	M	17:45	FLORIANÓPOLIS	3	X	2	SÃO BENTO DO SUL	A
156	M	19:00	SÃO MIGUEL DO OESTE	3	X	2	TUBARÃO	B
157	M	20:30	VIDEIRA	1	X	1	TIMBÓ	B

RESULTADOS DO DIA 22 DE NOVEMBRO DE 2008 – SÁBADO

MODALIDADE: HANDEBOL

LOCAL: GE PAVILHÃO MUNICIPAL EVENTOS - INDAIAL



Jogo	Sexo	Hora	Município [A]		X		Município [B]	Chave
158	M	09:00	XANXERÊ	17	X	19	TUBARÃO	B
159	M	10:30	BLUMENAU	42	X	13	LAGES	B
160	F	13:00	ITAJAÍ	38	X	13	TUNÁPOLIS	B
161	F	14:30	SÃO BENTO DO SUL	20	X	27	BALNEÁRIO CAMBORIÚ	A
162	F	16:00	CONCÓRDIA	30	X	21	CAPINZAL	A
163	F	17:30	BLUMENAU	35	X	17	CRICIÚMA	B
164	M	19:00	ITAJAÍ	35	X	09	RIO DO SUL	A
165	M	20:30	FLORIANÓPOLIS	25	X	27	SÃO BENTO DO SUL	A

MODALIDADE: PUNHOBOLO

LOCAL: CAMPO DO COMPLEXO MUNICIPAL - POMERODE



Jogo	Sexo	Hora	Município [A]		X		Município [B]	Chave
166	M	09:00	JOINVILLE	2	X	0	ITAPEMA	A
PARCIAIS			15/13 – 15/10					
167	M	09:40	FLORIANÓPOLIS	2	X	0	BRUSQUE	A
PARCIAIS			20/19 – 15/13					
168	M	10:20	CAMPO ALEGRE	1	X	2	RIO DOS CEDROS	B
PARCIAIS			12/15 – 15/11 – 13/15					
169	M	11:00	TIMBÓ	0	X	2	POMERODE	B
PARCIAIS			10/15 – 11/15					
170	M	15:00	SÃO BENTO DO SUL	2	X	0	CAMPO ALEGRE	B
PARCIAIS			18/16 – 15/13					
171	M	15:40	BLUMENAU	2	X	0	ITAPEMA	A
PARCIAIS			15/12 – 15/9					
172	M	16:20	BRUSQUE	2	X	1	JOINVILLE	A
PARCIAIS			10/15 – 15/11 – 20/19					
173	M	17:00	RIO DOS CEDROS	1	X	2	TIMBÓ	B
PARCIAIS			12/15 – 15/12 – 11/15					
174	M	17:40	SÃO BENTO DO SUL	2	X	1	POMERODE	B
PARCIAIS			11/15 – 15/13 – 18/16					
175	M	18:20	BLUMENAU	1	X	2	FLORIANÓPOLIS	A
PARCIAIS			15/13 – 16/18 – 11/15					

RESULTADOS DO DIA 22 DE NOVEMBRO DE 2008 – SÁBADO

MODALIDADE: VOLEIBOL

LOCAL: GE ACAEN - POMERODE



Jogo	Sexo	Hora	Município [A]		X		Município [B]	Chave
180	F	14:00	BLUMENAU	3	X	2	JOAÇABA	A
PARCIAIS 25/18 - 15/25 - 25/20 - 24/26 - 15/11								
181	F	16:00	GRAVATAL	3	X	0	BALNEÁRIO CAMBORIÚ	A
PARCIAIS 25/17 - 25/15 - 27/25								
182	F	18:00	BRUSQUE	0	X	W	CONCÓRDIA	B
PARCIAIS								
183	F	20:00	POMERODE	3	X	0	FLORIANÓPOLIS	B
PARCIAIS 25/21 - 25/16 - 25/23								

MODALIDADE: VOLEIBOL

LOCAL: GE ASSOCIAÇÃO ATLÉTICA MULLER - TIMBÓ



Jogo	Sexo	Hora	Município [A]		X		Município [B]	Chave
184	M	14:00	CONCÓRDIA	0	X	3	BALNEÁRIO CAMBORIÚ	B
PARCIAIS 17/25 - 20/25 - 10/25								
185	M	16:00	MORRO DA FUMAÇA	3	X	1	SÃO JOSÉ DO CERRITO	A
PARCIAIS 25/13 - 20/25 - 25/22 - 25/22								
186	M	18:00	LAGES	1	X	3	FLORIANÓPOLIS	B
PARCIAIS 25/20 - 20/25 - 20/25 - 19/25								
187	M	20:00	JOINVILLE	3	X	0	INDAIAL	A
PARCIAIS 25/22 - 25/16 - 25/16								

RESULTADOS DO DIA 22 DE NOVEMBRO DE 2008 - SÁBADO

MODALIDADE: XADREZ

LOCAL: SOCIEDADE CULTURAL – TIMBÓ

1ª Rodada



<i>Jogo</i>	<i>Sexo</i>	<i>Hora</i>	<i>Município [A]</i>		<i>X</i>		<i>Município [B]</i>	<i>Chave</i>
1000	F	13:30	BLUMENAU	3	X	1	FLORIANÓPOLIS	U
1001	F	13:30	POMERODE	1	X	3	JARAGUÁ DO SUL	U
1002	F	13:30	CONCÓRDIA	3,5	X	0,5	BALNEÁRIO CAMBORIÚ	U
1003	F	13:30	LAGES	0	X	4	JOINVILLE	U
1004	F	13:30	SÃO BENTO DO SUL	2	X	2	RIO DO SUL	U
1005	F	13:30	TIMBÓ	2	X	2	FRAIBURGO	U
1006	F	13:30	FLOR DO SERTÃO	2	X	0	BYE	U
1007	M	13:30	CONCÓRDIA	3	X	1	CHAPECÓ	U
1008	M	13:30	BALNEARIO CAMBORIÚ	1	X	3	JOINVILLE	U
1009	M	13:30	BLUMENAU	2,5	X	1,5	FRAIBURGO	U
1010	M	13:30	BRUSQUE	0	X	4	RIO DO SUL	U
1011	M	13:30	LAGES	2,5	X	1,5	CRICIÚMA	U
1012	M	13:30	IBIRAMA	1	X	3	TUBARÃO	U
1013	M	13:30	LACERDÓPOLIS	4	X	0	POMERODE	U
1014	M	13:30	TIMBÓ	0	X	4	FLORIANÓPOLIS	U
1015	M	13:30	ITAJAÍ	4	X	0	FLOR DO SERTÃO	U
1016	M	13:30	CURITIBANOS	0	X	4	SÃO BENTO DO SUL	U

QUADRO PARCIAL DE PONTOS

CLASSIFICAÇÃO	 XADREZ FEMININO	1ª RODADA	2ª RODADA	3ª RODADA	4ª RODADA	5ª RODADA	6ª RODADA	7ª RODADA	TOTAL
		1º	JOINVILLE	4					
2º	CONCÓRDIA	3,5							3,5
3º	BLUMENAU	3							3
	JARAGUÁ DO SUL	3							3
5º	FRAIBURGO	2							2
	RIO DO SUL	2							2
	SÃO BENTO DO SUL	2							2
	TIMBÓ	2							2
9º	FLORIANÓPOLIS	1							1
	POMERODE	1							1
11º	BALNEÁRIO CAMBORIÚ	0,5							0,5
12º	FLOR DO SERTÃO								0
	LAGES								0

QUADRO PARCIAL DE PONTOS

CLASSIFICAÇÃO	 XADREZ MASCULINO	1ª RODADA	2ª RODADA	3ª RODADA	4ª RODADA	5ª RODADA	6ª RODADA	7ª RODADA	TOTAL
		1º	FLORIANÓPOLIS	4					
	ITAJAÍ	4							4
	LACERDÓPOLIS	4							4
	RIO DO SUL	4							4
	SÃO BENTO DO SUL	4							4
6º	CONCÓRDIA	3							3
	JOINVILLE	3							3
	TUBARÃO	3							3
9º	BLUMENAU	2,5							2,5
	LAGES	2,5							2,5
11º	CRICIÚMA	1,5							1,5
	FRAIBURGO	1,5							1,5
13º	BALNEÁRIO CAMBORIÚ	1							1
	CHAPECÓ	1							1
	IBIRAMA	1							1
16º	BRUSQUE								0
	CURITIBANOS								0
	FLOR DO SERTÃO								0
	POMERODE								0
	TIMBÓ								0

QUADRO PARCIAL DE MEDALHAS

CLASSIFICAÇÃO	 SANTA CATARINA FESPORTE Fundação Catarinense de Esporte SECRETARIA DE ESTADO DE TURISMO, CULTURA E ESPORTE	CICLISMO			JUDÔ MASCULINO			JUDÔ FEMININO			NATAÇÃO MASCULINO			NATAÇÃO FEMININO			TIRO AO PRATO			TOTAL			
		O	P	B	O	P	B	O	P	B	O	P	B	O	P	B	O	P	B	O	P	B	
1°	JOINVILLE	1					2					8	3	2			1	1	1		10	4	5
2°	JOAÇABA				3		1	6	1	2											9	1	3
3°	FLORIANÓPOLIS		1			3	3			5	2	2	4	6	2	4			1		8	8	17
4°	ITAJAÍ					5	2	1		1											5	3	1
5°	BLUMENAU						2	1				3	4	2	5	2					3	8	8
6°	CHAPECÓ							2	3	3											2	3	3
7°	CONCÓRDIA	1				1	1					1		1							2	1	2
8°	GUABIRUBA													2		2					2	0	2
9°	PALHOÇA											2		1	2						1	4	0
10°	BALNEÁRIO CAMBORIÚ					1	2	2		1	5										1	3	7
11°	JARAGUÁ DO SUL											1			2	2					0	3	2
12°	BIGUAÇU						2		2	3											0	2	5
13°	ITAPEMA					1	1		1												0	2	1
14°	SÃO BENTO DO SUL		1	1																	0	1	1
15°	CAÇADOR						2														0	0	2
16°	CRICIÚMA					1															0	0	1
	RIO DO SUL						1														0	0	1

PROGRAMAÇÃO MODALIDADE CICLISMO

DIA	HORÁRIO	PROVA	LOCAL
23/11	11:00 HORAS	DHI	POMERODE – MORRO DA TURQUIA
23/11	16:00 HORAS	ESTRADA	POMERODE/TIMBÓ/RIO DOS CEDROS – SC 416

DIA	HORÁRIO	PROVA	LOCAL
25/11	09:00 HORAS	CRI	POMERODE/TIMBÓ – SC 416

1a. Série		2a. Série	
Cléverson dos Santos - São Lourenço do Oeste		Cris Dias – São Lourenço do Oeste	
Felipe Augusto da Silva – Joinville		Paulo da Luz – Joinville	
Jeferson Adalberto Molter – Criciúma		Murilo Ferraz – Criciúma	
Jean dos Santos – Biguaçu		Allan Grimm – Ibirama	
Sérgio Reis – Balneário Camboriú		Ramom Dechamps – Biguaçu	
Daniel Rogelim – Concórdia		Rubem Xavier – Tubarão	
Itamar Calado – Brusque		Igor Fonseca – Balneário Camboriú	
Sandro José Prando – Porto União		Soelito Gohr – Concórdia	
Fábio Nery – Palhoça		Henrique Voltolini – Brusque	
Marcelo Moser – Blumenau		Fábio Constantini – Porto União	
Gilberto Goes – São Bento do Sul		Diltor Gonçalves – Palhoça	
Nelson Correa Junior – Itapiranga		Robson Ferreira – São Bento do Sul	
Evandro Ferronato – Chapecó		Elisandro da Silva – Itapiranga	
Ramiro Cabrera - Florianópolis		Ronaldo Martins – Chapecó	
		Jair Fernando dos Santos - Florianópolis	

PROGRAMAÇÃO DA GINÁSTICA RÍTMICA PARA O DIA 23/11/08

Local de competição: Ginásio de Esportes da Sociedade Recreativa Indaial

DIA: 23/11/2008 DOMINGO (*)

08:00 - 09:20 - AQUECIMENTO CONJUNTOS

09:20 - 10:00 - AQUECIMENTO ESCALONADO

10:00 - 10:20 - ABERTURA DA COMPETIÇÃO

10:20 - 11:20 - COMPETIÇÃO DE CONJUNTO 5 ARCOS - 1ª APRESENTAÇÃO

14:00 - 18:00 - AQUECIMENTO ESCALONADO

PROGRAMAÇÃO DA GINÁSTICA RÍTMICA PARA O DIA 24/11/08

Local de competição: Ginásio de Esportes da Sociedade Recreativa Indaial

08:00 - 09:30 - AQUECIMENTO

09:30 - 11:30 - COMPETIÇÃO INDIVIDUAL CORDA/ARCO

13:00 - 14:00 - AQUECIMENTO

14:00 - 17:00 - COMPETIÇÃO INDIVIDUAL MAÇAS/FITA

PROGRAMAÇÃO DA GINÁSTICA RÍTMICA PARA O DIA 25/11/08

Local de competição: Ginásio de Esportes da Sociedade Recreativa Indaial

08:00 - 09:00 - AQUECIMENTO FINALISTAS

09:00 - 09:15 - DESFILE DAS FINALISTAS

09:30 - 10:00 - FINAIS APARELHO CORDA

10:00 - 10:30 - FINAIS APARELHO ARCO

10:30 - 11:00 - FINAIS APARELHO MAÇAS

11:00 - 11:30 - FINAIS APARELHO FITA

13:30 - 14:30 - AQUECIMENTO

14:30 - 15:00 - AQUECIMENTO ESCALONADO

15:00 - 16:00 - COMPETIÇÃO DE CONJUNTO 5 ARCOS - 2ª APRESENTAÇÃO

16:15h - PREMIAÇÃO

GINÁSTICA RÍTMICA

Local de competição: Ginásio de Esportes da Sociedade Recreativa Indaial

ORDEM DE APRESENTAÇÃO Dia 24/ 11 - 09:30H

N°	CORDA	N°	ARCO
01	Balneário Camboriú – Bárbara Nascimento	01	Chapecó – Carolini Prigol
02	Balneário Camboriú – Anne Rebelo	02	Chapecó – Karla Benedet
03	Balneário Camboriú – Jéssica Amorim	03	Chapecó – Carla vom Heimburg
04	Balneário Camboriú – Lívia Rodrigues	04	Chapecó – Herika Alves
05	Florianópolis – Lais Matsuo	05	Blumenau – Luane Stiehler
06	Florianópolis – Letícia Dutra	06	Blumenau – Andrielle Fonseca
07	Florianópolis – Nickolle Abreu	07	Blumenau – Laura Mock
08	Florianópolis – Luisa Matsuo	08	Blumenau – Melina Ferreira
09	Indaial – Julia Dos Santos	09	São Francisco – Leticia Visbeck
10	Indaial – Carla Nayara	10	São Francisco – Fernanda dos Santos
11	Indaial – Vanessa Cunhago	11	Pomerode – Pámela Siegel
12	Joinville – Patricia Dalchau	12	Pomerode – Fernanda Nones
13	Joinville – Vanessa Hageman	13	Pomerode – Elaine Ferreira
14	Joinville – Mariana Vieira	14	Pomerode - Jéssica Maier
15	Joinville – Nathalia Muller	15	Balneário Camboriú – Bárbara Nascimento
16	Chapecó – Carolini Prigol	16	Balneário Camboriú – Stefani Coelho
17	Chapecó – Bruna Loch	17	Balneário Camboriú – Elaine de Andrade
18	Chapecó – Carla von Heimburg	18	Balneário Camboriú – Lívia Rodrigues
19	Chapecó – Karla Benedet	19	Florianópolis – Letícia Dutra
20	Blumenau – Luane Stiehler	20	Florianópolis – Nickolle Abreu
21	Blumenau – Andrielle Fonseca	21	Florianópolis – Luisa Matsuo
22	Blumenau – Laura Mock	22	Florianópolis – Lais Matsuo
23	Blumenau – Melina Ferreira	23	Indaial – Julia dos Santos
24	Pomerode – Bruna Silva	24	Indaial – Carla Nayara
25	Pomerode – Fernanda Nones	25	Indaial – Jessica Bender
26	Pomerode – Jéssica Maier	26	Indaial – Vanessa Cunhago
27	Pomerode – Elaine Ferreira	27	Joinville – Nathalia Muller
		28	Joinville – Vanessa Hageman
		29	Joinville – Mariana Vieira
		30	Joinville – Ana Paula Prodhol

GINÁSTICA RÍTMICA

Local de competição: Ginásio de Esportes da Sociedade Recreativa Indaial

ORDEM DE APRESENTAÇÃO Dia 24/11 – 14:00H

Nº	MAÇAS	Nº	FITA
01	Indaial – Júlia dos Santos	01	Joinville – Patricia Dalchau
02	Indaial – Jéssica Bender	02	Joinville – Vanessa Hagemann
03	Indaial – Charlene Thurow	03	Joinville – Mariana Vieira
04	Blumenau – Luane Stiehler	04	Joinville – Nathalia Muller
05	Blumenau – Andrielle Ramos	05	Florianópolis – Lais Matsuo
06	Blumenau – Laura Mogk	06	Florianópolis – Nicole Abreu
07	Blumenau – Melina Ferreira	07	Florianópolis – Letícia Dutra
08	Pomerode – Camila Sevegnani	08	Florianópolis – Luisa Matsuo
09	Pomerode – Bruna silva	09	Chapecó – Herika Medeiros
10	Pomerode – Jéssica Maier	10	Chapecó – Bruna Loch
11	Pomerode – Elaine Ferreira	11	Chapecó – Karla Benedeti
12	São Francisco – Letícia Visbeck	12	Chapecó – Carla Heingburg
13	São Francisco – Fernanda dos Santos	13	Bal. Camboriú – Bárbara Nascimento
14	Joinville – Nathalia Muller	14	Bal. Camboriú – Anne Rebelo
15	Joinville – Vanessa Hagemann	15	Bal. Camboriú – Elaine Jasper
16	Joinville – Mariana Vieira	16	Bal. Camboriú – Jéssica Pereira
17	Joinville – Adriana Hagemann	17	Indaial – Carla Santos
18	Florianópolis – Nickolle Abreu	18	Indaial – Jéssica Bender
19	Florianópolis – Lais Matsuo	19	Indaial – Vanessa Cunhago
20	Florianópolis – Luisa Matsuo	20	Indaial – Charlene Thurow
21	Florianópolis – Letícia Dutra	21	Blumenau – Luane Stiehler
22	Chapecó – Bruna Loch	22	Blumenau – Andrielle Ramos
23	Chapecó – Carla von Haeimburg	23	Blumenau – Laura Mogk
24	Chapecó – Herika de Medeiros	24	Blumenau – Melina Ferreira
25	Chapecó – Karla Benedeti	25	Pomerode – Pâmela Siegel
26	Bal. Camboriú – Bárbara do Nascimento	26	Pomerode – Fernanda Nones
27	Bal. Camboriú – Stefani de Oliveira	27	Pomerode – Jéssica Maier
28	Bal. Camboriú – Jéssica Pereira	28	Pomerode – Elaine Ferreira
29	Bal. Camboriú – Lívia Santos		

COMPETIÇÃO DE CONJUNTO 5 ARCOS

1ª APRESENTAÇÃO		2ª APRESENTAÇÃO	
1	Balneário Camboriú	1	3º
2	Blumenau	2	4º
3	Joinville	3	2º
4	Florianópolis	4	6º
5	Indaial	5	7º
6	Chapecó	6	5º
7	Pomerode	7	1º

GINÁSTICA RÍTMICA

FINAIS

CORDA				ARCO			
01	3°			01	4°		
02	8°			02	1°		
03	4°			03	8°		
04	2°			04	6°		
05	6°			05	3°		
06	7°			06	2°		
07	5°			07	7°		
08	1°			08	5°		
MAÇAS				FITA			
01	4°			01	3°		
02	1°			02	8°		
03	8°			03	4°		
04	6°			04	2°		
05	3°			05	6°		
06	2°			06	7°		
07	7°			07	5°		
08	5°			08	1°		

PROGRAMAÇÃO MODALIDADE JUDÔ

Local: Ginásio de Esportes Pref. Valmor Bussarello – Rio dos Cedros

Dia 23 (domingo)

Das 08:00 às 14:00 horas Competição por Equipe e premiação.

PROGRAMAÇÃO MODALIDADE NATAÇÃO

Local: Piscina do Clube Guairacás – Timbó

Eliminatórias

Aquecimento: 8h30min – 10horas

Competição: 10horas

Finais:

Aquecimento: 15h30min – 16h30min

Competição: 16h30min

III ETAPA – 23 de Novembro – Domingo - Eliminatória/Final

1ª PROVA	800 METROS LIVRE	FEMININO
2ª PROVA	100 METROS LIVRE	MASCULINO
3ª PROVA	100 METROS LIVRE	FEMININO
4ª PROVA	200 METROS BORBOLETA	MASCULINO
5ª PROVA	200 METROS BORBOLETA	FEMININO
6ª PROVA	100 METROS COSTA	MASCULINO
7ª PROVA	100 METROS COSTA	FEMININO
8ª PROVA	1.500 METROS LIVRE	MASCULINO
9ª PROVA	4X100 METROS ESTILOS	FEMININO
10ª PROVA	4X100 METROS ESTILOS	MASCULINO

PROGRAMAÇÃO MODALIDADE DE TIRO

TRAP AMERICANO

DIA 23 - INÍCIO 08:00 HORAS

DIA 24 - INÍCIO 08:00 HORAS

LOCAL: CLUBE ESPORTIVO E RECREATIVO BOTAFOGO / POMERODE

1 -	CRICIÚMA	6 -	JOINVILLE	11 -	BLUMENAU
2 -	CHAPECÓ	7 -	RIO DO SUL		
3 -	TUBARÃO	8 -	LAGES		
4 -	FLORIANÓPOLIS	9 -	CAÇADOR		
5 -	POMERODE	10 -	CONCÓRDIA		

Posição / Turma	1	2	3	4	5	6	7	8	9	10	11	12	13
1	1	6	11	5	10	4	9	3	8	2	7	1	6
2	2	7	1	6	11	5	10	4	9	3	8	2	7
3	3	8	2	7	1	6	11	5	10	4	9	3	8
4	4	9	3	8	2	7	1	6	11	5	10	4	9
5	5	10	4	9	3	8	2	7	1	6	11	5	10

PISTOLA LIVRE

DIA 25.11 - INÍCIO 08:00 HORAS

LOCAL: CLUBE DE CAÇA E TIRO FREDERICO DONNER / TIMBÓ

1 -	TIMBÓ	6 -	JOAÇABA
2 -	LAGES	7 -	FLORIANÓPOLIS
3 -	RIO DO SUL	8 -	CHAPECÓ
4 -	BLUMENAU	9 -	CAÇADOR
5 -	LUZERNA		

Turma / Box	1	2	3	4	5	6	7	8	9
1	1	2	3	4	5	6	7	8	9
2	1	2	3	4	5	6	7	8	9
3	1	2	3	4	5	6	7	8	9
4	1	2	3	4	5	6	7	8	9

Final Olímpica: 30 minutos após a divulgação do resultado

CARABINA AR SETA

DIA 25.11- INÍCIO 9:00 HORAS

LOCAL: CLUBE DE CAÇA E TIRO FREDERICO DONNER / TIMBÓ

1 -	IBIRAMA	6 -	RIO DO SUL	11 -	BRUSQUE
2 -	JOAÇABA	7 -	SÃO BENTO DO SUL	12 -	GUARAMIRIM
3 -	BLUMENAU	8 -	JARAGUÁ DO SUL		
4 -	CAMPO ALEGRE	9 -	JOINVILLE		
5 -	TIMBÓ	10 -	RIO DOS CEDROS		

Turma / Box	1	2	3	4	5	6	7	8	9	10	11	12
1	1	2	3	4	5	6	7	8	9	10	11	12
2	1	2	3	4	5	6	7	8	9	10	11	12
3	1	2	3	4	5	6	7	8	9	10	11	12
4	1	2	3	4	5	6	7	8	9	10	11	12

PROGRAMAÇÃO MODALIDADE DE TIRO

CARABINA AR

DIA 26.11 - INÍCIO 9:00 HORAS

LOCAL: CLUBE DE CAÇA E TIRO FREDERICO DONNER / TIMBÓ

1 -	JOINVILLE	5 -	JARAGUÁ DO SUL
2 -	GUARAMIRIM	6 -	TIMBÓ
3 -	RIO DOS CEDROS		
4 -	BLUMENAU		

TURMA / BOX	1	2	3	4	5	6	7	8	9	10
1	1	2	3	4	5	6	1	2	3	4
2	5	6	1	2	3	4	5	6	1	
3	3	4	5	6	2					

Final Olímpica: 30 minutos após a divulgação do resultado

FOGO CENTRAL

DIA 26.11 - INÍCIO 9:00 HORAS

LOCAL: CLUBE DE CAÇA E TIRO FREDERICO DONNER / TIMBÓ

1 -	TIMBÓ	6 -	BLUMENAU
2 -	LAGES	7 -	RIO DO SUL DO SUL
3 -	JOAÇABA	8 -	LUZERNA
4 -	CAÇADOR	9 -	CHAPECÓ
5 -	FLORIANÓPOLIS		

TURMA / BOX	1	2	3	4	5	6	7	8	9	10	11	12	13	14	15	16	17	18
1	1	2	3	4	5	6	7	8	9	1	2	3	4	5	6	7	8	9
2	1	2	3	4	5	6	7	8	9	1	2	3	4	5	6	7	8	9

CARABINA DEITADO

DIA 27.11 - INÍCIO 9:00 HORAS

LOCAL: CLUBE DE CAÇA E TIRO FREDERICO DONNER / TIMBÓ

1 -	JARAGUÁ DO SUL	5 -	JOINVILLE
2 -	TIMBÓ		
3 -	JOAÇABA		
4 -	BLUMENAU		

Turma / Box	1	2	3	4	5	6	7	8	9	10
1	1	2	3	4	5	1	2	3	4	5
2	1	2	3	4	5	1	2	3	4	5

Final Olímpica: 30 minutos após a divulgação do resultado

PROGRAMAÇÃO MODALIDADE DE TIRO

PISTOLA AR

DIA 27.11 - INÍCIO 10:30 HORAS

LOCAL: CLUBE DE CAÇA E TIRO FREDERICO DONNER / TIMBÓ

1 -	RIO DO SUL	6 -	BLUMENAU
2 -	CAÇADOR	7 -	LAGES
3 -	LUZERNA	8 -	FLORIANOPOLIS
4 -	JOAÇABA	9 -	TIMBÓ
5 -	CHAPECÓ		

TURMA / BOX	1	2	3	4	5	6	7	8	9	10	11	12	13	14	15	16	17	18
1	1	2	3	4	5	6	7	8	9	1	2	3	4	5	6	7	8	9
2	1	2	3	4	5	6	7	8	9	1	2	3	4	5	6	7	8	9

FINAL OLÍMPICA: 30 MINUTOS APÓS A DIVULGAÇÃO DO RESULTADO

CARABINA APOIADA

DIA 28.11 - INÍCIO 9:00 HORAS

LOCAL: CLUBE DE CAÇA E TIRO FREDERICO DONNER / TIMBÓ

1 -	JOINVILLE	6 -	RIO DO SUL	11 -	IBIRAMA
2 -	JOAÇABA	7 -	JARAGUÁ DO SUL	12 -	POMERODE
3 -	GUABIRUBA	8 -	BRUSQUE		
4 -	BLUMENAU	9 -	RIO DOS CEDROS		
5 -	TIMBÓ	10 -	SÃO BENTO DO SUL		

TURMA / BOX	1	2	3	4	5	6	7	8	9	10	11	12
1	1	2	3	4	5	6	7	8	9	10	11	12
2	1	2	3	4	5	6	7	8	9	10	11	12
3	1	2	3	4	5	6	7	8	9	10	11	12
4	1	2	3	4	5	6	7	8	9	10	11	12

PROGRAMAÇÃO PARA O DIA 23 DE NOVEMBRO DE 2008 - DOMINGO

MODALIDADE: BASQUETEBOL 

LOCAL: GE SÉRGIO LUIZ PETERS - INDAIAL

Jogo	Sexo	Hora	Município [A]	X	Município [B]	Chave
188	M	09:00	PALHOÇA	X	CHAPECÓ	B
189	M	10:30	BLUMENAU	X	VIDEIRA	B
190	F	14:00	FLORIANÓPOLIS	X	TUBARÃO	A
191	F	15:30	JARAGUÁ DO SUL	X	CONCÓRDIA	B
192	F	17:00	BLUMENAU	X	RIO DO SUL	C
193	M	18:30	BRUSQUE	X	RIO DO SUL	A
194	M	20:00	JOINVILLE	X	CONCÓRDIA	A

MODALIDADE: BOCHA RAFA 

LOCAL: CANCHAS DA ASSOCIAÇÃO DOS SERVIDORES - POMERODE

Jogo	Sexo	Hora	Município [A]	X	Município [B]	CAT	CHAVE
195	M	09:00	SÃO LUDGERO	X	DESCANSO	D	A
196	M	09:00	RIO DO SUL	X	POMERODE	D	B
197	M	10:00	PRESIDENTE GETÚLIO	X	AGROLÂNDIA	T	A
198	M	10:00	ORLEANS	X	SÃO MIGUEL DO OESTE	T	B
199	M	11:00	DESCANSO	X	PRESIDENTE GETÚLIO	I	A
200	M	11:00	POMERODE	X	ORLEANS	I	B
201	M	13:00	MARAVILHA	X	AGROLÂNDIA	D	A
202	M	13:00	BRUSQUE	X	SÃO MIGUEL DO OESTE	D	B
203	M	14:00	SÃO LUDGERO	X	PRESIDENTE GETÚLIO	T	A
204	M	14:00	RIO DO SUL	X	ORLEANS	T	B
205	M	15:00	AGROLÂNDIA	X	DESCANSO	I	A
206	M	15:00	SÃO MIGUEL DO OESTE	X	POMERODE	I	B
207	M	16:00	PRESIDENTE GETÚLIO	X	MARAVILHA	D	A
208	M	16:00	ORLEANS	X	BRUSQUE	D	B
209	M	17:00	DESCANSO	X	MARAVILHA	T	A
210	M	17:00	POMERODE	X	BRUSQUE	T	B
211	M	18:00	MARAVILHA	X	SÃO LUDGERO	I	A
212	M	18:00	BRUSQUE	X	RIO DO SUL	I	B
213	M	19:00	AGROLÂNDIA	X	SÃO LUDGERO	D	A
214	M	19:00	SÃO MIGUEL DO OESTE	X	RIO DO SUL	D	B

PROGRAMAÇÃO PARA O DIA 23 DE NOVEMBRO DE 2008 - DOMINGO

MODALIDADE: BOCHA SUL AMERICANA

LOCAL: CANCHAS DO BAIRRO DAS NAÇÕES - TIMBÓ



<i>Jogo</i>	<i>Sexo</i>	<i>Hora</i>	<i>Município [A]</i>	<i>X</i>	<i>Município [B]</i>	<i>CAT</i>	<i>CHAVE</i>
215	M	09:00	CAPINZAL	X	ITAJAÍ	D	A
216	M	09:00	SÃO BENTO DO SUL	X	XAXIM	D	B
217	M	10:00	PIRATUBA	X	SALTO VELOSO	T	A
218	M	10:00	CAÇADOR	X	TIMBÓ	T	B
219	M	11:00	ITAJAÍ	X	PIRATUBA	I	A
220	M	11:00	XAXIM	X	CAÇADOR	I	B
221	M	13:00	JARAGUÁ DO SUL	X	SALTO VELOSO	D	A
222	M	13:00	CHAPECÓ	X	TIMBÓ	D	B
223	M	14:00	CAPINZAL	X	PIRATUBA	T	A
224	M	14:00	SÃO BENTO DO SUL	X	CAÇADOR	T	B
225	M	15:00	SALTO VELOSO	X	ITAJAÍ	I	A
226	M	15:00	TIMBÓ	X	XAXIM	I	B
227	M	16:00	PIRATUBA	X	JARAGUÁ DO SUL	D	A
228	M	16:00	CAÇADOR	X	CHAPECÓ	D	B
229	M	17:00	ITAJAÍ	X	JARAGUÁ DO SUL	T	A
230	M	17:00	XAXIM	X	CHAPECÓ	T	B
231	M	18:00	JARAGUÁ DO SUL	X	CAPINZAL	I	A
232	M	18:00	CHAPECÓ	X	SÃO BENTO DO SUL	I	B
233	M	19:00	SALTO VELOSO	X	CAPINZAL	D	A
234	M	19:00	TIMBÓ	X	SÃO BENTO DO SUL	D	B

PROGRAMAÇÃO PARA O DIA 23 DE NOVEMBRO DE 2008 - DOMINGO

MODALIDADE: BOLÃO 16
LOCAL: PISTAS DO CLUBE GUAIRACÁS - TIMBÓ



Jogo	Sexo	Hora	Município [A]	X	Município [B]	Chave
235	M	08:30	BLUMENAU	X	INDAIAL	ELIM
236	M	09:45	CAÇADOR	X	JARAGUÁ DO SUL	ELIM
237	M	11:00	TIMBÓ	X	VENC JOGO 235	ELIM
238	M	12:15	ITAJAÍ	X	VENC JOGO 236	ELIM
239	M	15:00	PERD JOGO 237	X	PERD JOGO 238	3°/4°
240	M	16:15	VENC JOGO 237	X	VENC JOGO 238	1°/2°

MODALIDADE: BOLÃO 23
LOCAL: PISTAS SER PROGRESSO - INDAIAL



Jogo	Sexo	Hora	Município [A]	X	Município [B]	Chave
241	M	09:00	ÁGUA DOCE	X	JARAGUÁ DO SUL	ELIM
242	M	10:15	CHAPECÓ	X	FAXINAL DOS GUEDES	ELIM
243	M	14:00	INDAIAL	X	VENC JOGO 241	ELIM
244	M	15:15	RIO NEGRINHO	X	VENC JOGO 242	ELIM
245	M	17:00	PERD JOGO 243	X	PERD JOGO 244	3°/4°
246	M	18:15	VENC JOGO 243	X	VENC JOGO 244	1°/2°

MODALIDADE: FUTEBOL
LOCAL: ESTÁDIO DA ASSOCIAÇÃO PORCELANA SCHMIDT - POMERODE



Jogo	Sexo	Hora	Município [A]	X	Município [B]	Chave
247	M	16:00	CRICIÚMA	X	BALNEÁRIO CAMBORIÚ	B
248	M	17:15	POMERODE	X	LAGES	B

MODALIDADE: FUTEBOL
LOCAL: ESTÁDIO DO UNIÃO - TIMBÓ



Jogo	Sexo	Hora	Município [A]	X	Município [B]	Chave
249	M	18:00	RIO DO SUL	X	FLORIANÓPOLIS	A
250	M	19:15	PALMITOS	X	CHAPECÓ	A

PROGRAMAÇÃO PARA O DIA 23 DE NOVEMBRO DE 2008 - DOMINGO

MODALIDADE: FUTSAL 

LOCAL: GE AD FLORESTA - POMERODE

Jogo	Sexo	Hora	Município [A]	X	Município [B]	Chave
251	F	16:30	CRICIÚMA	X	BLUMENAU	A
252	F	17:45	TAIÓ	X	INDAIAL	B
253	F	19:00	CAÇADOR	X	CHAPECÓ	B
254	F	20:30	POMERODE	X	SÃO LOURENÇO D'OESTE	A

MODALIDADE: FUTSAL 

LOCAL: GE RALF KNASEL - POMERODE

Jogo	Sexo	Hora	Município [A]	X	Município [B]	Chave
255	M	16:30	TUBARÃO	X	VIDEIRA	B
256	M	17:45	JOINVILLE	X	SÃO MIGUEL DO OESTE	B
257	M	19:00	XAXIM	X	FLORIANÓPOLIS	A
258	M	20:30	JARAGUÁ DO SUL	X	JOAÇABA	A

MODALIDADE: HANDEBOL 

LOCAL: GE PAVILHÃO MUNICIPAL EVENTOS - INDAIAL

Jogo	Sexo	Hora	Município [A]	X	Município [B]	Chave
259	F	09:00	FORQUILHINHA	X	SÃO BENTO DO SUL	A
260	F	10:30	BALNEÁRIO CAMBORIÚ	X	CONCÓRDIA	A
261	M	13:00	LAGES	X	XANXERÊ	B
262	M	14:30	SÃO BENTO DO SUL	X	ITAJAÍ	A
263	F	16:00	TUNÁPOLIS	X	BLUMENAU	B
264	F	17:30	RIO DO SUL	X	ITAJAÍ	B
265	M	19:00	CHAPECÓ	X	FLORIANÓPOLIS	A
266	M	20:30	JOAÇABA	X	BLUMENAU	B

PROGRAMAÇÃO PARA O DIA 23 DE NOVEMBRO DE 2008 - DOMINGO

MODALIDADE: PUNHOBOL 

LOCAL: CAMPO DO COMPLEXO MUNICIPAL - POMERODE

Jogo	Sexo	Hora	Município [A]	X	Município [B]	Chave
267	M	08:30	POMERODE	X	BLUMENAU	ELIM
268	M	09:10	TIMBÓ	X	FLORIANÓPOLIS	ELIM
269	M	11:00	JOINVILLE	X	VENC JOGO 267	ELIM
270	M	11:40	SÃO BENTO DO SUL	X	VENC JOGO 268	ELIM
271	M	17:00	PERD JOGO 269	X	PERD JOGO 270	3°/4°
272	M	17:40	VENC JOGO 269	X	VENC JOGO 270	1°/2°

MODALIDADE: TÊNIS 

LOCAL: QUADRAS SOCIEDADE RECREATIVA INDAIAL

Jogo	Sex	Hora	Município [A]	X	Município [B]	Chave
176	M	08:00	CHAPECÓ	X	LAGES	ELIM
177	M	08:00	BRUSQUE	X	CRICIÚMA	ELIM
178	M	08:00	INDAIAL	X	BLUMENAU	ELIM
179	M	08:00	TUBARÃO	X	FLORIANÓPOLIS	ELIM

MODALIDADE: TÊNIS DE MESA 

LOCAL: GE ASSOCIAÇÃO FUNCIONÁRIOS ALBANY - INDAIAL

Jogo	Sexo	Hora	Município [A]	X	Município [B]	Chave
277	M	09:00	JOINVILLE	X	HERVAL D'OESTE	C
278	M	09:00	CHAPECÓ	X	LAGES	C
279	M	09:00	CRICIÚMA	X	PORTO UNIÃO	D
280	M	09:00	TRÊS BARRAS	X	RIO DO SUL	D
281	M	09:00	FLORIANÓPOLIS	X	BLUMENAU	E
282	M	09:00	SÃO MIGUEL DO OESTE	X	VIDEIRA	E

CONTINUA...

PROGRAMAÇÃO PARA O DIA 23 DE NOVEMBRO DE 2008 - DOMINGO

CONTINUAÇÃO...

MODALIDADE: TÊNIS DE MESA

LOCAL: GE ASSOCIAÇÃO FUNCIONÁRIOS ALBANY - INDAIAL



Jogo	Sexo	Hora	Município [A]	X	Município [B]	Chave
283	M	10:30	CAIBÍ	X	SÃO BENTO DO SUL	A
284	M	10:30	ITAJAÍ	X	NAVEGANTES	B
285	F	10:30	LAGES	X	CRICIÚMA	A
286	F	10:30	CONCÓRDIA	X	HERVAL D'OESTE	B
287	F	10:30	TRÊS BARRAS	X	BLUMENAU	B
288	F	13:30	RIO DO SUL	X	JOINVILLE	C
289	F	13:30	CHAPECÓ	X	POUSO REDONDO	C
290	M	13:30	HERVAL D'OESTE	X	LAGES	C
291	M	13:30	JOINVILLE	X	CHAPECÓ	C
292	M	13:30	PORTO UNIÃO	X	RIO DO SUL	D
293	M	13:30	CRICIÚMA	X	TRÊS BARRAS	D
294	M	15:00	BLUMENAU	X	VIDEIRA	E
295	M	15:00	FLORIANÓPOLIS	X	SÃO MIGUEL DO OESTE	E
296	M	15:00	CONCÓRDIA	X	PERD JOGO 283	A
297	M	15:00	BALNEÁRIO CAMBORIÚ	X	PERD JOGO 284	B
298	F	15:00	FLORIANÓPOLIS	X	PERD JOGO 285	A
299	F	15:00	HERVAL D'OESTE	X	BLUMENAU	B
300	F	16:30	CONCÓRDIA	X	TRÊS BARRAS	B
301	F	16:30	JOINVILLE	X	POUSO REDONDO	C
302	F	16:30	RIO DO SUL	X	CHAPECÓ	C

PROGRAMAÇÃO PARA O DIA 23 DE NOVEMBRO DE 2008 - DOMINGO

MODALIDADE: VOLEI BOL

LOCAL: GE ACAEN - POMERODE



Jogo	Sexo	Hora	Município [A]	X	Município [B]	Chave
303	F	14:00	CHAPECÓ	X	GRAVATAL	A
304	F	16:00	BALNEÁRIO CAMBORIÚ	X	BLUMENAU	A
305	F	18:00	FLORIANÓPOLIS	X	BRUSQUE	B
306	F	20:00	RIO DO SUL	X	POMERODE	B

MODALIDADE: VOLEI BOL

LOCAL: GE ASSOCIAÇÃO ATLÉTICA MULLER - TIMBÓ



Jogo	Sexo	Hora	Município [A]	X	Município [B]	Chave
307	M	14:00	FLORIANÓPOLIS	X	CONCÓRDIA	B
308	M	16:00	BLUMENAU	X	LAGES	B
309	M	18:00	INDAIAL	X	MORRO DA FUMAÇA	A
310	M	20:00	CHAPECÓ	X	JOINVILLE	A

MODALIDADE: XADREZ

LOCAL: SOCIEDADE CULTURAL – TIMBÓ

2ª Rodada - INÍCIO DA RODADA – 9 HORAS



Jogo	Sex	Hora	Município [A]	X	Município [B]	Chave
1017	M		RIO DO SUL	X	ITAJAÍ	U
1018	M		FLORIANÓPOLIS	X	LACERDÓPOLIS	U
1019	M		SÃO BENTO DO SUL	X	CONCÓRDIA	U
1020	M		JOINVILLE	X	TUBARÃO	U
1021	M		LAGES	X	BLUMENAU	U
1022	M		FRAIBURGO	X	CRICIÚMA	U
1023	M		CHAPECÓ	X	BALNEÁRIO CAMBORIÚ	U
1024	M		BRUSQUE	X	IBIRAMA	U
1025	M		POMERODE	X	CURITIBANOS	U
1026	M		FLÔR DO SERTÃO	X	TIMBÓ	U
1027	F		JOINVILLE	X	CONCÓRDIA	U
1028	F		JARAGUÁ DO SUL	X	BLUMENAU	U
1029	F		FRAIBURGO	X	SÃO BENTO DO SUL	U
1030	F		RIO DO SUL	X	TIMBÓ	U
1031	F		FLORIANÓPOLIS	X	POMERODE	U
1032	F		BALNEÁRIO CAMBORIÚ	X	FLÔR DO SERTÃO	U
1033	F		LAGES	X	BYE	U

PROGRAMAÇÃO PARA O DIA 24 DE NOVEMBRO DE 2008 - SEGUNDA-FEIRA

MODALIDADE: BASQUETEBOL

LOCAL: GE SÉRGIO LUIZ PETERS - INDAIAL



Jogo	Sexo	Hora	Município [A]	X	Município [B]	Chave
311	F	09:00	MAFRA	X	FLORIANÓPOLIS	A
312	F	10:30	SÃO JOSÉ	X	JARAGUÁ DO SUL	B
313	F	14:00	CHAPECÓ	X	BLUMENAU	C
314	M	15:30	SIDERÓPOLIS	X	PALHOÇA	B
315	M	17:00	RIO DO SUL	X	JOINVILLE	A
316	M	18:30	CHAPECÓ	X	BLUMENAU	B
317	M	20:00	INDAIAL	X	BRUSQUE	A

MODALIDADE: BOCHA RAFA

LOCAL: CANCHAS DA ASSOCIAÇÃO DOS SERVIDORES - POMERODE



Jogo	Sexo	Hora	Município [A]	X	Município [B]	CAT	CHAVE
318	M	09:00	3° CHAVE B	X	2° CHAVE A	T	ELIM
319	M	09:00	3° CHAVE A	X	2° CHAVE B	T	ELIM
320	M	10:00	3° CHAVE B	X	2° CHAVE A	I	ELIM
321	M	10:00	3° CHAVE A	X	2° CHAVE B	I	ELIM
322	M	11:00	3° CHAVE B	X	2° CHAVE A	D	ELIM
323	M	11:00	3° CHAVE A	X	2° CHAVE B	D	ELIM
324	M	14:00		X		T	ELIM
325	M	14:00		X		T	ELIM
326	M	15:00		X		I	ELIM
327	M	15:00		X		I	ELIM
328	M	16:00		X		D	ELIM
329	M	16:00		X		D	ELIM
330	M	17:00		X		T	3°/4°
331	M	17:00		X		T	1°/2°
332	M	18:00		X		I	3°/4°
333	M	18:00		X		I	1°/2°
334	M	19:00		X		D	3°/4°
335	M	19:00		X		D	1°/2°

PROGRAMAÇÃO PARA O DIA 24 DE NOVEMBRO DE 2008 – SEGUNDA-FEIRA

MODALIDADE: BOCHA SUL AMERICANA

LOCAL: CANCHAS DO BAIRRO DAS NAÇÕES - TIMBÓ



Jogo	Sexo	Hora	Município [A]		X		Município [B]	CAT	CHAVE
336	M	08:00	3° CHAVE B		X		2° CHAVE A	T	ELIM
337	M	08:00	3° CHAVE A		X		2° CHAVE B	T	ELIM
338	M	09:00	3° CHAVE B		X		2° CHAVE A	I	ELIM
339	M	09:00	3° CHAVE A		X		2° CHAVE B	I	ELIM
340	M	10:00	3° CHAVE B		X		2° CHAVE A	D	ELIM
341	M	10:00	3° CHAVE A		X		2° CHAVE B	D	ELIM
342	M	11:00			X			T	ELIM
343	M	11:00			X			T	ELIM
344	M	13:00			X			I	ELIM
345	M	13:00			X			I	ELIM
346	M	14:00			X			D	ELIM
347	M	14:00			X			D	ELIM
348	M	15:00			X			T	3°/4°
349	M	15:00			X			T	1°/2°
350	M	16:00			X			I	3°/4°
351	M	16:00			X			I	1°/2°
352	M	17:00			X			D	3°/4°
353	M	17:00			X			D	1°/2°

MODALIDADE: BOLÃO 16

LOCAL: PISTAS DO CLUBE GUAIRACÁS - TIMBÓ



Jogo	Sexo	Hora	Município [A]		X		Município [B]	Chave
354	F	14:00	LAGES		X		RIO DO SUL	A
355	F	15:15	INDAIAL		X		CAÇADOR	C
356	F	16:30	ITAJAÍ		X		CALMON	B
357	F	17:45	JARAGUÁ DO SUL		X		PERD JOGO 354	A
358	F	19:00	BLUMENAU		X		PERD JOGO 355	C
359	F	20:15	TIMBÓ		X		PERD JOGO 356	B

PROGRAMAÇÃO PARA O DIA 24 DE NOVEMBRO DE 2008 – SEGUNDA FEIRA

MODALIDADE: BOLÃO 23

LOCAL: PISTAS SOCIEDADE ESPORTIVA CULTURAL 25 DE JULHO - POMERODE



Jogo	Sexo	Hora	Município [A]		X		Município [B]	Chave
360	F	09:00	VIDEIRA		X		RIO DO SUL	B
361	F	10:15	CAPINZAL		X		CONCÓRDIA	B
362	F	11:30	SAUDADES		X		LAGES	A
363	F	13:30	POMERODE		X		BLUMENAU	A
364	F	14:45	JARAGUÁ DO SUL		X		RIO DO SUL	B
365	F	16:00	CAPINZAL		X		VIDEIRA	B
366	F	17:15	CHAPECÓ		X		LAGES	A
367	F	18:30	POMERODE		X		SAUDADES	A
368	F	19:45	CONCÓRDIA		X		JARAGUÁ DO SUL	B
369	F	21:00	BLUMENAU		X		CHAPECÓ	A

MODALIDADE: FUTEBOL

LOCAL: ESTÁDIO DO ESPORTE CLUBE VERA CRUZ - POMERODE



Jogo	Sexo	Hora	Município [A]		X		Município [B]	Chave
370	M	18:00	LAGES		X		CRICIÚMA	B
371	M	19:30	SAUDADES		X		POMERODE	B

MODALIDADE: FUTEBOL

LOCAL: ESTÁDIO DA PORCELANA SCHMIDT - POMERODE



Jogo	Sexo	Hora	Município [A]		X		Município [B]	Chave
372	M	15:00	FLORIANÓPOLIS		X		PALMITOS	A
373	M	16:15	BLUMENAU		X		RIO DO SUL	A

PROGRAMAÇÃO PARA O DIA 24 DE NOVEMBRO DE 2008 – SEGUNDA-FEIRA

MODALIDADE: FUTSAL

LOCAL: GE AD FLORESTA - POMERODE



<i>Jogo</i>	<i>Sexo</i>	<i>Hora</i>	<i>Município [A]</i>		<i>X</i>		<i>Município [B]</i>	<i>Chave</i>
374	F	16:30	BIGUAÇU		X		TAIÓ	B
375	F	17:45	SÃO LOURENÇO D'OESTE		X		CRICIÚMA	A
376	F	19:00	INDAIAL		X		CAÇADOR	B
377	F	20:30	VIDEIRA		X		POMERODE	A

MODALIDADE: FUTSAL

LOCAL: GE RALF KNAESEL - POMERODE



<i>Jogo</i>	<i>Sexo</i>	<i>Hora</i>	<i>Município [A]</i>		<i>X</i>		<i>Município [B]</i>	<i>Chave</i>
378	M	16:30	SÃO BENTO DO SUL		X		XAXIM	A
379	M	17:45	VIDEIRA		X		JOINVILLE	B
380	M	19:00	FLORIANÓPOLIS		X		JARAGUÁ DO SUL	A
381	M	20:30	TIMBÓ		X		TUBARÃO	B

MODALIDADE: HANDEBOL

LOCAL: GE PAVILHÃO MUNICIPAL EVENTOS - INDAIAL



<i>Jogo</i>	<i>Sexo</i>	<i>Hora</i>	<i>Município [A]</i>		<i>X</i>		<i>Município [B]</i>	<i>Chave</i>
382	F	09:00	BLUMENAU		X		RIO DO SUL	B
383	F	10:30	CRICIÚMA		X		TUNÁPOLIS	B
384	M	13:00	TUBARÃO		X		LAGES	B
385	M	14:30	XANXERÊ		X		JOAÇABA	B
386	F	16:00	CONCÓRDIA		X		FORQUILHINHA	A
387	F	17:30	CAPINZAL		X		BALNEÁRIO CAMBORIÚ	A
388	M	19:00	RIO DO SUL		X		SÃO BENTO DO SUL	A
389	M	20:30	ITAJAÍ		X		CHAPECÓ	A

PROGRAMAÇÃO PARA O DIA 24 DE NOVEMBRO DE 2008 – SEGUNDA-FEIRA

MODALIDADE: TÊNIS



LOCAL: QUADRAS DA SR INDAIAL

<i>Jogo</i>	<i>Sexo</i>	<i>Hora</i>	<i>Município [A]</i>	<i>X</i>	<i>Município [B]</i>	<i>Chave</i>
273	M	08:00	ITAJAÍ	X	VENC JOGO 176	ELIM
274	M	08:00	RIO DO SUL	X	VENC JOGO 178	ELIM
275	M	08:00	BALNEÁRIO CAMBORIÚ	X	VENC JOGO 177	ELIM
276	M	08:00	JOINVILLE	X	VENC JOGO 179	ELIM

MODALIDADE: TÊNIS



LOCAL: QUADRAS DA SR INDAIAL

<i>Jogo</i>	<i>Sexo</i>	<i>Hora</i>	<i>Município [A]</i>	<i>X</i>	<i>Município [B]</i>	<i>Chave</i>
390	M	13:00	PERD JOGO 275	X	PERD JOGO 176	ELIM
391	M	13:00	PERD JOGO 276	X	PERD JOGO 178	ELIM
392	M	13:00	PERD JOGO 273	X	PERD JOGO 177	ELIM
393	M	13:00	PERD JOGO 274	X	PERD JOGO 179	ELIM
394	M	16:00	VENC JOGO 273	X	VENC JOGO 274	ELIM
395	M	16:00	VENC JOGO 275	X	VENC JOGO 276	ELIM

MODALIDADE: TÊNIS DE MESA



LOCAL: GE ASSOCIAÇÃO FUNCIONÁRIOS ALBANY - INDAIAL

<i>Jogo</i>	<i>Sexo</i>	<i>Hora</i>	<i>Município [A]</i>	<i>X</i>	<i>Município [B]</i>	<i>Chave</i>
396	M	09:00	CHAPECÓ	X	HERVAL D'OESTE	C
397	M	09:00	LAGES	X	JOINVILLE	C
398	M	09:00	TRÊS BARRAS	X	PORTO UNIÃO	D
399	M	09:00	RIO DO SUL	X	CRICIÚMA	D
400	F	09:00	TRÊS BARRAS	X	HERVAL D'OESTE	B
401	F	09:00	BLUMENAU	X	CONCÓRDIA	B
402	M	10:30	SÃO MIGUEL DO OESTE	X	BLUMENAU	E
403	M	10:30	VIDEIRA	X	FLORIANÓPOLIS	E
404	M	10:30	VENC JOGO 283	X	CONCÓRDIA	A
405	M	10:30	VENC JOGO 284	X	BALNEÁRIO CAMBORIÚ	B

PROGRAMAÇÃO PARA O DIA 24 DE NOVEMBRO DE 2008 – SEGUNDA-FEIRA

MODALIDADE: TÊNIS DE MESA

LOCAL: GE ASSOCIAÇÃO FUNCIONÁRIOS ALBANY - INDAIAL



<i>Jogo</i>	<i>Sexo</i>	<i>Hora</i>	<i>Município [A]</i>	<i>X</i>	<i>Município [B]</i>	<i>Chave</i>
406	F	10:30	VENC JOGO 285	X	FLORIANÓPOLIS	A
407	F	10:30	CHAPECÓ	X	JOINVILLE	C
408	F	12:00	POUSO REDONDO	X	RIO DO SUL	C
409	M	15:00		X		2ª FASE
410	M	15:00		X		2ª FASE
411	M	15:00		X		2ª FASE
412	M	15:00		X		2ª FASE
413	F	15:00		X		2ª FASE
414	F	15:00		X		2ª FASE
415	M	17:00		X		2ª FASE
416	M	17:00		X		2ª FASE
417	M	19:00		X		2ª FASE
418	M	19:00		X		2ª FASE
419	M	19:00		X		2ª FASE
420	M	19:00		X		2ª FASE

MODALIDADE: VOLEIBOL

LOCAL: GE ACAEN - POMERODE



<i>Jogo</i>	<i>Sexo</i>	<i>Hora</i>	<i>Município [A]</i>	<i>X</i>	<i>Município [B]</i>	<i>Chave</i>
421	F	14:00	CONCÓRDIA	X	FLORIANÓPOLIS	B
422	F	16:00	JOAÇABA	X	BALNEÁRIO CAMBORIÚ	A
423	F	18:00	BLUMENAU	X	CHAPECÓ	A
424	F	20:00	BRUSQUE	X	RIO DO SUL	B

MODALIDADE: VOLEIBOL

LOCAL: GE ASSOCIAÇÃO ATLÉTICA MULLER - TIMBÓ



<i>Jogo</i>	<i>Sexo</i>	<i>Hora</i>	<i>Município [A]</i>	<i>X</i>	<i>Município [B]</i>	<i>Chave</i>
425	M	14:00	CONCÓRDIA	X	BLUMENAU	B
426	M	16:00	BALNEÁRIO CAMBORIÚ	X	FLORIANÓPOLIS	B
427	M	18:00	MORRO DA FUMAÇA	X	CHAPECÓ	A
428	M	20:00	SÃO JOSÉ DO CERRITO	X	INDAIAL	A

PROGRAMAÇÃO PARA O DIA 24 DE NOVEMBRO DE 2008 – SEGUNDA-FEIRA

MODALIDADE: VOLEI DUPLAS (PRAIA)

LOCAL: QUADRAS DO CLUBE GUAIRACAS - TIMBÓ



<i>Jogo</i>	<i>Sexo</i>	<i>Hora</i>	<i>Município [A]</i>	<i>X</i>	<i>Município [B]</i>	<i>Chave</i>
429	M	09:00	JOINVILLE		GUABIRUBA	A
430	F	09:00	PRESIDENTE GETÚLIO	X	CAÇADOR	A
431	M	09:20	ITAJAÍ	X	POMERODE	B
432	F	09:20	FLORIANÓPOLIS	X	GAROPABA	B
433	M	09:40	RIO DO SUL	X	CHAPECÓ	C
434	F	09:40	GUABIRUBA	X	ASCURRA	C
435	M	10:00	STO AMARO IMPERATRIZ	X	FRAIBURGO	D
436	F	10:00	INDAIAL	X	SÃO JOSÉ DO CERRITO	C
437	M	10:20	PENHA	X	LUZERNA	E
438	F	10:20	JOINVILLE	X	PERD JOGO 430	A
439	M	10:40	FLORIANÓPOLIS	X	LAGES	F
440	F	10:40	JARAGUÁ DO SUL	X	PERD JOGO 432	B
441	M	11:00	JARAGUÁ DO SUL	X	SÃO JOSÉ DO CERRITO	A
442	F	11:00	ASCURRA	X	SÃO JOSÉ DO CERRITO	C
443	M	11:20	CAÇADOR	X	PINHEIRO PRETO	B
444	F	11:20	GUABIRUBA	X	INDAIAL	C
445	M	11:40	INDAIAL	X	SOMBRIO	C
446	F	11:40	VENC JOGO 430	X	JOINVILLE	A
447	M	14:00	GASPAR	X	SEARA	D
448	F	14:00	VENC JOGO 432	X	JARAGUÁ DO SUL	B
449	M	14:20	GAROPABA	X	XANXERÊ	E
450	F	14:20	INDAIAL	X	ASCURRA	C
451	M	14:40	BRUSQUE	X	PASSO DE TORRES	F
452	F	14:40	SÃO JOSÉ DO CERRITO	X	GUABIRUBA	C
453	M	15:00	JOINVILLE	X	JARAGUÁ DO SUL	A
454	M	15:00	GUABIRUBA	X	SÃO JOSÉ DO CERRITO	A
455	M	15:20	POMERODE	X	PINHEIRO PRETO	B
456	M	15:20	ITAJAÍ	X	CAÇADOR	B
457	M	15:40	CHAPECÓ	X	SOMBRIO	C

PROGRAMAÇÃO PARA O DIA 24 DE NOVEMBRO DE 2008 – SEGUNDA-FEIRA

MODALIDADE: VOLEI DUPLAS (PRAIA)

LOCAL: QUADRAS DO CLUBE GUAIRACAS - TIMBÓ



458	M	15:40	RIO DO SUL	X	INDAIAL	C
459	M	16:00	FRAIBURGO	X	SEARA	D
460	M	16:00	STO AMARO IMPERATRIZ	X	GASPAR	D
461	M	16:20	LUZERNA	X	XANXERÊ	E
462	M	16:20	PENHA	X	GAROPABA	E
463	M	16:40	LAGES	X	PASSO DE TORRES	F
464	M	16:40	FLORIANÓPOLIS	X	BRUSQUE	F
465	M	17:00	JARAGUÁ DO SUL	X	GUABIRUBA	A
466	M	17:00	SÃO JOSÉ DO CERRITO	X	JOINVILLE	A
467	M	17:20	CAÇADOR	X	POMERODE	B
468	M	17:20	PINHEIRO PRETO	X	ITAJAÍ	B
469	M	17:40	INDAIAL	X	CHAPECÓ	C
470	M	17:40	SOMBRIO	X	RIO DO SUL	C
471	M	18:00	GASPAR	X	FRAIBURGO	D
472	M	18:00	SEARA	X	STO AMARO IMPERATRIZ	D
473	M	18:20	GAROPABA	X	LUZERNA	E
474	M	18:20	XANXERÊ	X	PENHA	E
475	M	18:40	BRUSQUE	X	LAGES	F
476	M	18:40	PASSO DE TORRES	X	FLORIANÓPOLIS	F

MODALIDADE: XADREZ

LOCAL: SOCIEDADE CULTURAL – TIMBÓ

3ª Rodada



PROGRAMAÇÃO PARA O DIA 25 DE NOVEMBRO DE 2008 - TERÇA-FEIRA

MODALIDADE: BASQUETEBOL

LOCAL: GE SÉRGIO LUIZ PETERS - INDAIAL



Jogo	Sexo	Hora	Município [A]	X	Município [B]	Chave
477	F	10:00		X		2ª FASE
478	F	14:00		X		2ª FASE
479	M	15:30	VIDEIRA	X	CHAPECÓ	B
480	M	17:00	BLUMENAU	X	SIDERÓPOLIS	B
481	M	18:30	CONCÓRDIA	X	RIO DO SUL	A
482	M	20:00	JOINVILLE	X	INDAIAL	A

MODALIDADE: BOCHA RAFA

LOCAL: CANCHAS DA ASSOCIAÇÃO DOS SERVIDORES - POMERODE



Jogo	Sexo	Hora	Município [A]	X	Município [B]	CAT	CHAVE
483	F	09:00	TROMBUDO CENTRAL	X	SÃO JOSÉ	T	A
484	F	09:00	SÃO MIGUEL DO OESTE	X	GASPAR	T	B
485	F	10:00	SÃO CARLOS	X	BRUSQUE	I	A
486	F	10:00	INDAIAL	X	SÃO LUDGERO	I	B
487	F	11:00	CHAPECÓ	X	TROMBUDO CENTRAL	D	A
488	F	11:00	CAPINZAL	X	SÃO MIGUEL DO OESTE	D	B
489	F	14:00	SÃO CARLOS	X	CHAPECÓ	T	A
490	F	14:00	INDAIAL	X	CAPINZAL	T	B
491	F	15:00	SÃO JOSÉ	X	CHAPECÓ	I	A
492	F	15:00	GASPAR	X	CAPINZAL	I	B
493	F	16:00	BRUSQUE	X	SÃO JOSÉ	D	A
494	F	16:00	SÃO LUDGERO	X	GASPAR	D	B
495	F	17:00	CHAPECÓ	X	BRUSQUE	T	A
496	F	17:00	CAPINZAL	X	SÃO LUDGERO	T	B
497	F	18:00	TROMBUDO CENTRAL	X	SÃO CARLOS	I	A
498	F	18:00	SÃO MIGUEL DO OESTE	X	INDAIAL	I	B
499	F	19:00	SÃO JOSÉ	X	SÃO CARLOS	D	A
500	F	19:00	GASPAR	X	INDAIAL	D	B
501	F	20:00	BRUSQUE	X	INDAIAL	T	A
502	F	20:00	SÃO LUDGERO	X	SÃO MIGUEL DO OESTE	T	B

PROGRAMAÇÃO PARA O DIA 25 DE NOVEMBRO DE 2008 - TERÇA-FEIRA

MODALIDADE: BOCHA SUL AMERICANA

LOCAL: CANCHAS DO BAIRRO DAS NAÇÕES - TIMBÓ



<i>Jogo</i>	<i>Sexo</i>	<i>Hora</i>	<i>Município [A]</i>	<i>X</i>	<i>Município [B]</i>	<i>CAT</i>	<i>CHAVE</i>
503	F	08:00	PONTE SERRADA	X	TANGARÁ	T	A
504	F	08:00	XAXIM	X	SÃO BENTO DO SUL	T	B
505	F	09:00	SALTO VELOSO	X	VIDEIRA	I	A
506	F	09:00	CAÇADOR	X	ÁGUAS FRIAS	I	B
507	F	10:00	CAMPOS NOVOS	X	PONTE SERRADA	D	A
508	F	10:00	TIMBÓ	X	XAXIM	D	B
509	F	11:00	SALTO VELOSO	X	CAMPOS NOVOS	T	A
510	F	11:00	CAÇADOR	X	TIMBÓ	T	B
511	F	13:00	TANGARÁ	X	CAMPOS NOVOS	I	A
512	F	13:00	SÃO BENTO DO SUL	X	TIMBÓ	I	B
513	F	14:00	VIDEIRA	X	TANGARÁ	D	A
514	F	14:00	ÁGUAS FRIAS	X	SÃO BENTO DO SUL	D	B
515	F	15:00	CAMPOS NOVOS	X	VIDEIRA	T	A
516	F	15:00	TIMBÓ	X	ÁGUAS FRIAS	T	B
517	F	16:00	PONTE SERRADA	X	SALTO VELOSO	I	A
518	F	16:00	XAXIM	X	CAÇADOR	I	B
519	F	17:00	TANGARÁ	X	SALTO VELOSO	D	A
520	F	17:00	SÃO BENTO DO SUL	X	CAÇADOR	D	B
521	F	18:00	VIDEIRA	X	PONTE SERRADA	T	A
522	F	18:00	ÁGUAS FRIAS	X	XAXIM	T	B

PROGRAMAÇÃO PARA O DIA 25 DE NOVEMBRO DE 2008 - TERÇA-FEIRA

MODALIDADE: BOLÃO 16

LOCAL: PISTAS DO CLUBE GUAIRACÁS - TIMBÓ



Jogo	Sexo	Hora	Município [A]		X		Município [B]	Chave
523	F	09:00	VENC JOGO 354		X		JARAGUÁ DO SUL	A
524	F	10:15	VENC JOGO 355		X		BLUMENAU	C
525	F	11:30	VENC JOGO 356		X		TIMBÓ	B
526	F	14:00			X			2ª FASE
527	F	15:15			X			2ª FASE
528	F	16:30			X			2ª FASE
529	F	17:45			X			2ª FASE
530	F	19:00			X			2ª FASE
531	F	20:15			X			2ª FASE

MODALIDADE: BOLÃO 23

LOCAL: PISTAS SOCIEDADE ESPORTIVA CULTURAL 25 DE JULHO - POMERODE



Jogo	Sexo	Hora	Município [A]		X		Município [B]	Chave
532	F	08:00	JARAGUÁ DO SUL		X		CAPINZAL	B
533	F	09:15	CONCÓRDIA		X		VIDEIRA	B
534	F	10:30	BLUMENAU		X		SAUDADES	A
535	F	11:45	CHAPECÓ				POMERODE	A
536	F	13:00	VIDEIRA		X		JARAGUÁ DO SUL	B
537	F	14:15	RIO DO SUL		X		CONCÓRDIA	B
538	F	15:30	LAGES		X		BLUMENAU	A
539	F	16:45	SAUDADES		X		CHAPECÓ	A
540	F	18:00	RIO DO SUL		X		CAPINZAL	B
541	F	19:15	LAGES		X		POMERODE	A

PROGRAMAÇÃO PARA O DIA 25 DE NOVEMBRO DE 2008 - TERÇA-FEIRA

MODALIDADE: FUTEBOL

LOCAL: ESTÁDIO DA A.D. FLORESTA - POMERODE



<i>Jogo</i>	<i>Sexo</i>	<i>Hora</i>	<i>Município [A]</i>		<i>X</i>		<i>Município [B]</i>	<i>Chave</i>
542	M	14:00	BALNEÁRIO CAMBORIÚ		X		LAGES	B
543	M	15:15	CRICIÚMA		X		SAUDADES	B

MODALIDADE: FUTEBOL

LOCAL: ESTÁDIO DO E.C. VERA CRUZ - POMERODE



<i>Jogo</i>	<i>Sexo</i>	<i>Hora</i>	<i>Município [A]</i>		<i>X</i>		<i>Município [B]</i>	<i>Chave</i>
544	M	16:00	PALMITOS		X		BLUMENAU	A
545	M	17:15	CHAPECÓ		X		FLORIANÓPOLIS	A

MODALIDADE: FUTSAL

LOCAL: GE A.D. FLORESTA – POMERODE



<i>Jogo</i>	<i>Sexo</i>	<i>Hora</i>	<i>Município [A]</i>		<i>X</i>		<i>Município [B]</i>	<i>Chave</i>
546	F	16:30	BLUMENAU		X		SÃO LOURENÇO DO OESTE	A
547	F	17:45	CAÇADOR		X		BIGUAÇU	B
548	F	19:00	CRICIÚMA		X		VIDEIRA	A
549	F	20:30	CHAPECÓ		X		INDAIAL	B

MODALIDADE: FUTSAL

LOCAL: GE RALF KNAESEL - POMERODE



<i>Jogo</i>	<i>Sexo</i>	<i>Hora</i>	<i>Município [A]</i>		<i>X</i>		<i>Município [B]</i>	<i>Chave</i>
550	M	16:30	SÃO MIGUEL DO OESTE		X		VIDEIRA	B
551	M	17:45	JOAÇABA		X		FLORIANÓPOLIS	A
552	M	19:00	JARAGUÁ DO SUL		X		SÃO BENTO DO SUL	A
553	M	20:30	JOINVILLE		X		TIMBÓ	B

PROGRAMAÇÃO PARA O DIA 25 DE NOVEMBRO DE 2008 - TERÇA-FEIRA

MODALIDADE: HANDEBOL

LOCAL: GE PAVILHÃO MUNICIPAL EVENTOS - INDAIAL



<i>Jogo</i>	<i>Sexo</i>	<i>Hora</i>	<i>Município [A]</i>	<i>X</i>	<i>Município [B]</i>	<i>Chave</i>
554	M	09:00	CHAPECÓ	X	RIO DO SUL	A
555	F	10:30	SÃO BENTO DO SUL	X	CONCÓRDIA	A
556	F	13:00	RIO DO SUL	X	CRICIÚMA	B
557	M	14:30	JOAÇABA	X	TUBARÃO	B
558	F	16:00	FORQUILHINHA	X	CAPINZAL	A
559	M	17:30	FLORIANÓPOLIS	X	ITAJAÍ	A
560	M	19:00	BLUMENAU	X	XANXERÊ	B
561	F	20:30	ITAJAÍ	X	BLUMENAU	B

MODALIDADE: TÊNIS

LOCAL: QUADRAS DA SR INDAIAL



<i>Jogo</i>	<i>Sexo</i>	<i>Hora</i>	<i>Município [A]</i>	<i>X</i>	<i>Município [B]</i>	<i>Chave</i>
562	M	08:00	VENC JOGO 390	X	VENC JOGO 391	ELIM
563	M	08:00	VENC JOGO 392	X	VENC JOGO 393	ELIM
564	M	11:00	PERD JOGO 395	X	VENC JOGO 562	ELIM
565	M	11:00	PERD JOGO 394	X	VENC JOGO 563	ELIM
566	M	15:00	VENC JOGO 394	X	VENC JOGO 395	ELIM

PROGRAMAÇÃO PARA O DIA 25 DE NOVEMBRO DE 2008 - TERÇA-FEIRA

MODALIDADE: TÊNIS DE MESA

LOCAL: GE ASSOCIAÇÃO FUNCIONÁRIOS ALBANY - INDAIAL



<i>Jogo</i>	<i>Sexo</i>	<i>Hora</i>	<i>Município [A]</i>	<i>X</i>	<i>Município [B]</i>	<i>Chave</i>
567	M	09:00		X		2ª FASE
568	M	09:00		X		2ª FASE
569	M	09:00		X		2ª FASE
570	M	09:00		X		2ª FASE
571	F	09:00		X		2ª FASE
572	F	09:00		X		2ª FASE
573	M	14:00		X		2ª FASE
574	M	14:00		X		2ª FASE
575	M	17:00		X		2ª FASE
576	M	17:00		X		2ª FASE
577	M	17:00		X		2ª FASE
578	M	17:00		X		2ª FASE
579	F	17:00		X		2ª FASE
580	F	17:00		X		2ª FASE

MODALIDADE: VOLEIBOL

LOCAL: GE ACAEN - POMERODE



<i>Jogo</i>	<i>Sexo</i>	<i>Hora</i>	<i>Município [A]</i>	<i>X</i>	<i>Município [B]</i>	<i>Chave</i>
581	F	14:00	GRAVATAL	X	BLUMENAU	A
582	F	16:00	CHAPECÓ	X	JOAÇABA	A
583	F	18:00	RIO DO SUL	X	CONCÓRDIA	B
584	F	20:00	POMERODE	X	BRUSQUE	B

MODALIDADE: VOLEIBOL

LOCAL: GE ASSOCIAÇÃO ATLÉTICA MULLER - TIMBÓ



<i>Jogo</i>	<i>Sexo</i>	<i>Hora</i>	<i>Município [A]</i>	<i>X</i>	<i>Município [B]</i>	<i>Chave</i>
585	M	14:00	CHAPECÓ	X	SÃO JOSÉ DO CERRITO	A
586	M	16:00	LAGES	X	CONCÓRDIA	B
587	M	18:00	JOINVILLE	X	MORRO DA FUMAÇA	A
588	M	20:00	BLUMENAU	X	BALNEÁRIO CAMBORIÚ	B

PROGRAMAÇÃO PARA O DIA 25 DE NOVEMBRO DE 2008 - TERÇA-FEIRA

MODALIDADE: VOLEI DUPLAS (PRAIA)

LOCAL: QUADRAS DO CLUBE GUAIRACAS - TIMBÓ



<i>Jogo</i>	<i>Sexo</i>	<i>Hora</i>	<i>Município [A]</i>	<i>X</i>	<i>Município [B]</i>	<i>Chave</i>
589	M	09:00		X		2ª FASE
590	F	09:00		X		2ª FASE
591	M	09:30		X		2ª FASE
592	F	09:30		X		2ª FASE
593	M	10:00		X		2ª FASE
594	F	10:00		X		2ª FASE
595	M	10:30		X		2ª FASE
596	F	10:30		X		2ª FASE
597	M	11:00		X		2ª FASE
598	F	11:00		X		2ª FASE
599	M	16:00		X		2ª FASE
600	F	16:00		X		2ª FASE
601	M	16:30		X		2ª FASE
602	F	16:30		X		2ª FASE
603	M	17:00		X		2ª FASE
604	F	17:00		X		2ª FASE
605	M	17:30		X		2ª FASE
606	F	17:30		X		2ª FASE
607	M	18:00		X		2ª FASE
608	F	18:00		X		2ª FASE
609	M	18:30		X		2ª FASE
610	M	18:30		X		2ª FASE

MODALIDADE: XADREZ

LOCAL: SOCIEDADE CULTURAL – TIMBÓ

4ª Rodada



Relação de atletas com cartões: Futsal – Masculino

Atleta	Município	Amarelo	Amarelo	Vermelho
ADRIANO GONZATTO	JOAÇABA	22/11		
ALVARO MILLEN DA SILVEIRA NETO	FLORIANÓPOLIS	22/11		
MARIO SERGIO RODOLFI JUNIOR	SÃO BENTO DO SUL	22/11		
EDGAR GARCIA BRAGA	SÃO MIGUEL DO OESTE	22/11		
SIDNEI SCHABARUM	SÃO MIGUEL DO OESTE	22/11		
JEFFERSON LUI ZENI	TUBARÃO	22/11		
DOUGLAS PESSATTO	VIDEIRA	22/11		
CRISTIANO RODRIGUES CARPES	TIMBÓ	22/11		
LUCIANO TAMANINI	TIMBÓ	22/11		

Relação de atletas com cartões: Futsal – Feminino

Atleta	Município	Amarelo	Amarelo	Vermelho
ISOLDE PETERS	TAIÓ	22/11		
MEURI LICHESKI	SÃO LOURENÇO DO OESTE	22/11		
POLLYANA DAL PRÁ	SÃO LOURENÇO DO OESTE	22/11		
FRANCIELE ANTUNES	VIDEIRA	22/11		
SUIANE VARELA DE JESUS	INDAIAL	22/11		
ARIANA VIEIRA	BIGUAÇU	22/11		
SUELI MACHADO DA SILVA	BIGUAÇU	22/11		
BRUNA DURTE	POMERODE	22/11		
LARISSA BOECHAT GOEDE	POMERODE	22/11		

Relação de atletas com cartões: Futebol

Atleta	Município	Amarelo	Amarelo	Vermelho
EDUARDO ALEXANDRE DE SOUZA	LAGES	22/11		
PABLO LUIZ KLAGENBERG DA SILVA	LAGES	22/11		
DIOGO MAYER	SAUDADES	22/11		
ROBERTO WALTER DA ROSA	SAUDADES	22/11		
JOSÉ LUIZ MARCELINO NETO	BALNEÁRIO CAMBORIÚ	22/11		
NILTON CESAR MARQUES JUNIOR	BALNEÁRIO CAMBORIÚ	22/11		
CLEITON ROBSON MOURA DE LIMA	POMERODE	22/11		
EDUARDO SPREDEMANN	POMERODE	22/11		
MAYCON VIANA DOS SANTOS	CHAPECÓ	22/11		
RODRIGO BERGENTHAL	RIO DO SUL	22/11		
DJONATAN SOUZA CAVALCANTE	FLORIANÓPOLIS	22/11		
FELIPE RIBEIRO MAURICIO	FLORIANÓPOLIS	22/11		
GERALDO GOULART CARDOSO	FLORIANÓPOLIS	22/11		
JANSLEI ANDRE RODRIGUES	FLORIANÓPOLIS	22/11		
ANDRE DESCHAMPS DOS SANTOS	BLUMENAU	22/11		
DIEGO PEDRY	BLUMENAU	22/11		
EVANDRO LUIZ DIAS	BLUMENAU	22/11		
JARDEL CAPISTRANO	BLUMENAU	22/11		
JONATAS THIAGO DAY	BLUMENAU	22/11		