

# 32<sup>º</sup> JOGUINHOS

*Abertos*

## DE SANTA CATARINA

**Rio do Sul**  
**19 a 27 de julho de 2019**

**BOLETIM 3 - PROGRAMAÇÃO**

**TRIBUNAL DE JUSTIÇA DESPORTIVA DE SANTA CATARINA**



COMISSÃO DISCIPLINAR  
ETAPA ESTADUAL DOS 32<sup>o</sup> JOGUINHOS ABERTOS DE SANTA CATARINA

**EDITAL DE CITAÇÃO/INTIMAÇÃO N° 02/19**

De ordem do Presidente da Comissão Disciplinar do Tribunal de Justiça Desportiva de Santa Catarina, **Dr. Aldo Abrahão Massih Junior**, com fundamento no Art. 50 e seguintes do CJD/SC, faço publicar o presente Edital em que são **CITADAS** e **INTIMADAS** as partes abaixo nominadas, para, querendo, defender-se pessoalmente ou por Advogado formalmente constituído, no processo contra elas movido nesta Justiça Desportiva, tornando público, através deste Edital, que, no dia **21 de julho de 2019, às 11h30**, serão julgados, tendo como local a sala de eventos do Hotel Tinho, na Rua Dom Bosco, 1436, Bairro Jardim América – Rio do Sul - SC, os seguintes processos:

PROCESSO 05-2019-CD-ESTADUAL-JOGUINHOS-FUTSAL-MASC-BLUMENAU-CONCÓRDIA

**Denunciado:** Gabriel Martins Meireles – Atleta de Futsal de Concórdia

**Enquadramento:** Arts. 189 e 202 do CJD/SC

**Denunciado:** Robson Boni – Técnico de Futsal de Blumenau

**Enquadramento:** Art. 199 do CJD/SC

**Maria Cristina Ferreira Santos**  
Secretária da Comissão Disciplinar

**Nota Oficial 01/2019**

A Coordenação Geral da Etapa Estadual dos 32<sup>os</sup> Jogos Abertos de Santa Catarina, de acordo com o que preza o Regulamento Geral dos Eventos de Rendimento comunica: **a alteração nos horários da modalidade de handebol feminino**, conforme segue:

**PROGRAMAÇÃO – 21/7/2019 - DOMINGO**

HANDEBOL			Ginásio de Esportes IFC Estrada Geral, 5000 – Serra Canoas				
Jogo	Naipes	Hora	Município [A]	X	Município [B]	Chave	
13	F	9:00	CRICIÚMA	X	JOINVILLE	B	
14	F	10:30	ITAJAÍ	X	BLUMENAU	B	
15	F	13:30	CAÇADOR	X	FRAIBURGO	C	
16	F	15:00	LUZERNA	X	CONCÓRDIA	A	
17	F	16:30	BALNEÁRIO CAMBORIÚ	X	SÃO JOSÉ	A	
18	F	18:00	CHAPECÓ	X	LAGUNA	C	

Rio do Sul, 20 de Julho de 2019.

**Valdeci da Silva**  
Coordenador Geral

## ATLETISMO

Local de Competição	<b>Pista do Estádio Municipal Alfredo João Kriek</b>			
Período de Competição	<b>24 a 26 de Julho</b>			
Local do Congresso Técnico	<b>Auditório da APAE</b>			
Data	<b>23 de Julho</b>	Horário	<b>14 horas</b>	

	MASCULINO		FEMININO
1	ASCURRA	1	BALNEÁRIO CAMBORIÚ
2	BALNEÁRIO CAMBORIÚ	2	BLUMENAU
3	BLUMENAU	3	BRAÇO DO NORTE
4	BRAÇO DO NORTE	4	BRUSQUE
5	BRUSQUE	5	CAÇADOR
6	CAÇADOR	6	CAMPOS NOVOS
7	CAMPOS NOVOS	7	CANOINHAS
8	CANOINHAS	8	CHAPECÓ
9	CHAPECÓ	9	CONCÓRDIA
10	CONCÓRDIA	10	CRICIÚMA
11	CRICIÚMA	11	CURITIBANOS
12	CURITIBANOS	12	ITAJAÍ
13	FLORIANÓPOLIS	13	ITAPIRANGA
14	FRAIBURGO	14	JARAGUÁ DO SUL
15	ITAJAÍ	15	JOINVILLE
16	ITAPIRANGA	16	NOVA VENEZA
17	JARAGUÁ DO SUL	17	POMERODE
18	JOINVILLE	18	RIO DO SUL
19	NOVA VENEZA	19	SÃO BENTO DO SUL
20	POMERODE	20	SÃO JOSÉ
21	RIO DO SUL	21	TIMBÓ
22	SÃO BENTO DO SUL	22	TUBARÃO
23	SÃO JOSÉ		
24	SÃO MIGUEL DO OESTE		
25	TIMBÓ		
26	TUBARÃO		

## PROGRAMA HORÁRIO

### 1ª ETAPA

Hora	Prova	Naípe	Etapa	ATL/ SÉR/ CLASS
08:30	100 metros rasos	Decatlo	D1	
08:35	Lançamento do martelo – 4 Kg	Feminino	Final	
08:40	Salto em altura	Feminino	Final	
08:50	100 metros rasos	Masculino	Semifinal p/ tempo	
09:20	Salto em distância	Decatlo	D2	
09:35	100 metros rasos	Feminino	Semifinal p/ tempo	
10:00	Lançamento do martelo – 6 Kg	Masculino	Final	
10:20	5.000 metros rasos	Feminino	Final	
10:50	400 metros rasos	Feminino	Semifinal p/ tempo	
11:30	400 metros rasos	Masculino	Semifinal p/ tempo	

### 2ª ETAPA

Hora	Prova	Naípe	Etapa	ATL/ SÉR/ CLASS
14:00	100 metros rasos	Masculino	Final	
14:05	Arremesso do peso – 6 Kg	Decatlo	D3	
14:10	Salto em distância	Masculino	Final	
14:15	100 metros rasos	Feminino	Final	
14:30	3.000 metros Marcha Atlética	Feminino	Final	
15:00	400 metros rasos	Feminino	Final	
15:10	Salto em altura	Decatlo	D4	
15:15	400 metros rasos	Masculino	Final	
15:30	5.000 metros rasos	Masculino	Final por tempo	
15:40	Arremesso do peso – 4 Kg	Feminino	Final	
16:45	400 metros rasos	Decatlo	D5	

3ª ETAPA

Hora	Prova	Naípe	Etapa	ATL/ SÉR/ CLASS
08:30	110 metros com barreiras – 0,99m	Decatlo	D6	
08:50	110 metros com barreiras – 0,99m	Masculino	Semifinal p/ tempo	
09:00	Salto com vara	Feminino	Final	
09:05	100 metros com barreiras – 0,84m	Heptatlo	H1	
09:10	Lançamento do disco – 1,750 Kg	Decatlo	D7	
09:20	100 metros com barreiras – 0,84m	Feminino	Semifinal p/ tempo	
09:25	Salto em altura	Heptatlo	H2	
09:50	800 metros rasos	Masculino	Final p/ tempo	
10:00	Salto em distância	Feminino	Final	
10:20	800 metros rasos	Feminino	Final p/ tempo	
11:00	Revezamento 4x100 metros rasos	Masculino	Semifinal p/ tempo	
10:15	Lançamento do disco – 1 Kg	Feminino	Final	
11:35	Revezamento 4x100 metros rasos	Feminino	Semifinal p/ tempo	

4ª ETAPA

Hora	Prova	Naípe	Etapa	ATL/ SÉR/ CLASS
14:00	Salto com vara	Decatlo	D8	
14:05	Lançamento do disco – 1,750 Kg	Masculino	Final	
14:15	110 metros com barreiras – 0,99m	Masculino	Final	
14:20	Arremesso do peso – 4 Kg	Heptatlo	H3	
14:30	100 metros com barreiras – 0,84m	Feminino	Final	
14:50	3.000 metros c/ obstáculos – 0,914m	Masculino	Final	
15:15	3.000 metros c/ obstáculos – 0,762m	Feminino	Final	
15:30	Salto triplo	Masculino	Final	
15:40	200 metros rasos	Feminino	H4	
16:00	Revezamento 4x100 metros rasos	Masculino	Final	
16:05	Lançamento do dardo – 800g	Decatlo	D9	
16:20	Revezamento 4x100 metros rasos	Feminino	Final	
17:15	1.500 metros rasos	Decatlo	D10	

5ª ETAPA

Hora	Prova	Naípe	Etapa	ATL/ SÉR/ CLASS
08:15	Salto em distância	Feminino	H5	
08:30	400 metros com barreiras – 0,914m	Masculino	Semifinal p/ tempo	
08:55	400 metros com barreiras – 0,762m	Feminino	Semifinal p/ tempo	
09:15	200 metros rasos	Masculino	Semifinal p/ tempo	
09:20	Lançamento do dardo	Feminino	H6	
09:30	Salto com vara	Masculino	Final	
10:00	200 metros rasos	Feminino	Semifinal p/ tempo	
10:35	Lançamento do dardo – 600g	Feminino	Final	
10:40	5.000 metros Marcha Atlética	Masculino	Final	
11:10	3.000 metros rasos	Feminino	Final	
11:35	800 metros rasos	Heptatlo	H7	
11:50	400 metros com barreiras - 0,914m	Masculino	Final	
12:00	400 metros com barreiras – 0,762m	Feminino	Final	

6ª ETAPA

Hora	Prova	Naípe	Etapa	ATL/ SÉR/ CLASS
14:00	200 metros rasos	Masculino	Final	
14:10	Salto em altura	Masculino	Final	
14:15	200 metros rasos	Feminino	Final	
14:20	Arremesso do peso – 6 Kg	Masculino	Final	
14:30	Salto triplo	Feminino	Final	
14:35	1.500 metros rasos	Masculino	Final p/ tempo	
14:45	Lançamento de dardo – 800 gr	Masculino	Final	
15:05	1.500 metros rasos	Feminino	Final p/ tempo	
15:25	10.000 metros rasos	Masculino	Final	
16:30	Revezamento 4x400 metros rasos	Masculino	Final p/ tempo	
17:00	Revezamento 4x400 metros rasos	Feminino	Final p/ tempo	
<b>17:25</b>	<b>RESULTADO FINAL</b>			

**A ENTRADA DOS ATLETAS SERÁ DA SEGUINTE FORMA:**

Corridas rasas e marcha atlética	10 (dez) minutos antes
Corridas com barreiras	15 (quinze) minutos antes
Salto com vara	1 (uma) hora antes
Demais provas de campo	35 (trinta e cinco) minutos antes

## BASQUETEBOL MASCULINO



### PROGRAMAÇÃO - 21/7/2019 – DOMINGO

BASQUETEBOL			Ginásio de Esportes Municipal Artenir Werner Rua: Princesa Isabel, 670 – Canoas					
Jogo	Naipes	Hora	Município [A]	X	Município [B]	Chave		
15	M	8:30	ITAJAÍ	X	JARAGUÁ DO SUL	C		
16	M	10:00	JOINVILLE	X	SÃO JOSÉ	C		
17	M	11:30	CAÇADOR	X	IÇARA	D		
18	M	14:00	CONCÓRDIA	X	CAMPOS NOVOS	D		
19	M	15:30	CHAPECÓ	X	BALNEÁRIO CAMBORIÚ	B		
20	M	17:00	FLORIANÓPOLIS	X	CRICIÚMA	B		
21	M	18:30	RIO DO SUL	X	JOAÇABA	A		

### FORMAÇÃO DA CHAVE PARA 2ª FASE

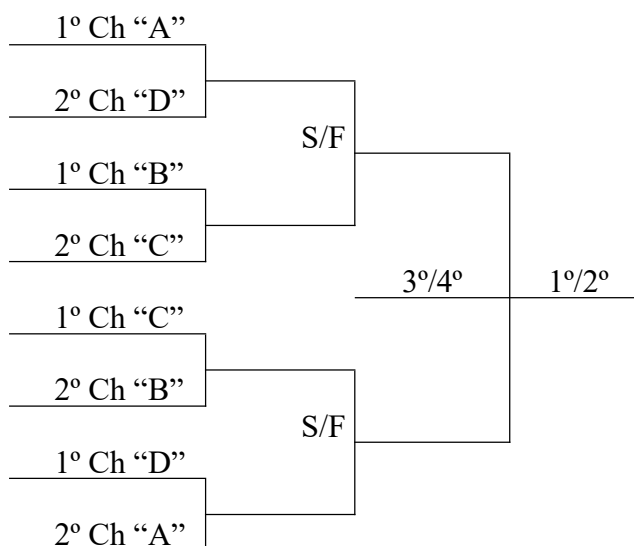





**PROGRAMAÇÃO - 22/7/2019 – SEGUNDA FEIRA**

BASQUETEBOL			Ginásio de Esportes Municipal Artenir Werner Rua: Princesa Isabel, 670 – Canoas				
Jogo	Naipes	Hora	Município [A]		X	Município [B]	Chave
22	M	14:30			X		ELIM
23	M	16:00			X		ELIM
24	M	17:30			X		ELIM
25	M	19:00			X		ELIM

**PROGRAMAÇÃO - 23/7/2019 – TERÇA FEIRA**

BASQUETEBOL			Ginásio de Esportes Municipal Artenir Werner Rua: Princesa Isabel, 670 – Canoas				
Jogo	Naipes	Hora	Município [A]		X	Município [B]	Chave
26	M	16:30			X		S/F
27	M	18:00			X		S/F

**PROGRAMAÇÃO - 24/7/2019 – QUARTA FEIRA**

BASQUETEBOL			Ginásio de Esportes Municipal Artenir Werner Rua: Princesa Isabel, 670 – Canoas				
Jogo	Naipes	Hora	Município [A]		X	Município [B]	Chave
28	M	16:30			X		3º/4º
29	M	18:00			X		1º/2º

## BASQUETEBOL FEMININO



Chave "A"		Chave "B"	
1	JOINVILLE	4	ITAJAÍ
2	SÃO JOSÉ	5	SÃO MIGUEL DO OESTE
3	BLUMENAU	6	CHAPECÓ

Chave "C"	
7	JARAGUÁ DO SUL
8	CRICIÚMA
9	FLORIANÓPOLIS
10	RIO DO SUL

## PROGRAMAÇÃO - 22/7/2019 – SEGUNDA FEIRA

BASQUETEBOL			Ginásio de Esportes Municipal Artenir Werner Rua: Princesa Isabel, 670 – Canoas				
Jogo	Naípe	Hora	Município [A]	X	Município [B]	Chave	
1	F	8:30	SÃO JOSÉ	X	BLUMENAU	A	
2	F	10:00	SÃO MIGUEL DO OESTE	X	CHAPECÓ	B	
3	F	11:30	CRICIÚMA	X	FLORIANÓPOLIS	C	
4	F	13:00	JARAGUÁ DO SUL	X	RIO DO SUL	C	

## PROGRAMAÇÃO – 23/7/2019 – TERÇA FEIRA

<b>BASQUETEBOL</b>			<b>Ginásio de Esportes Municipal Artenir Werner Rua: Princesa Isabel, 670 – Canoas</b>				
Jogo	Naipes	Hora	Município [A]	X	Município [B]	Chave	
5	F	8:30	CHAPECÓ	X	ITAJAÍ	B	
6	F	10:00	BLUMENAU	X	JOINVILLE	A	
7	F	11:30	FLORIANÓPOLIS	X	JARAGUÁ DO SUL	C	
8	F	13:00	CRICIÚMA	X	RIO DO SUL	C	

### PROGRAMAÇÃO – 24/7/2019 – QUARTA FEIRA

<b>BASQUETEBOL</b>			<b>Ginásio de Esportes Municipal Artenir Werner Rua: Princesa Isabel, 670 – Canoas</b>				
Jogo	Naipes	Hora	Município [A]	X	Município [B]	Chave	
9	F	9:00	JOINVILLE	X	SÃO JOSÉ	A	
10	F	10:30	ITAJAÍ	X	SÃO MIGUEL DO OESTE	B	
11	F	13:00	JARAGUÁ DO SUL	X	CRICIÚMA	C	
12	F	14:30	RIO DO SUL	X	FLORIANÓPOLIS	C	

### FORMAÇÃO DA CHAVE PARA 2ª FASE

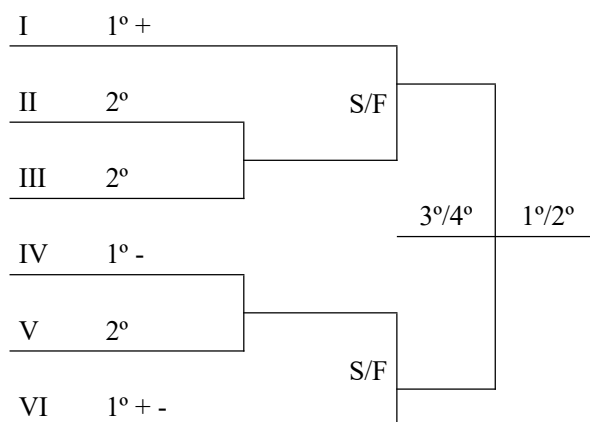

### PROGRAMAÇÃO - 25/7/2019 – QUINTA FEIRA

<b>BASQUETEB OL</b>			<b>Ginásio de Esportes Municipal Artenir Werner Rua: Princesa Isabel, 670 – Canoas</b>				
Jogo	Naipe	Hora	Município [A]		X	Município [B]	Chave
13	F				X		ELIM
14	F				X		ELIM

### PROGRAMAÇÃO - 26/7/2019 – SEXTA FEIRA

<b>BASQUETEB OL</b>			<b>Ginásio de Esportes Municipal Artenir Werner Rua: Princesa Isabel, 670 – Canoas</b>				
Jogo	Naipe	Hora	Município [A]		X	Município [B]	Chave
15	F				X		S/F
16	F				X		S/F

### PROGRAMAÇÃO - 27/7/2019 - SÁBADO

<b>BASQUETEB OL</b>			<b>Ginásio de Esportes Municipal Artenir Werner Rua: Princesa Isabel, 670 – Canoas</b>				
Jogo	Naipe	Hora	Município [A]		X	Município [B]	Chave
17	F				X		3º/4º
18	F				X		1º/2º

## CICLISMO

Período de Competição	<b>23 a 26 de Julho</b>			
Local do Congresso Técnico	<b>Auditório da APAE</b>			
Data	<b>22 de Julho</b>	<b>Horário</b>	<b>16 horas</b>	

## CRONOGRAMA DE PROVAS

Provas	Data	Horário	Local
Contra Relógio Individual (CRI)	23/7	10 horas	Rod. Lauro Pamplona – Rio do Sul/Pres. Getúlio
Cross Country (XCO)	24/7		Sítio Valdir Peters
Bicicross (BMX)	25/7		Pista Municipal Juliano Hoepers
Estrada (EST)	26/7		Rod. Lauro Pamplona – Rio do Sul/Pres. Getúlio

## MASCULINO

<b>1</b>	BALNEÁRIO CAMBORIÚ
<b>2</b>	BLUMENAU
<b>3</b>	BRUSQUE
<b>4</b>	CHAPECÓ
<b>5</b>	CONCÓRDIA
<b>6</b>	ERVAL VELHO
<b>7</b>	FLORIANÓPOLIS
<b>8</b>	INDAIAL
<b>9</b>	ITAJAÍ

10	JAGUARUNA
11	JARAGUÁ DO SUL
12	JOAÇABA
13	JOINVILLE
14	LAGES
15	RIO DO SUL
16	SÃO BENTO DO SUL
17	SÃO JOSÉ
18	TIMBÓ

## FUTEBOL FEMININO



## PROGRAMAÇÃO – 21/7/2019 – DOMINGO

FUTEBOL			Estádio Municipal Alfredo João Kriek Rua: Princesa Isabel, 550 - Canoas				
Jogo	Naipes	Hora	Município [A]	X	Município [B]	Chave	
9	F	9:00	LEBON RÉGIS	X	FLORIANÓPOLIS	C	
10	F	10:15	CHAPECÓ	X	ITAPIRANGA	C	
11	F	14:00	JOINVILLE	X	SÃO CARLOS	A	
12	F	15:15	CRICIÚMA	X	CONCÓRDIA	B	

## FORMAÇÃO DA CHAVE PARA 2ª FASE

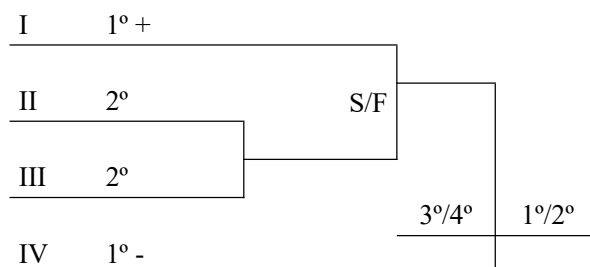

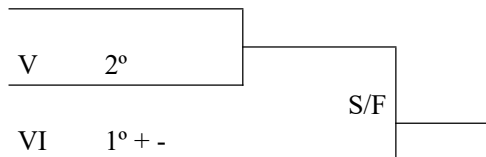



## PROGRAMAÇÃO – 22/7/2019 – SEGUNDA FEIRA

FUTEBOL			Estádio				
Jogo	Naipes	Hora	Município [A]		X	Município [B]	Chave
13	F				X		ELIM
14	F				X		ELIM
15	F				X		ELIM
16	F				X		ELIM

## PROGRAMAÇÃO – 23/7/2019 – TERÇA FEIRA

FUTEBOL			Estádio				
Jogo	Naipes	Hora	Município [A]		X	Município [B]	Chave
17	F				X		S/F
18	F				X		S/F

## PROGRAMAÇÃO – 24/7/2019 – QUARTA FEIRA

FUTEBOL			Estádio				
Jogo	Naipes	Hora	Município [A]		X	Município [B]	Chave
19	F				X		3 <sup>o</sup> /4 <sup>o</sup>
20	F				X		1 <sup>o</sup> /2 <sup>o</sup>

## FUTEBOL MASCULINO



Chave "A"		Chave "B"	
1	CONCÓRDIA	5	JARAGUÁ DO SUL
2	CRICIÚMA	6	BRUSQUE
3	CAMBORIÚ	7	POUSO REDONDO
4	RIO DO SUL	8	IBIRAMA

Chave "C"		Chave "D"	
9	SÃO JOSÉ	13	JOINVILLE
10	HERVAL D'OESTE	14	SÃO JOÃO DO OESTE
11	SEARA	15	TUBARÃO
12	FLORIANÓPOLIS	16	SÃO MIGUEL DO OESTE

## PROGRAMAÇÃO – 22/7/2019 – SEGUNDA FEIRA

FUTEBOL			Estádio Municipal Alfredo João Kriek Rua: Princesa Isabel, 550 – Canoas				
Jogo	Naipes	Hora	Município [A]	X	Município [B]	Chave	
1	M	9:00	JARAGUÁ DO SUL	X	IBIRAMA	B	
2	M	10:15	BRUSQUE	X	POUSO REDONDO	B	
3	M	14:00	CRICIÚMA	X	CAMBORIÚ	A	



4	M	15:15	CONCÓRDIA	X	RIO DO SUL	A
---	---	-------	-----------	---	------------	---

<b>FUTEBOL</b>			Campo do Aurora Esporte Clube SC 350, 340 – Aurora			
Jogo	Naipes	Hora	Município [A]	X	Município [B]	Chave
5	M	9:00	JOINVILLE	X	SÃO MIGUEL DO OESTE	D
6	M	10:15	SÃO JOÃO DO OESTE	X	TUBARÃO	D
7	M	14:00	SÃO JOSÉ	X	FLORIANÓPOLIS	C
8	M	15:15	HERVAL D'OESTE	X	SEARA	C

## PROGRAMAÇÃO – 23/7/2019 – TERÇA FEIRA

<b>FUTEBOL</b>			Campo da Associação Desportiva Tamandaré Esporte Clube Avenida Colombo Machado Sales, 1440, Laurentino			
Jogo	Naipes	Hora	Município [A]	X	Município [B]	Chave
9	M	9:00	BRUSQUE	X	IBIRAMA	B
10	M	10:15	SEARA	X	SÃO JOSÉ	C
11	M	14:00	CAMBORIÚ	X	CONCÓRDIA	A
12	M	15:15	CRICIÚMA	X	RIO DO SUL	A

<b>FUTEBOL</b>			Campo do Aurora Esporte Clube SC 350, 340 – Aurora			
Jogo	Naipes	Hora	Município [A]	X	Município [B]	Chave
13	M	9:00	HERVAL D'OESTE	X	FLORIANÓPOLIS	C
14	M	10:15	POUSO REDONDO	X	JARAGUÁ DO SUL	B
15	M	14:00	SÃO JOÃO DO OESTE	X	SÃO MIGUEL DO OESTE	D
16	M	15:15	TUBARÃO	X	JOINVILLE	D

## PROGRAMAÇÃO – 24/7/2019 – QUARTA FEIRA

<b>FUTEBOL</b>			<b>Campo da Associação Desportiva Tamandaré Esporte Clube Avenida Colombo Machado Sales, 1440, Laurentino</b>				
Jogo	Naipes	Hora	Município [A]	X	Município [B]	Chave	
17	M	9:00	IBIRAMA	X	POUSO REDONDO	B	
18	M	10:15	SÃO JOSÉ	X	HERVAL D'OESTE	C	
19	M	14:00	CONCÓRDIA	X	CRICIÚMA	A	
20	M	15:15	RIO DO SUL	X	CAMBORIÚ	A	

<b>FUTEBOL</b>			<b>Campo do Aurora Esporte Clube SC 350, 340 – Aurora</b>				
Jogo	Naipes	Hora	Município [A]	X	Município [B]	Chave	
21	M	9:00	JARAGUÁ DO SUL	X	BRUSQUE	B	
22	M	10:15	FLORIANÓPOLIS	X	SEARA	C	
23	M	14:00	SÃO MIGUEL DO OESTE	X	TUBARÃO	D	
24	M	15:15	JOINVILLE	X	SÃO JOÃO DO OESTE	D	

## FORMAÇÃO DA CHAVE PARA 2ª FASE

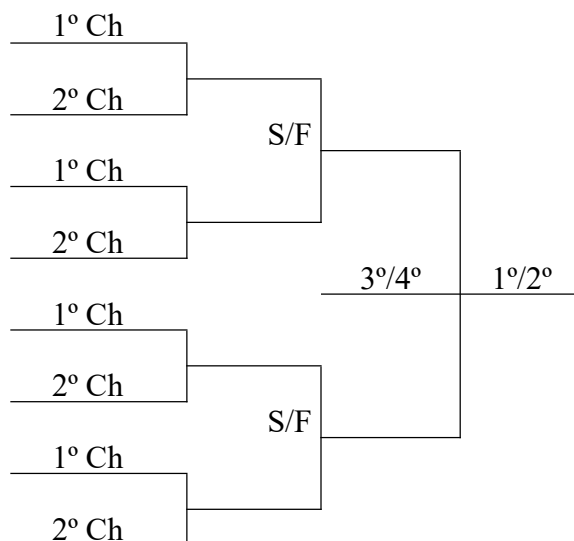

## PROGRAMAÇÃO – 25/7/2019 – QUINTA FEIRA

<b>FUTEBOL</b>			<b>Estádio</b>				
Jogo	Naipes	Hora	Município [A]	X	Município [B]	Chave	

25	M				X			ELIM
26	M				X			ELIM
27	M				X			ELIM
28	M				X			ELIM

### PROGRAMAÇÃO – 26/7/2019 – SEXTA FEIRA

FUTEBOL			Estádio				
Jogo	Naipes	Hora	Município [A]		X	Município [B]	Chave
29	M				X		S/F
30	M				X		S/F

### PROGRAMAÇÃO – 27/7/2019 - SÁBADO

FUTEBOL			Estádio				
Jogo	Naipes	Hora	Município [A]		X	Município [B]	Chave
31	M				X		3º/4º
32	M				X		1º/2º

### FUTSAL MASCULINO



### PROGRAMAÇÃO – 21/7/2018 – DOMINGO

FUTSAL			Ginásio de Esportes do SESI Rua: Prof. Wenceslau Borini, 2000 - Canta Galo				
Jogo	Naipes	Hora	Município [A]		X	Município [B]	Chave
17	M	9:00	BLUMENAU		X	CHAPECÓ	D
18	M	10:15	TUBARÃO		X	CONCÓRDIA	D
19	M	11:30	JOINVILLE		X	LONTRAS	C
20	M	13:30	PORTO UNIÃO		X	CRICIÚMA	C
21	M	14:45	LUZERNA		X	SÃO MIGUEL DO OESTE	B
22	M	16:00	ITAJAÍ		X	RANCHO QUEIMADO	B
23	M	17:15	CURITIBANOS		X	IMBUIA	A
24	M	18:30	RIO DO SUL		X	JARAGUÁ DO SUL	A

## FORMAÇÃO DA CHAVE PARA 2ª FASE

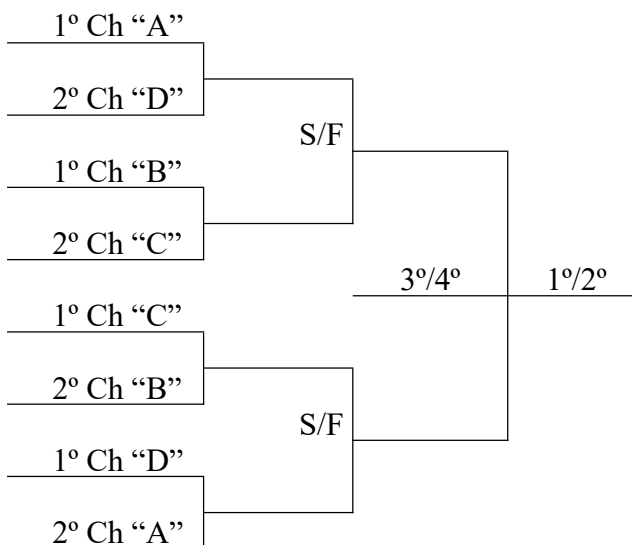

## PROGRAMAÇÃO – 22/7/2019 – SEGUNDA FEIRA

FUTSAL			Ginásio de Esportes do SESI Rua: Prof. Wenceslau Borini, 2000 - Canta Galo				
Jogo	Naipes	Hora	Município [A]	X	Município [B]	Chave	
25	M			X		ELIM	
26	M			X		ELIM	
27	M			X		ELIM	
28	M			X		ELIM	

## PROGRAMAÇÃO - 23/7/2018 – TERÇA FEIRA

FUTSAL			Ginásio de Esportes do SESI Rua: Prof. Wenceslau Borini, 2000 - Canta Galo				
Jogo	Naipes	Hora	Município [A]	X	Município [B]	Chave	
29	M			X		S/F	
30	M			X		S/F	

## PROGRAMAÇÃO - 24/7/2018 – QUARTA FEIRA

<b>FUTSAL</b>			<b>Ginásio de Esportes do SESI Rua: Prof. Wenceslau Borini, 2000 - Canta Galo</b>				
Jogo	Naipes	Hora	Município [A]		X	Município [B]	Chave
31	M				X		3 <sup>o</sup> /4 <sup>o</sup>
32	M				X		1 <sup>o</sup> /2 <sup>o</sup>

<b>FUTSAL FEMININO</b>	
------------------------	---

<b>Chave "A"</b>		<b>Chave "B"</b>	
<b>1</b>	BRUSQUE	<b>5</b>	CRICIÚMA
<b>2</b>	CONCÓRDIA	<b>6</b>	JOINVILLE
<b>3</b>	BLUMENAU	<b>7</b>	GUARACIABA
<b>4</b>	LAGES	<b>8</b>	RIO DO SUL

<b>Chave "C"</b>		<b>Chave "D"</b>	
<b>9</b>	BALNEÁRIO CAMBORIÚ	<b>13</b>	CHAPECÓ
<b>10</b>	CAÇADOR	<b>14</b>	LEBON RÉGIS
<b>11</b>	NOVA ERECHIM	<b>15</b>	BRAÇO DO NORTE
<b>12</b>	ITAJAÍ	<b>16</b>	TUBARÃO

<b>PROGRAMAÇÃO – 22/7/2019 – SEGUNDA FEIRA</b>
--

<b>FUTSAL</b>			<b>Ginásio de Esportes SESC Estrada da Madeira, 500 - Budag</b>				
Jogo	Naipes	Hora	Município [A]	X	Município [B]	Chave	
1	F	10:00	BALNEÁRIO CAMBORIÚ	X	ITAJAÍ	C	
2	F	11:15	CAÇADOR	X	NOVA ERECHIM	C	
3	F	14:00	CHAPECÓ	X	TUBARÃO	D	
4	F	15:15	LEBON RÉGIS	X	BRAÇO DO NORTE	D	

<b>FUTSAL</b>			<b>Ginásio de Esportes do Colégio Dom Bosco Rua: São João, 180 – Centro</b>				
Jogo	Naipes	Hora	Município [A]	X	Município [B]	Chave	
5	F	10:00	BRUSQUE	X	LAGES	A	
6	F	11:15	CONCÓRDIA	X	BLUMENAU	A	
7	F	14:00	JOINVILLE	X	GUARACIABA	B	
8	F	15:15	CRICIÚMA	X	RIO DO SUL	B	

## PROGRAMAÇÃO – 23/7/2019 – TERÇA FEIRA

<b>FUTSAL</b>			<b>Ginásio de Esportes SESC Estrada da Madeira, 500 - Budag</b>				
Jogo	Naipes	Hora	Município [A]	X	Município [B]	Chave	
9	F	10:00	BLUMENAU	X	BRUSQUE	A	
10	F	11:15	CONCÓRDIA	X	LAGES	A	
11	F	14:00	BRAÇO DO NORTE	X	CHAPECÓ	D	
12	F	15:15	LEBON RÉGIS	X	TUBARÃO	D	

<b>FUTSAL</b>			<b>Ginásio de Esportes do Colégio Dom Bosco Rua: São João, 180 – Centro</b>				
Jogo	Naipes	Hora	Município [A]	X	Município [B]	Chave	
13	F	10:00	NOVA ERECHIM	X	BALNEÁRIO CAMBORIÚ	C	
14	F	11:15	CAÇADOR	X	ITAJAÍ	C	
15	F	14:00	GUARACIABA	X	CRICIÚMA	B	

16	F	15:15	JOINVILLE	X	RIO DO SUL	B
----	---	-------	-----------	---	------------	---

## PROGRAMAÇÃO – 24/7/2019 – QUARTA FEIRA

FUTSAL			Ginásio de Esportes SESC Estrada da Madeira, 500 - Budag				
Jogo	Naipes	Hora	Município [A]	X	Município [B]	Chave	
17	F	10:00	TUBARÃO	X	BRAÇO DO NORTE	D	
18	F	11:15	CHAPECÓ	X	LEBON RÉGIS	D	
19	F	14:00	BRUSQUE	X	CONCÓDIA	A	
20	F	15:15	LAGES	X	BLUMENAU	A	

FUTSAL			Ginásio de Esportes do Colégio Dom Bosco Rua: São João, 180 – Centro				
Jogo	Naipes	Hora	Município [A]	X	Município [B]	Chave	
21	F	10:00	ITAJAÍ	X	NOVA ERECHIM	C	
22	F	11:15	BALNEÁRIO CAMBORIÚ	X	CAÇADOR	C	
23	F	14:00	CRICIÚMA	X	JOINVILLE	B	
24	F	15:15	RIO DO SUL	X	GUARACIABA	B	

## FORMAÇÃO DA CHAVE PARA 2ª FASE

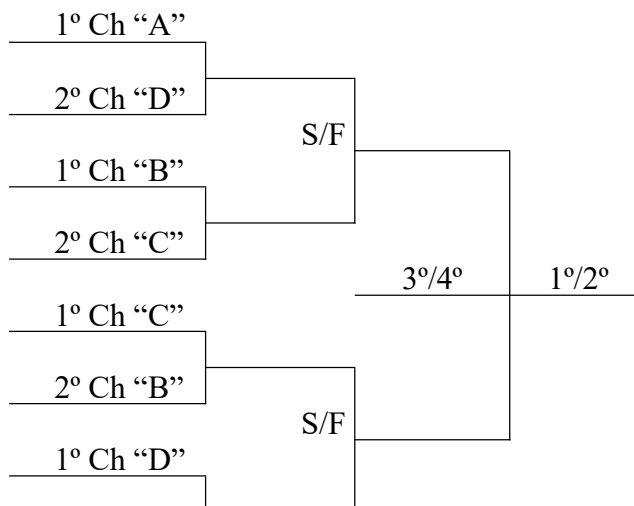

2<sup>o</sup> Ch "A"

**PROGRAMAÇÃO – 25/7/2019 – QUINTA FEIRA**

FUTSAL							
Jogo	Naipes	Hora	Município [A]		X	Município [B]	Chave
25	F				X		ELIM
26	F				X		ELIM
27	F				X		ELIM
28	F				X		ELIM

**PROGRAMAÇÃO – 26/7/2019 – SEXTA FEIRA**

FUTSAL							
Jogo	Naipes	Hora	Município [A]		X	Município [B]	Chave
29	F				X		S/F
30	F				X		S/F

**PROGRAMAÇÃO – 27/7/2019 – SÁBADO**

FUTSAL							
Jogo	Naipes	Hora	Município [A]		X	Município [B]	Chave
31	F				X		3 <sup>o</sup> /4 <sup>o</sup>
32	F				X		1 <sup>o</sup> /2 <sup>o</sup>



## GINÁSTICA RÍTMICA

Local de Competição	<b>G.E. UNIDAVI</b>			
Período de Competição	<b>24 a 26 de Julho</b>			
Local do Congresso Técnico	<b>Sala de Reuniões da UNIDAVI</b>			
Data	<b>23 de Julho</b>	Horário	<b>19 Horas</b>	

<b>1</b>	ARAQUARI
<b>2</b>	BALNEÁRIO CAMBORIÚ
<b>3</b>	BLUMENAU
<b>4</b>	BRUSQUE
<b>5</b>	CHAPECÓ
<b>6</b>	CRICIÚMA
<b>7</b>	FLORIANÓPOLIS
<b>8</b>	INDAIAL
<b>9</b>	ITAJAÍ

10	ITAPEMA
11	JOINVILLE
12	PALHOÇA
13	TIMBÓ

## PROGRAMAÇÃO - 23/7/2019 – TERÇA FEIRA

**LOCAL – G.E. UNIDAVI**

**Rua: Guilherme Gemballa, 13 Jardim América**

HORÁRIO	TAPETE DE AQUECIMENTO	TAPETE COM MUSICA
08:30/09:15	ITAPEMA	-
09:15/10:00	JOINVILLE	ITAPEMA
10:00/10:45	BRUSQUE	JOINVILLE
10:45/11:30	CRICIÚMA	BRUSQUE
11:30/12:15	INDAIAL	CRICIÚMA
12:15/13:00	B CAMBORIÚ	INDAIAL
13:00/13:45	BLUMENAU	B CAMBORIÚ
13:45/14:30	ITAJAÍ	BLUMENAU
14:30/15:15	TIMBÓ	ITAJAÍ
15:15/16:00	FLORIANÓPOLIS	TIMBÓ
16:00/16:45	PALHOÇA	FLORIANÓPOLIS
16:45/17:30	ARAQUARI	PALHOÇA
17:30/18:15	CHAPECÓ	ARAQUARI
18:15/19:00		CHAPECÓ

**15h às 18h30 – REUNIÃO DE ARBITRAGEM E ESTUDO DO CÓDIGO**

**Local: A resolver**

**19h - CONGRESSO TÉCNICO**

**Local: UNIDAVI – Centro Universitário para o Desenvolvimento do Alto Vale do Itajaí**

**Rua Guilherme Gemballa, 13 – Jardim América – CEP 89160-932 - Rio do Sul - SC**

Obs 1: As músicas deverão ser encaminhadas para o seguinte email: [musicas.fgsc@gmail.com](mailto:musicas.fgsc@gmail.com), e deverá conter o número da ginasta na competição, primeiro e ultimo nome da Ginasta, o aparelho e Clube de forma legível. (Ex.: **NOME.SOBRENOME\_APARELHO\_MUNICÍPIO**).

Obs 2.: As músicas que chegarem com identificação faltante não serão aceitas.

**Obs.3: As músicas deverão ser encaminhadas até o dia 16/07/2019.**

## PROGRAMAÇÃO - 24/7/2019 – QUARTA FEIRA

**08h00h às 12h – CONCURSO I e II INDIVIDUAL**



08h às 9h - AQUECIMENTO

9h - ABERTURA

9h15 às 13h - COMPETIÇÃO INDIVIDUAL – MAÇAS E FITA

14h às 15h - AQUECIMENTO

15h às 18h45 - COMPETIÇÃO INDIVIDUAL – MAÇAS E FITA

## PROGRAMAÇÃO - 25/7/2019 – QUINTA FEIRA

9h às 12h – CONCURSO I - CONJUNTO

9h às 10h - AQUECIMENTO

10h às 11h05 - TREINAMENTO ESCALONADO (5 min por município)

11h05 às 12h - COMPETIÇÃO DE CONJUNTOS

14h30 às 15h30 - AQUECIMENTO

15h30 às 17h - FINAL DOS INDIVIDUAIS MAÇAS E FITA

## PROGRAMAÇÃO - 26/7/2019 – SEXTA FEIRA

26/07/2019 – SEXTA FEIRA

9h às 12h - CONCURSO II – CONJUNTO

09h às 10h - AQUECIMENTO

10h às 11h05 – TREINAMENTO ESCALONADO (5 min por município)

11h05 às 12h - FINAIS DOS CONJUNTOS

12h - CERIMONIAL DE PREMIAÇÃO

## HANDEBOL FEMININO



## PROGRAMAÇÃO – 21/7/2019 - DOMINGO

HANDEBOL			Ginásio de Esportes IFC Estrada Geral, 5000 – Serra Canoas				
Jogo	Naipes	Hora	Município [A]	X	Município [B]	Chave	
13	F	9:00	CRICIÚMA	X	JOINVILLE	B	
14	F	10:30	ITAJAÍ	X	BLUMENAU	B	
15	F	13:30	CAÇADOR	X	FRAIBURGO	C	
16	F	15:00	LUZERNA	X	CONCÓRDIA	C	
17	F	16:30	BALNEÁRIO CAMBORIÚ	X	SÃO JOSÉ	A	
18	F	18:00	CHAPECÓ	X	LAGUNA	A	

## FORMAÇÃO DA CHAVE PARA 2ª FASE

### Confrontos/Play Off

<b>1</b>	1º + X 3º -	<b>2</b>	1º + - X 3º +
<b>3</b>	1º - X 2º -	<b>4</b>	2º + X 2º + -

## PROGRAMAÇÃO - 22/7/2019 – SEGUNDA FEIRA

HANDEBOL							
Jogo	Naipes	Hora	Município [A]	X	Município [B]	Chave	
19	F			X		PLAY OFF	
20	F			X		PLAY OFF	
21	F			X		PLAY OFF	
22	F			X		PLAY OFF	

## PROGRAMAÇÃO – 23/7/2019 – TERÇA FEIRA

HANDEBOL							
Jogo	Naipes	Hora	Município [A]	X	Município [B]	Chave	
23	F			X		S/F	
24	F			X		S/F	

## PROGRAMAÇÃO – 24/7/2019 – QUARTA FEIRA

HANDEBOL							
Jogo	Naipes	Hora	Município [A]	X	Município [B]	Chave	
25	F			X		3º/4º	
26	F			X		1º/2º	

## HANDEBOL MASCULINO



Chave "A"		Chave "B"	
1	SÃO JOSÉ	5	CRICIÚMA
2	CAÇADOR	6	SAUDADES
3	JOAÇABA	7	SÃO BENTO DO SUL
4	XAXIM	8	JOINVILLE

Chave "C"		Chave "D"	
9	ITAJAÍ	13	LAGES
10	LUZERNA	14	BLUMENAU
11	FLORIANÓPOLIS	15	SÃO JOSÉ DO CEDRO



12 LAGUNA

16 TUBARÃO

## PROGRAMAÇÃO – 21/7/2019 – DOMINGO

<b>HANDEBOL</b>			Ginásio de Esportes Colégio Sinodal Ruy Barbosa Rua: Ruy Barbosa, 295 – Sumaré				
Jogo	Naipes	Hora	Município [A]	X	Município [B]	Chave	
1	M	8:30	SÃO JOSÉ	X	XAXIM	A	
2	M	10:00	CAÇADOR	X	JOAÇABA	A	
3	M	11:30	CRICIÚMA	X	JOINVILLE	B	
4	M	13:30	SAUDADES	X	SÃO BENTO DO SUL	B	
5	M	15:00	ITAJAÍ	X	LAGUNA	C	
6	M	16:30	LUZERNA	X	FLORIANÓPOLIS	C	
7	M	18:00	LAGES	X	TUBARÃO	D	
8	M	19:30	BLUMENAU	X	SÃO JOSÉ DO CEDRO	D	

## PROGRAMAÇÃO – 22/7/2019 – SEGUNDA FEIRA

<b>HANDEBOL</b>			Ginásio de Esportes IFC Estrada Geral, 5000 – Serra Canoas				
Jogo	Naipes	Hora	Município [A]	X	Município [B]	Chave	
9	M	9:00	SAUDADES	X	JOINVILLE	B	
10	M	10:30	LUZERNA	X	LAGUNA	C	

<b>HANDEBOL</b>			Ginásio de Esportes Colégio Sinodal Ruy Barbosa Rua: Ruy Barbosa, 295 – Sumaré				
Jogo	Naipes	Hora	Município [A]	X	Município [B]	Chave	
11	M	9:00	SÃO BENTO DO SUL	X	CRICIÚMA	B	

12	M	10:30	FLORIANÓPOLIS	X	ITAJAÍ	C
13	M	13:30	BLUMENAU	X	TUBARÃO	D
14	M	15:00	SÃO JOSÉ DO CEDRO	X	LAGES	D
15	M	16:30	CAÇADOR	X	XAXIM	A
16	M	18:00	JOAÇABA	X	SÃO JOSÉ	A

## PROGRAMAÇÃO – 23/7/2019 – TERÇA FEIRA

<b>HANDEBOL</b>			Ginásio de Esportes Colégio Sinodal Ruy Barbosa Rua: Ruy Barbosa, 295 – Sumaré				
Jogo	Naipes	Hora	Município [A]	X	Município [B]	Chave	
17	M	9:00	SÃO JOSÉ	X	CAÇADOR	A	
18	M	10:30	ITAJAÍ	X	LUZERNA	C	
19	M	14:00	TUBARÃO	X	SÃO JOSÉ DO CEDRO	D	
20	M	15:30	LAGES	X	BLUMENAU	D	
21	M	17:00	JOINVILLE	X	SÃO BENTO DO SUL	B	

<b>HANDEBOL</b>			Ginásio de Esportes IFC Estrada Geral, 5000 – Serra Canoas				
Jogo	Naipes	Hora	Município [A]	X	Município [B]	Chave	
22	M	9:00	LAGUNA	X	FLORIANÓPOLIS	C	
23	M	10:30	CRICIÚMA	X	SAUDADES	B	
24	M	13:30	XAXIM	X	JOAÇABA	A	

## FORMAÇÃO DA CHAVE PARA 2ª FASE

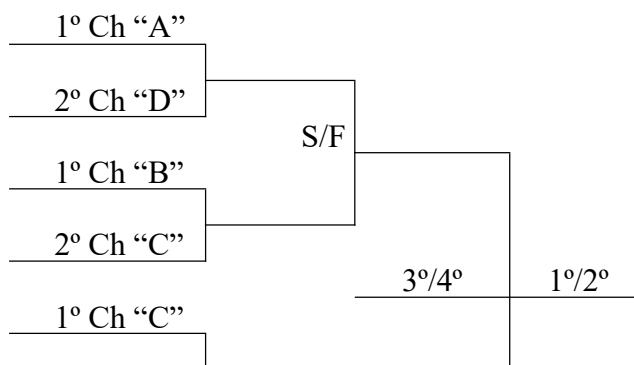

2º Ch "B"	S/F	
1º Ch "D"		
2º Ch "A"		

### PROGRAMAÇÃO – 24/7/2019 – QUARTA FEIRA

HANDEBOL							
Jogo	Naipes	Hora	Município [A]	X	Município [B]	Chave	
25	M			X		ELIM	
26	M			X		ELIM	
27	M			X		ELIM	
28	M			X		ELIM	

### PROGRAMAÇÃO – 25/7/2019 – QUINTA FEIRA

HANDEBOL							
Jogo	Naipes	Hora	Município [A]	X	Município [B]	Chave	
29	M			X		S/F	
30	M			X		S/F	

### PROGRAMAÇÃO – 26/7/2019 – SEXTA FEIRA

HANDEBOL							
Jogo	Naipes	Hora	Município [A]	X	Município [B]	Chave	
31	M			X		3º/4º	
32	M			X		1º/2º	

### JUDÔ

Local de Competição	Ginásio de Esportes do Colégio Sinodal Ruy Barbosa			
Período de Competição	25 a 27 de Julho			
Local do Congresso Técnico	Auditório da APAE			
Data	24 de Julho	Horário	17 horas	

	MASCULINO		FEMININO
1	BALNEÁRIO CAMBORIÚ	1	BALNEÁRIO CAMBORIÚ
2	BLUMENAU	2	BLUMENAU
3	BRUSQUE	3	BRUSQUE
4	CAÇADOR	4	CAÇADOR



5	CAMBORIÚ	5	CAMBORIÚ
6	CHAPECÓ	6	CHAPECÓ
7	CONCORDIA	7	CONCORDIA
8	CURITIBANOS	8	CURITIBANOS
9	FLORIANÓPOLIS	9	FLORIANÓPOLIS
10	GASPAR	10	GASPAR
11	GUARAMIRIM	11	GUARAMIRIM
12	INDAIAL	12	INDAIAL
13	ITAJAÍ	13	ITAJAÍ
14	ITAPEMA	14	ITAPEMA
15	JOAÇABA	15	JOAÇABA
16	JOINVILLE	16	JOINVILLE
17	LAGES	17	LAGES
18	NAVEGANTES	18	NAVEGANTES
19	RIO DO SUL	19	RIO DO SUL
20	SANTO AMARO DA IMPERATRIZ	20	SÃO BENTO DO SUL
21	SÃO BENTO DO SUL	21	SÃO FRANCISCO DO SUL
22	SÃO FRANCISCO DO SUL	22	SÃO JOSÉ
23	SÃO JOSÉ	23	TUBARÃO
24	TIMBÓ	24	VIDEIRA
25	TUBARÃO		
26	VIDEIRA		

## KARATÊ



## CRONOGRAMA

	Cod.	Classe	M/F	TATAME	INICIO	TÉRMINO
21/07/2019	304	50.01 a 55.00 kg	M	1	09:10	10:40
	305	55.01 a 60.00 kg	M	1	10:45	12:00
	308	70.01 a 75.00 kg	M	2	11:10	12:00
	Cod.	Classe	M/F	TATAME	INICIO	TÉRMINO
21/07/2019	403	ATÉ 45.00 KG	F	2	08:00	08:50
	404	45.01 a 50.00 kg	F	2	08:55	09:55
	405	50.01 a 55.00 kg	F	2	10:00	11:00
	Cod.	Classe	M/F	TATAME	INICIO	TÉRMINO
21/07/2019	306	60.01 A 65.00 kg	M	1	13:30	14:15
	307	65.01 A 70.00 kg	M	1	14:20	15:10
	309	75.01 A 80.00 kg	M	1	15:15	16:15
	310	ACIMA DE 80.01kg	M	1	16:20	17:20
	Cod.	Classe	M/F	TATAME	INICIO	TÉRMINO
21/07/2019	406	55.01 A 60.00 kg	F	2	13:30	14:40
	407	60.01 A 65 kg	F	2	14:45	15:45
	408	ACIMA DE 65.01 kg	F	2	15:50	16:50
	Cod.	Classe	M/F	TATAME	INICIO	TÉRMINO
22/07/2019	311	KUIMITE EQUIPE	M	1	08:00	11:00
	409	KUMITE EQUIPE	F	2	08:00	10:30

## TAEKWONDO

Local de Competição	<b>G.E. DA EEB. Dep. João Custódio da Luz Ladeira Porto Velho, 191 – Rio do Sul</b>	
Período de Competição	<b>23 e 24 de julho</b>	
Local do Congresso Técnico	<b>Auditório da APAE</b>	

Data	<b>22 de Julho</b>	Horário	<b>17 Horas</b>
------	--------------------	---------	-----------------

	MASCULINO		FEMININO
1	BALNEÁRIO CAMBORIÚ	1	BALNEÁRIO CAMBORIÚ
2	BLUMENAU	2	BALNEÁRIO PIÇARRAS
3	CAÇADOR	3	BLUMENAU
4	CONCÓRDIA	4	CAÇADOR
5	CHAPECÓ	5	CHAPECÓ
6	FLORIANÓPOLIS	6	FLORIANÓPOLIS
7	ITAJAÍ	7	ITAJAÍ
8	ITAPEMA	8	ITAPEMA
9	JARAGUÁ DO SUL	9	JARAGUÁ DO SUL
10	JOINVILLE	10	JOINVILLE
11	LAGES	11	PALHOÇA
12	MARAVILHA	12	SANTO AMARO DA IMPERATRIZ
13	NAVEGANTES	13	SÃO BENTO DO SUL
14	PALHOÇA	14	SÃO JOSÉ
15	SANTO AMARO DA IMPERATRIZ		
16	SÃO BENTO DO SUL		
17	SÃO JOSÉ		

## TÊNIS MASCULINO



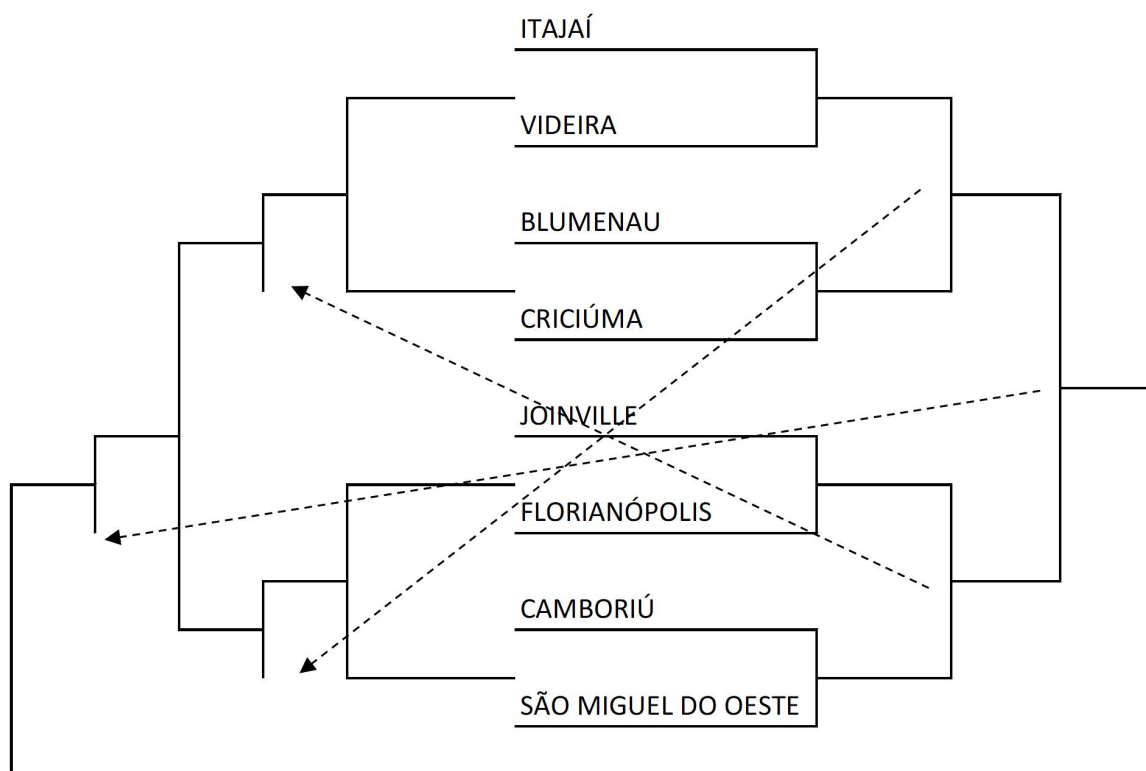



## PROGRAMAÇÃO – 24/7/2019 – QUARTA FEIRA

TÊNIS			Quadras do E.C. Concórdia Rua: Abraham Lincoln, 320 – Jardim América				
Jogo	Naipes	Hora	Município [A]	X	Município [B]	Chave	
1	M	9:00	ITAJAÍ	X	VIDEIRA	ELIM	
2	M		BLUMENAU	X	CRICIÚMA	ELIM	
3	M		JOINVILLE	X	FLORIANÓPOLIS	ELIM	
4	M		CAMBORIÚ	X	SÃO MIGUEL DO OESTE	ELIM	
5	M		PERD JOGO 1	X	PERD JOGO 2	ELIM	
6	M		PERD JOGO 3	X	PERD JOGO 4	ELIM	

## PROGRAMAÇÃO – 25/7/2019 – QUINTA FEIRA

<b>TÊNIS</b>			<b>Quadras do E.C. Concórdia Rua: Abraham Lincoln, 320 – Jardim América</b>				
Jogo	Naipes	Hora	Município [A]	X	Município [B]	Chave	
7	M	9:00	VENC JOGO 1	X	VENC JOGO 2	ELIM	
8	M		VENC JOGO 3	X	VENC JOGO 4	ELIM	
9	M		PERD JOGO 7	X	VENC JOGO 6	ELIM	
10	M		PERD JOGO 8	X	VENC JOGO 5	ELIM	
11	M		VENC JOGO 7	X	VENC JOGO 8	ELIM	
12	M		VENC JOGO 9	X	VENC JOGO 10	ELIM	

## PROGRAMAÇÃO - 26/7/2019 – SEXTA FEIRA

<b>TÊNIS</b>			<b>Quadras do E.C. Concórdia Rua: Abraham Lincoln, 320 – Jardim América</b>				
Jogo	Naipes	Hora	Município [A]	X	Município [B]	Chave	
13	M	9:00	VENC JOGO 12	X	PERD JOGO 11	ELIM	
14	M		VENC JOGO 11	X	VENC JOGO 13	ELIM	
15	M		VENC JOGO 11	X	VENC JOGO 13	S/N	

## TÊNIS DE MESA

Local de Competição	<b>G.E. CEI Sebastião Back</b>	
---------------------	--------------------------------	---

Período de Competição	<b>23 a 27 de julho</b>		
Local do Congresso Técnico	<b>Auditório da APAE</b>		
Data	<b>22 de Julho</b>	Horário	<b>14 Horas</b>

<b>Blocos</b>	
Cabeças de Chave Masculino	<b>Joinville, São Bento do Sul, Jaraguá do Sul, Chapecó, Itajaí e Concórdia.</b>
Cabeças de Chave Feminino	<b>Rio do Sul, Joinville, Criciúma, Videira, Chapecó e Florianópolis.</b>

	<b>Masculino</b>		<b>Feminino</b>
<b>1</b>	BLUMENAU	<b>1</b>	ARAQUARI
<b>2</b>	BRUSQUE	<b>2</b>	CAÇADOR
<b>3</b>	CAÇADOR	<b>3</b>	CONCÓRDIA
<b>4</b>	CAMPOS NOVOS	<b>4</b>	ITAJAÍ
<b>5</b>	CRICIÚMA	<b>5</b>	SÃO JOSÉ
<b>6</b>	GAROPABA	<b>6</b>	SÃO MIGUEL DO OESTE
<b>7</b>	FLORIANÓPOLIS		
<b>8</b>	FRAIBURGO		
<b>9</b>	INDAIAL		
<b>10</b>	JOAÇABA		
<b>11</b>	LAGES		
<b>12</b>	RIO DO SUL		
<b>13</b>	SÃO JOSÉ		
<b>14</b>	SÃO MIGUEL DO OESTE		
<b>15</b>	TIMBÓ		
<b>16</b>	VIDEIRA		

## VÔLEI DE PRAIA



### PROGRAMAÇÃO – DOMINGO – 21/7/2019

VÔLEI DE PRAIA			Quadra AABB Rua: Prefeito Raulino Rosar, 455, centro				
Jogo	Naipes	Hora	Município [A]	X	Município [B]	Chave	
15	M	8:30	BALNEÁRIO CAMBORIÚ	X	FLORIANÓPOLIS	ELIM DUPLA	
16	M		PORTO BELO	X	BALNEÁRIO PIÇARRAS	ELIM DUPLA	
17	M		CHAPECÓ	X	BLUMENAU	ELIM DUPLA	
18	M		MARAVILHA	X	SÃO JOSÉ	ELIM DUPLA	
19	M		JARAGUÁ DO SUL	X	NAVEGANTES	ELIM DUPLA	
20	M		BRUSQUE	X	ASCURRA	ELIM DUPLA	
21	M		RIO DO SUL	X	TIMBÓ	ELIM DUPLA	
22	M		ARAQUARI	X	ITAPEMA	ELIM DUPLA	
23	F		POMERODE	X	PRESIDENTE GETÚLIO	ELIM DUPLA	
24	F		BRUSQUE	X	BLUMENUA	ELIM DUPLA	
25	F		JARAGUÁ DO SUL	X	NOVA VENEZA	ELIM DUPLA	
26	F		ASCURRA	X	BALNEÁRIO CAMBORIÚ	ELIM DUPLA	
27	F		MORRO DA FUMAÇA	X	JOINVILLE	ELIM DUPLA	
28	F		NAVEGANTES	X	ARAQUARI	ELIM DUPLA	
29	F		CRICIÚMA	X	CURITIBANOS	ELIM DUPLA	

**PROGRAMAÇÃO – 22/7/2019 – SEGUNDA FEIRA**

VÔLEI DE PRAIA			Quadra AABB Rua: Prefeito Raulino Rosar, 455, centro				
Jogo	Naipes	Hora	Município [A]		X	Município [B]	Chave
30	M	8:30	PERD JOGO 1		X	PERD JOGO 20	ELIM DUPLA
31	M		PERD JOGO 2		X	PERD JOGO 21	ELIM DUPLA
32	M		PERD JOGO 3		X	PERD JOGO 22	ELIM DUPLA
33	M		PERD JOGO 4		X	PERD JOGO 15	ELIM DUPLA
34	M		PERD JOGO 5		X	PERD JOGO 16	ELIM DUPLA
35	M		PERD JOGO 6		X	PERD JOGO 17	ELIM DUPLA
36	M		PERD JOGO 7		X	PERD JOGO 18	ELIM DUPLA
37	F		VENC JOGO 23		X	VENC JOGO 24	ELIM DUPLA
38	F		VENC JOGO 25		X	VENC JOGO 26	ELIM DUPLA
39	F		PERD JOGO 8		X	PERD JOGO 25	ELIM DUPLA
40	F		VENC JOGO 27		X	PERD JOGO 26	ELIM DUPLA
41	F		VENC JOGO 28		X	PERD JOGO 23	ELIM DUPLA
42	F		VENC JOGO 29		X	PERD JOGO 24	ELIM DUPLA
43	F		VENC JOGO 39		X	VENC JOGO 40	ELIM DUPLA
44	F		VENC JOGO 41			VENC JOGO 42	ELIM DUPLA

**PROGRAMAÇÃO – 23/7/2019 – TERÇA FEIRA**

VÔLEI DE PRAIA			Quadra AABB Rua: Prefeito Raulino Rosar, 455, centro				
Jogo	Naipes	Hora	Município [A]		X	Município [B]	Chave
45	M	8:30	VENC JOGO 15		X	VENC JOGO 16	ELIM DUPLA
46	M		VENC JOGO 17		X	VENC JOGO 18	ELIM DUPLA
47	M		VENC JOGO 19		X	VENC JOGO 20	ELIM DUPLA
48	M		VENC JOGO 21		X	VENC JOGO 22	ELIM DUPLA



49	M		PERD JOGO 19	X	VENC JOGO 30	ELIM DUPLA
50	M		VENC JOGO 31	X	VENC JOGO 32	ELIM DUPLA
51	M		VENC JOGO 33	X	VENC JOGO 34	ELIM DUPLA
52	M		VENC JOGO 35	X	VENC JOGO 36	ELIM DUPLA
53	F		VENC JOGO 43	X	PERD JOGO 38	ELIM DUPLA
54	F		VENC JOGO 44	X	PERD JOGO 37	ELIM DUPLA
55	F		VENC JOGO 37	X	VENC JOGO 38	ELIM DUPLA

**PROGRAMAÇÃO – 24/7/2019 – QUARTA FEIRA**

VÔLEI DE PRAIA			Quadra AABB Rua: Prefeito Raulino Rosar, 455, centro				
Jogo	Naipes	Hora	Município [A]	X	Município [B]	Chave	
56	M	8:30	VENC JOGO 49	X	PERD JOGO 48	ELIM DUPLA	
57	M		VENC JOGO 50	X	PERD JOGO 47	ELIM DUPLA	
58	M		VENC JOGO 51	X	PERD JOGO 46	ELIM DUPLA	
59	M		VENC JOGO 52	X	PERD JOGO 45	ELIM DUPLA	
60	M		VENC JOGO 45	X	VENC JOGO 46	ELIM DUPLA	
61	M		VENC JOGO 47	X	VENC JOGO 48	ELIM DUPLA	
62	F		VENC JOGO 53	X	VENC JOGO 54	ELIM DUPLA	
63	M		VENC JOGO 56	X	VENC JOGO 57	ELIM DUPLA	
64	M		VENC JOGO 58	X	VENC JOGO 59	ELIM DUPLA	
65	M		VENC JOGO 60	X	VENC JOGO 61	ELIM DUPLA	
66	F		VENC JOGO 62	X	PERD JOGO 55	ELIM DUPLA	
67	M		VENC JOGO 63	X	PERD JOGO 61	ELIM DUPLA	
68	M		VENC JOGO 64	X	PERD JOGO 60	ELIM DUPLA	

**PROGRAMAÇÃO – 25/7/2019 – QUINTA FEIRA**

VÔLEI DE PRAIA			Quadra AABB Rua: Prefeito Raulino Rosar, 455, centro				
----------------	--	--	---	--	--	--	---

Jogo	Naipe	Hora	Município [A]	X	Município [B]	Chave
69	M	8:30	VENC JOGO 67	X	VENC JOGO 68	ELIM DUPLA
70	F		VENC JOGO 66	X	VENC JOGO 55	1º/2º
71	M		VENC JOGO 69	X	PERD JOGO 65	ELIM DUPLA
72	F		VENC JOGO 66	X	VENC JOGO 55	S/N
73	M		VENC JOGO 71	X	VENC JOGO 65	1º/2º
74	M		VENC JOGO 71	X	VENC JOGO 65	S/N

## VOLEIBOL FEMININO



### PROGRAMAÇÃO – 21/7/2019 - DOMINGO

VOLEIBOL			Ginásio de Esportes de Lontras Rua: Frederico Kuehl, 187 – Centro				
Jogo	Naipe	Hora	Município [A]	X	Município [B]	Chave	
17	F	9:00	JOINVILLE	X	IBIRAMA	D	
18	F	10:30	NOVA TRENTO	X	SÃO JOSÉ	D	
19	F	14:00	CAÇADOR	X	GUARACIABA	A	
20	F	15:30	CHAPECÓ	X	JARAGUÁ DO SUL	A	

VOLEIBOL			Ginásio de Esportes de Laurentino Rua: Severino Avi, 72-314 – Centro				
Jogo	Naipe	Hora	Município [A]	X	Município [B]	Chave	
21	F	9:00	CURITIBANOS	X	MARAVILHA	C	
22	F	10:30	BLUMENAU	X	MORRO DA FUMAÇA	C	
23	F	14:00	BALNEÁRIO CAMBORIÚ	X	FRAIBURGO	B	
24	F	15:30	BRUSQUE	X	FLORIANÓPOLIS	B	

### FORMAÇÃO DA CHAVE PARA 2ª FASE

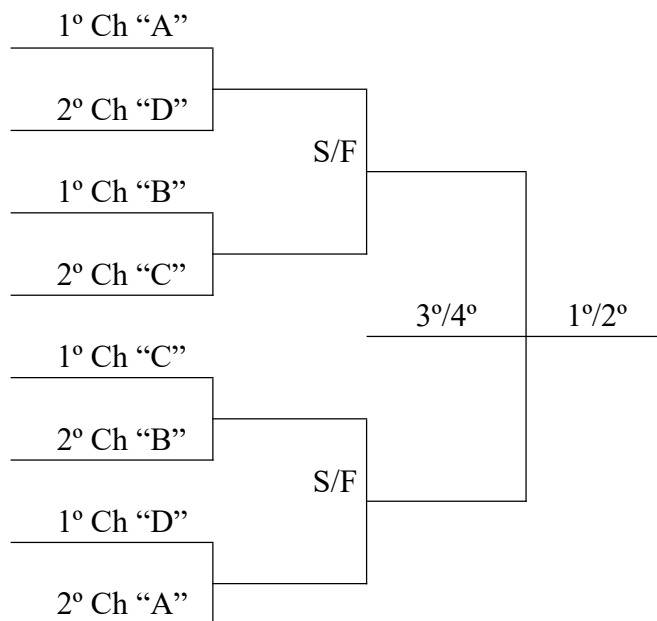

## PROGRAMAÇÃO – 22/7/2019 – SEGUNDA FEIRA

VOLEIBOL							
Jogo	Naipes	Hora	Município [A]	X	Município [B]	Chave	
25	F			X		ELIM	
26	F			X		ELIM	
27	F			X		ELIM	
28	F			X		ELIM	

## PROGRAMAÇÃO – 23/7/2019 – TERÇA FEIRA

VOLEIBOL							
Jogo	Naipes	Hora	Município [A]	X	Município [B]	Chave	
29	F			X		S/F	
30	F			X		S/F	

## PROGRAMAÇÃO – 24/7/2019 – QUARTA FEIRA

VOLEIBOL							
Jogo	Naipes	Hora	Município [A]	X	Município [B]	Chave	

31	F			X			3 <sup>o</sup> /4 <sup>o</sup>
32	F			X			1 <sup>o</sup> /2 <sup>o</sup>

## VOLEIBOL MASCULINO



Chave "A"		Chave "B"	
1	STO AMARO DA IMPERATRIZ	5	BALNEÁRIO CAMBORIÚ
2	LAGES	6	CAÇADOR
3	BLUMENAU	7	CAMPOS NOVOS
4	IRACEMINHA	8	MARAVILHA

Chave "C"		Chave "D"	
9	JARAGUÁ DO SUL	13	JOINVILLE
10	CHAPECÓ	14	FLORIANÓPOLIS
11	SÃO JOSÉ	15	QUILOMBO
12	TIMBÓ	16	ANTÔNIO CARLOS

## PROGRAMAÇÃO – 22/7/2019 – SEGUNDA FEIRA

VOLEIBOL			Ginásio de Esportes de Lontras Rua: Frederico Kuehl, 187 – Centro				
Jogo	Naipes	Hora	Município [A]	X	Município [B]	Chave	
1	M	8:30	SANTO AMARO IMPERATRIZ	X	IRACEMINHA	A	
2	M	10:00	LAGES	X	BLUMENAU	A	

3	M	11:30	JARAGUÁ DO SUL	X	TIMBÓ	C
4	M	13:00	CHAPECÓ	X	SÃO JOSÉ	C

<b>VOLEIBOL</b>			<b>Ginásio de Esportes de Laurentino Rua: Severino Avi, 72-314 – Centro</b>				
Jogo	Naipes	Hora	Município [A]	X	Município [B]	Chave	
5	M	13:00	BALNEÁRIO CAMBORIÚ	X	MARAVILHA	B	
6	M	14:30	CAÇADOR	X	CAMPOS NOVOS	B	
7	M	16:00	JOINVILLE	X	ANTÔNIO CARLOS	D	
8	M	17:30	FLORIANÓPOLIS	X	QUILOMBO	D	

## PROGRAMAÇÃO – 23/7/2019 – TERÇA FEIRA

<b>VOLEIBOL</b>			<b>Ginásio de Esportes de Lontras Rua: Frederico Kuehl, 187 – Centro</b>				
Jogo	Naipes	Hora	Município [A]	X	Município [B]	Chave	
9	M	9:00	CHAPECÓ	X	TIMBÓ	C	
10	M	10:30	SÃO JOSÉ	X	JARAGUÁ DO SUL	C	
11	M	13:30	LAGES	X	IRACEMINHA	A	
12	M	15:00	BLUMENAU	X	SANTO AMARO IMPERATRIZ	A	

<b>VOLEIBOL</b>			<b>Ginásio de Esportes de Laurentino Rua: Severino Avi, 72-314 – Centro</b>				
Jogo	Naipes	Hora	Município [A]	X	Município [B]	Chave	
13	M	9:00	FLORIANÓPOLIS	X	ANTÔNIO CARLOS	D	
14	M	10:30	QUILOMBO	X	JOINVILLE	D	
15	M	13:30	CAÇADOR	X	MARAVILHA	B	
16	M	15:00	CAMPOS NOVOS	X	BALNEÁRIO CAMBORIÚ	B	

## PROGRAMAÇÃO – 24/7/2019 – QUARTA FEIRA

VOLEIBOL			Ginásio de Esportes de Lontras Rua: Frederico Kuehl, 187 – Centro				
Jogo	Naipes	Hora	Município [A]	X	Município [B]	Chave	
17	M	9:00	ANTÔNIO CARLOS	X	QUILOMBO	D	
18	M	10:30	JOINVILLE	X	FLORIANÓPOLIS	D	
19	M	16:30	IRACEMINHA	X	BLUMENAU	A	
20	M	18:00	SANTO AMARO IMPERATRIZ	X	LAGES	A	

VOLEIBOL			Ginásio de Esportes de Laurentino Rua: Severino Avi, 72-314 – Centro				
Jogo	Naipes	Hora	Município [A]	X	Município [B]	Chave	
21	M	9:00	TIMBÓ	X	SÃO JOSÉ	C	
22	M	10:30	JARAGUÁ DO SUL	X	CHAPECÓ	C	
23	M	13:30	MARAVILHA	X	CAMPOS NOVOS	B	
24	M	15:00	BALNEÁRIO CAMBORIÚ	X	CAÇADOR	B	

## FORMAÇÃO DA CHAVE PARA 2ª FASE

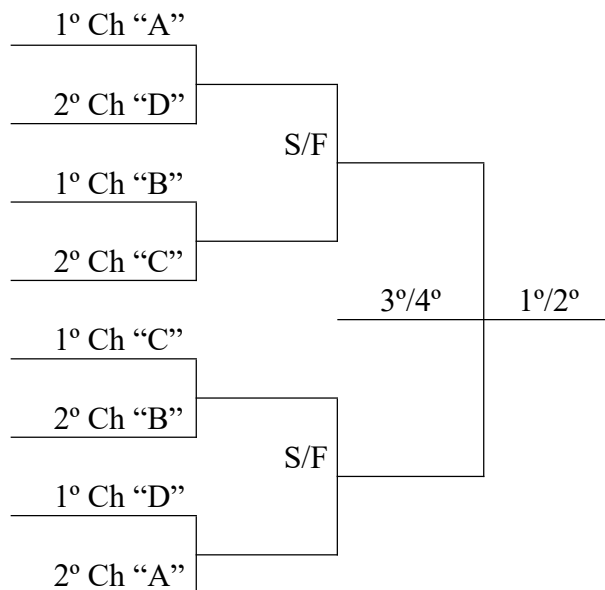

## PROGRAMAÇÃO – 25/7/2019 – QUINTA FEIRA

VOLEIBOL								
Jogo	Naipes	Hora	Município [A]		X		Município [B]	Chave
25	M				X			ELIM
26	M				X			ELIM
27	M				X			ELIM
28	M				X			ELIM

## PROGRAMAÇÃO – 26/7/2019 – SEXTA FEIRA

VOLEIBOL								
Jogo	Naipes	Hora	Município [A]		X		Município [B]	Chave
29	M				X			S/F
30	M				X			S/F

## PROGRAMAÇÃO – 27/7/2019 - SÁBADO

VOLEIBOL								
Jogo	Naipes	Hora	Município [A]		X		Município [B]	Chave
31	M				X			3 <sup>o</sup> /4 <sup>o</sup>
32	M				X			1 <sup>o</sup> /2 <sup>o</sup>

## XADREZ



### PROGRAMAÇÃO – 21/7/2019 - DOMINGO

XADREZ			Local: Salão Social do Esporte Clube Concórdia				
Jogo	Naipes	Hora	Município [A]	X	Município [B]	Chave	
1	F	09:00	BLUMENAU	X	CRICIÚMA	1 <sup>a</sup> R	
2			LAGES	X	JARAGUÁ DO SUL		
3			CONCÓRDIA	X	JOAÇABA		
4			JOINVILLE	X	IÇARA		
5			FLORIANÓPOLIS	X	NAVEGANTES		
6			CHAPECÓ	X	SÃO BENTO DO SUL		
7			TIMBÓ	X	ITAJAÍ		
8			FRAIBURGO	X	POMERODE		
9			IBIRAMA	X	BYE		
10	M	09:00	BLUMENAU	X	TIMBÓ	1 <sup>a</sup> R	
11			CURITIBANOS	X	FLORINÓPOLIS		



12			JARAGUÁ DO SUL	X	JOINVILLE	
13			CRICIÚMA	X	ITAJAÍ	
14			LAGES	X	CHAPECÓ	
15			RIO DO SUL	X	CONCÓRDIA	
16			IÇARA	X	IBIRAMA	
17			FRAIBURGO	X	SÃO BENTO DO SUL	
18			ITÁ	X	BALNEÁRIO CAMBORIÚ	
19			JOAÇABA	X	NAVEGANTES	
20	F	15:30		X		2ªR
21				X		
22				X		
23				X		
24				X		
25				X		
26				X		
27				X		
28				X		
29	M	15:30		X		2ªR
30				X		
31				X		
32				X		
33				X		
34				X		
35				X		
36				X		
37				X		
38				X		

## PROGRAMAÇÃO – 22/7/2019 – SEGUNDA FEIRA

XADREZ			Local: Salão Social do Esporte Clube Concórdia				
Jogo	Naipes	Hora	Município [A]	X	Município [B]	Chave	
39	F	15:30		X		3ª R	
40				X			
41				X			
42				X			
43				X			

44				X		
45				X		
46				X		
47				X		
48	M	15:30		X		3 <sup>a</sup> R
49				X		
50				X		
51				X		
52				X		
53				X		
54				X		
55				X		
56				X		
57				X		

### PROGRAMAÇÃO – 23/7/2019 – TERÇA FEIRA

XADREZ			Local: Salão Social do Esporte Clube Concórdia				
Jogo	Naipes	Hora	Município [A]	X	Município [B]	Chave	
58	F	09:00		X		4 <sup>a</sup> R	
59				X			
60				X			
61				X			
62				X			
63				X			
64				X			
65				X			
67	M	09:00		X		4 <sup>a</sup> R	
68				X			
69				X			
70				X			
71				X			
72				X			
73				X			
74				X			
75				X			

76				X		
77	F	15:30		X		5 <sup>a</sup> R
78				X		
79				X		
80				X		
81				X		
82				X		
83				X		
84				X		
85				X		
86	M	15:30		X		5 <sup>a</sup> R
87				X		
88				X		
89				X		
90				X		
91				X		
91				X		
93				X		
94				X		
95				X		

## PROGRAMAÇÃO – 24/7/2019 – QUARTA FEIRA

XADREZ			Local: Salão Social do Esporte Clube Concórdia				
Jogo	Naipes	Hora	Município [A]	X	Município [B]	Chave	
100	F	15:30		X		6 <sup>a</sup> R	
101				X			
102				X			
103				X			
104				X			
105				X			
106				X			
107				X			
108				X			
109	M	15:30		X		6 <sup>a</sup> R	
110				X			
111				X			

112				X		
113				X		
115				X		
116				X		
117				X		
118				X		
119				X		

## PROGRAMAÇÃO – 25/7/2019 – QUINTA FEIRA

XADREZ			Local: Salão Social do Esporte Clube Concórdia				
Jogo	Naipes	Hora	Município [A]		X	Município [B]	Chave
120	F	9:30			X		7ª R
121					X		
122					X		
123					X		
124					X		
125					X		
126					X		
127					X		
128					X		
129	M	9:30			X		7ª R
130					X		
131					X		
132					X		
133					X		
134					X		
135					X		
136					X		
137					X		
138					X		