



ETAPA ESTADUAL

CRICIÚMA – 08 a 24 de JULHO

BOLETIM 10



TRIBUNAL DE JUSTIÇA DESPORTIVA DE SANTA CATARINA

PROCESSO 86-22-CD-FUTSAL-FEM-JESC 15 A 17-EEB HELIO WASUM-SUL BRASIL

Denunciado: Eduarda Alice Tedesco Biancheti - Atleta da EEB Hélio Wasum - Município de Sul Brasil - Futsal Feminino

Enquadramento: Art. 185 do CJD/SC

Assunto: Disciplinar

Data: 16.07.2022

Horário: 10h

Modalidade: Futsal Feminino

Relator: Aldo Abrahão Massih Jr.

DECISÃO:

Eduarda Alice Tedesco Biancheti - Atleta da EEB Hélio Wasum - Município de Sul Brasil - Futsal Feminino: Por unanimidade de votos conhecer da denúncia e julgá-la procedente para aplicar a denunciada a pena de 01 (um) jogo de suspensão, com fulcro no Art. 185 do CJD/SC.

Encerrada a sessão às 10h19.

P.R.I

Criciúma, 16 de julho de 2022.

Rodrigo de Abreu
Presidente da Comissão Disciplinar



CCO FESPORTE

Local: CCO - Ginásio Municipal

Av. Santos Dumont, frente 1100 – Bairro São Luis

LOCAL ALIMENTAÇÃO

Local : Restaurante Chaplin
Igreja São Luiz Gonzaga

Endereço: Rua Raimundo Puncher, 547
Bairro São Luiz
CEP - 88803-410

ALMOÇO: 11h30 às 14h

JANTAR: 18h30 às 21h

HOSPEDAGEM

Todos os participantes (alunos-atletas e professores técnicos)
serão acomodados em Hotel.

COMISSÃO DISCIPLINAR

Local: TRU BY HILTON HOTEL

Rua Profª Tereza Kubaski Virtuoso, 35 – Próspera, Criciúma



LOCAIS DE COMPETIÇÕES

MODALIDADES	ENDEREÇOS
ATLETISMO	LOCAL: Pista da UNESC Bairro Universitário
NATAÇÃO	LOCAL: Piscina da S.R. MAMPITUBA Rodovia SC -446 – São Simão
TAEKWONDO	LOCAL: Ginásio da EMEB Jorge da Cunha Carneiro Rua Manaus, 125 - Próspera
WRESTLING	LOCAL: EMEB Serafina Milioli Pescador Rua Anitápolis, s/n - Operária Nova

JESC 15 A 17 ANOS - E T A P A E S T A D U A L - C R I C I Ú M A - 08 a 24/07/2022

CRONOGRAMA DE REALIZAÇÃO

15 a 17.07	Atletismo, Natação, Taekwondo, Wrestling (Luta Olímpica)
22 a 24.07	Ginástica Rítmica



COMPOSIÇÃO DA DELEGAÇÃO DE SANTA CATARINA - ETAPA NACIONAL

Art. 49. A Etapa Estadual dos Jogos Escolares de Santa Catarina 15 a 17 anos será Etapa Seletiva para composição da Delegação que terá a possibilidade de representar Santa Catarina na Etapa Nacional dos JEJs (Jogos Escolares da Juventude), organizados pelo COB (Comitê Olímpico Brasileiro). Poderá ser composta pelo quantitativo de alunos-atletas e técnicos, conforme quadro abaixo estabelecido pelo seu Regulamento Geral:

Modalidades Individuais

MODALIDADE	Alunos-Atletas 15 a 17 anos		Técnicos
	Masculino	Feminino	
Atletismo	10	10	3
Badminton	2	2	2
Ciclismo	2	2	1
G.Artística	2	2	2
G.Rítmica		3	1
Judô	8	8	2
Natação	8	8	2
Taekwondo	5	5	2
Tênis de Mesa	2	2	2
Vôlei de Praia	2	2	1
Wrestling	5	5	2
Subtotal	46	49	20

Modalidades Coletivas

MODALIDADE	Alunos-Atletas 15 a 17 anos		Técnicos
	Masculino	Feminino	
Basquetebol	8 a 9	8 a 9	2
Futsal	8 a 9	8 a 9	2
Handebol	10 a 11	10 a 11	2
Voleibol	8 a 9	8 a 9	2
Subtotal	34 a 38	34 a 38	8

§1º Nas modalidades coletivas de Basquetebol, Futsal, Handebol e Voleibol, em ambos os sexos, o Professor Técnico da Unidade de Ensino que se sagrar campeão na modalidade adquire a vaga de técnico da seleção catarinense para os JEJs.

§2º Nas modalidades coletivas de Basquetebol, Futsal, Handebol e Voleibol, em ambos os sexos, serão compostas seleções entre os atletas das escolas participantes.

§3º A escolha dos atletas convocados para compor a seleção nas modalidades acima citadas serão de responsabilidade do Professor Técnico da UE Campeã e da FESPORTE, consultada a federação da modalidade, quando necessário.

§4º Nas modalidades individuais serão classificados os alunos-atletas campeões por prova ou peso, com exceção daquelas que apresentem critérios específicos no Regulamento Técnico da modalidade.



ATLETISMO



RESULTADOS DO DIA 16/7/2022 – SÁBADO

FEMININO

ARREMESSO DO PESO - FINAL

ORD	Nº	ATLETA	NASC.	ESCOLA	MUNICÍPIO	MARCA	CL
1	48	CAMILA FLACH	02/06/2005	EEB HUMBERTO MACHADO	ITAPIRANGA	13,53	1
2	7	DJEOVANA R. GIACOMOZZI	16/04/2005	EEB MIGUEL COUTO	SCHROEDER	10,82	2
3	8	EDUARDA CAMILE SCHUNKE	03/04/2005	EEB. VALDETE I. PIAZERA	JARAGUÁ DO SUL	9,80	3
4	37	HELEN BONIN	16/12/2005	EEB BRUNO HEIDRICH	MIRIM DOCE	9,09	4
5	6	LOUISE BERTIPAGLIA DE CARVALHO	09/04/2005	IFSC	SÃO JOSÉ	8,44	5
6	19	HELOISE CERQUEIRA OLIVEIRA	09/12/2006	EBM SANTA CRUZ	CONCÓRDIA	8,33	6
7	49	JOELMA PEREIRA	11/12/2007	EEB ANTÔNIO BLASKONSKI	ITAIÓPOLIS	8,23	7
8	33	NATÁLIA ANDRÉ DE OLIVEIRA	14/06/2007	EEF SEDE OLDENBURRG	PALMITOS	8,08	8
9	50	KAUANY FERNANDES MEIRELES	07/06/2006	EEB CEL MARCOS ROVARIS	CRICÚMA	8,07	9
10	16	LUIZA HELENA JACINTO	31/07/2007	E BAS ARNALDO BRANDÃO	ITAJAÍ	7,15	10
11	13	KAROLAINE SILVA EZIDORO	15/03/2006	EEB SÃO JOSÉ	SÃO JOAQUIM	6,75	11
12	17	KYMBERLY PAOLA GUIMARÃES	16/11/2006	E MADRE TEREZINHA LEONI	VIDEIRA	6,61	12

100 METROS RASOS – SEMI-FINAL

CL	RAIA	Nº	ATLETA	NASC.	ESCOLA	MUNICÍPIO	MARCA
1ª SÉRIE							
1	3	65	NATÁLIA CAMPREGHER	21/03/2005	EEB MIGUEL COUTO	SCHROEDER	13.3Q
2	5	52	PAOLA CARLOS DERETTI	18/05/2006	EEB FERNANDO F. DE MELLO	RIO DO CAMPO	14.2Q
3	6	70	LARISSA MACIEL CAMPOS	18/10/2006	EEB OSVALDO F. DE MELLO	TIGRINHOS	14.7q
4	2	53	ANA VITÓRIA SILVA ALMEIDA	07/05/2006	EEB PROF. JOAQUIM SANTIAGO	SÃO JOSÉ	15.4q
5	1	24	LARISSA DA SILVA DOS SANTOS	22/04/2006	EEM VALMIR OMARQUES NUNES	BOM RETIRO	16.5
2ª SÉRIE							
1	4	56	KETLIN LUANA FISCHER	16/01/2006	EEB. MIGUEL COUTO	SCHROEDER	12.9Q
2	5	79	MARILIA GABRIELA MERGAREFO FARIAS	14/01/2007	EEB PROF. JOSÉ FARIA NETO	CAMPOS NOVOS	13.0Q
3	6	54	ERICA SOARES	28/05/2006	E.E.B. VIRGÍLIO VÁRZEA	ITAIÓPOLIS	14.2q
4	3	63	CLEIDE DETERS	16/12/2007	EEB HUMBERTO MACHADO	ITAPIRANGA	15.0q
5	7	23	CAROL STEFANY DE LIMA	08/12/2007	EEB FAZENDA TRIANGULO	JARDINÓPOLIS	15.9



400 METROS RASOS – SEMI-FINAL

CL	RAIA	Nº	ATLETA	NASC.	ESCOLA	MUNICÍPIO	MARCA
1ª SÉRIE							
1	4	76	PAULA GABRIELE KARSTEN	17/09/2006	EEB. JOÃO R. MOREIRA	JARAGUÁ DO SUL	1.14.1Q
2	2	94	KEYLA SANTOS OLIVEIRA	29/01/2006	EEB PROF. JOSÉ FARIA NETO	CAMPOS NOVOS	1.16.5Q
3	1	90	LEIANA BRASIL	08/02/2007	EEB TERTULIANO T. DE LEOS	FAX. DOS GUEDES	1.28.4q
4	5	64	RAYANA E. WESSOLOSKI ROHDEN	05/05/2007	EEB HUMBERTO MACHADO	ITAPIRANGA	1.17.0q
	7	72	MARIA EDUARDA M. LOHN	29/11/2007	EEB BELMA ROSA	SÃO PEDRO DE ALCANTRA	DQ 17.6
2ª SÉRIE							
1	3	67	MARIA LUIZA SILVA LORENZETT	11/01/2006	C MUNDO DE APRENDIZAGEM	CONCÓRDIA	1.07.8Q
2	4	95	SIBELY DE OLIVEIRA ROYER	12/07/2005	ASS EDUC. DE POMERODE	POMERODE	1.06.4Q
4	5	87	JAQUELINE FELCZAK	02/05/2006	E.E.B. VIRGÍLIO VÁRZEA	ITAIÓPOLIS	1.12.2q
5	2	59	KETLYM LORENZETTI	25/08/2006	EEB GUILHERME A. DALRI	SALETE	1.12.7q
	1	73	EDUARDA FERNANDA RABUTKA	28/06/2006	EEF LINHA BIGUÁ	IRACEMINHA	DQ 17.6

SALTO EM DISTÂNCIA - FINAL

ORD	Nº	ATLETA	NASC.	ESCOLA	MUN	MARCA	V.V	CL
9	66	LETICIA DE OLIVEIRA SAVI	27/08/2007	COLÉGIO UNESC	CRICIÚMA	4,60	-1.0	1
8	94	DEBORA C. OLIVEIRA BELI	29/05/2007	EEB RODOLFO FOSS	SAUDADES	4,50	-1.5	3
13	60	ANA LUCIA KAZMIRSKI	10/10/2005	E DARCY F. WELK	JARAG DO SUL	4,50	-1.1	2
14	68	RAIMY ARCENO DOS PASSOS	12/12/2005	IEE FLORIANOPOLIS	FLORIANOPOLIS	4,31	-1.0	4
5	40	ANALICE ODORIZZI	23/02/2007	EEB BRUNO HEIDRICH	MIRIM DOCE	3,97	-0.2	5
12	74	RAYSSA WESSOLOSKI	04/06/2005	E HUMB MACHADO	ITAPIRANGA	3,82	-1.1	6
6	85	SUSAN CAMILE DA SILVA	06/04/2005	E ESTANISLAU SCH	B VIS DO TOLDO	3,79	-1.2	7
3	24	LARISSA DOS SANTOS	22/04/2006	VALMIR NUNES	BOM RETIRO	3,76	-0.5	8
1	40	LEIANA BRASIL	08/02/2007	E TERTULIANO DE L	FAX DOS G	3,42	-0.5	9
15	25	ANA CAROLINA PUCCI	25/03/2006	VALMIR OMARQUES NUNES	SÃO JOAQUIM	3,36	-0.5	10
2	58	ESTEFANE DE O. LOPES	01/08/2005	E MAD TER LEONI	VIDEIRA	3,13	-0.9	11
4	57	MARIA ED. SCHMEIDER	20/05/2005	EEB PEDRO II	BLUMENAU	2,97	-1.5	12

SALTO EM ALTURA - FINAL

ORD	Nº	ATLETA	NASC.	ESCOLA	MUNICÍPIO	MARCA	CL
1	93	LUÍSA COLLARES LOPES	27/01/2005	ABÍLIO BORGES	N VENEZA	1,57	1
2	61	MARIA ED. CONCEIÇÃO	13/11/2007	URSULA KROEGER	INDAIAL	1,54	2
3	18	GABRIELY PITZ	16/04/2006	EMÉRITA S. E SOUZA	BIGUAÇU	1,51	3
4	39	ELLEN GABRIELE SAVITZKY	30/11/2005	EEB JOAO KUHLER	S TEREZINHA	1,30	4
5	77	BRUNA ANDRES REIS	04/03/2007	HUMB MACHADO	ITAPIRANGA	1,30	5
6	86	BIANCA GRUNBER	12/04/2003	EEB HERCÍLIO BUCH	MAFRA	1,30	6
7	55	LETÍCIA OLIVEIRA LOPES	05/10/2006	TEREZINHA LEONI	VIDEIRA	1,30	7
8	32	LARA BIANCA RICKOWSKI	04/10/2006	IFC CONCÓRDIA	CONCÓRDIA	1,30	8
9	34	LUANA THAIS DA SILVA	01/03/2005	FELISBERTO DE CARV	PALMITOS	1,15	9
10	11	MIRELA PEGORINI NARCISO	26/12/2007	FAZENDA TRIÂNGULO	JARDINÓPO	NM	-
11	99	TAMIRIS MARAFIGO	19/12/2007	JARBAS FERREIRA	S JOAQUIM	NM	-



100 METROS RASOS - FINAL

CL	RAIA	Nº	ATLETA	NASC.	ESCOLA	MUNICÍPIO	MARCA
VENTO:-0.9							
1	4	65	NATÁLIA CAMPREGHER	21/03/2005	EEB MIGUEL COUTO (SCHROEDER)	SCHROEDER	12.3
2	3	56	KETLIN LUANA FISCHER	16/01/2006	EEB. MIGUEL COUTO	SCHROEDER	12.5
3	6	79	MARILIA GABRIELA M. FARIAS	14/01/2007	EEB PROF. JOSÉ FARIA NETO	CAMPOS NOVOS	12.9
4	5	52	PAOLA CARLOS DERETTI	18/05/2006	EEB FERNANDO FERREIRA DE MELLO	RIO DO CAMPO	13.5
5	1	54	ERICA SOARES	28/05/2006	E.E.B. VIRGÍLIO VÁRZEA	ITAIÓPOLIS	13.8
6	7	70	LARISSA MACIEL CAMPOS	18/10/2006	EEB OSVALDO FERREIRA DE MELLO	TIGRINHOS	14.3
7	2	63	CLEIDE DETERS	16/12/2007	EEB HUMBERTO MACHADO	ITAPIRANGA	14.4
8	8	53	ANA VITÓRIA SILVA ALMEIDA	07/05/2006	EEB PROF. JOAQUIM SANTIAGO	SÃO JOSÉ	14.7

100 METROS C/BARREIRAS – PENTATLO 1

CL	RAIA	Nº	ATLETA	NASC.	ESCOLA	MUNICÍPIO	MARCA	PONTOS
1ª SÉRIE – VENTO:								
1	4	103	MARIANA P. DOS ANJOS	17/04/2006	JOSÉ BONIFÁCIO	POMERODE	17.4	323
2	5	102	THAYSSA GOTERA FRANÇA	06/08/2007	CÔN NICOLAU GESING	BRAÇO DO NORTE	17.8	310
4	6	117	ANA SAMARA RIBEIRO	31/10/2005	EEB ESTALISLAU SHUMANN	ITAPIRANGA	19.3	267
3	7	105	ANDRÉIA SPIES	17/08/2007	EEB SANTO ANTONIO	ITAPIRANGA	19.3	267
4	3	109	MARIANA SCHAEFER FARIAS	29/08/2007	GERTRUD AICHINGER	IBIRAMA	20.3	241
5	2	101	RITA POLIANA POMPEU	07/03/2007	PROF. JOSÉ FARIA NETO	CAMPOS NOVOS	22.0	203

LANÇAMENTO DO DISCO- FINAL

ORD	Nº	ATLETA	NASC.	ESCOLA	MUNICÍPIO	MARCA	CL
1	48	CAMILA FLACH	02/06/2005	EEB HUMBERTO MACHADO	ITAPIRANGA	40,87	1
2	111	ELOISI CROZETTA PETERS	25/01/2007	EEB CÔN NICOLAU GESING	BR DO NORTE	29,80	2
3	107	MARIA LAURA M. MATOS	05/05/2005	COLÉGIO ELISA ANDREOLI	SÃO JOSÉ	28,74	3
4	37	HELEN BONIN	16/12/2005	EEB BRUNO HEIDRICH	MIRIM DOCE	26,06	4
5	100	STHEFANIE LUISA C. DA SILVA	01/04/2006	E MONS VENDELINO HOBOLD	ITAJAÍ	21,93	5
6	23	CAROL STEFANY A. DE LIMA	03/12/2007	EEB FAZENDA TRIÂNGULO	JARDINÓPOLIS	21,70	6
7	119	JÚLIA ARISTIDES GALINARI	09/08/2007	EEB ALINOR VIEIRA CORTE	PAPANDUVA	20,46	7
8	40	ANALICE ODORIZZI	23/02/2007	EEB BRUNO HEIDRICH	MIRIM DOCE	20,12	8
9	116	BIANCA MARTINS DE OLIVEIRA	14/06/2005	IFC CONCÓRDIA	CONCÓRDIA	19,04	9
10	33	NATALIA ANDRE DE OLIVEIRA	14/06/2007	EEF SEDE OLDENBURG	PALMITOS	16,97	10

100 METROS C/BARREIRAS - FINAL

CL	RAIA	Nº	ATLETA	NASC.	ESCOLA	MUNICÍPIO	RESULTADO
1ª SÉRIE – VENTO:							
1	5	65	NATÁLIA CAMPREGHER	21/03/2005	EEB MIGUEL COUTO	SCHROEDER	15.5
2	6	66	LETICIA DE OLIVEIRA SAVI	17/08/2007	COLÉGIO UNESC	CRICIÚMA	17.4
3	8	118	MARINA BAZE	26/07/2006	EEB ESTANISLAU SCHUMANN	BELA VISTA DO TOLDO	20.9
4	1	113	ANA CAROLINA LOPEZ	17/09/2005	COLÉGIO APLICAÇÃO	FLORIANOPOLIS	21.6
5	4	115	MARIA LUIZA S. P. DUARTE	09/11/2006	EEB GEN LIBERATO BITTENCOURT	ITÁ	22.4
6	7	112	TAINARA TAÍS CARMINATTI	17/03/2005	EEB SÃO LOURENÇO	IPORÃ D'OESTE	22.8



SALTO EM ALTURA – PENTATLO 2

ORD	Nº	ATLETA	NASC.	ESCOLA	MUN	MARCA	CL	PONTOS	PARCIAL
1	117	ANA SAMARA RIBEIRO	31/10/2005	EEB ESTALISLAU SHUMANN	ITAPIRANGA	1,34	1	449	716
2	103	MARIANA P. ANJOS	17/04/2006	JOSÉ BONIFÁCIO	POMERODE	1,22	2	331	654
3	102	THAYSSA G. FRANÇA	06/08/2007	NICOLAU GESING	BR DO NORTE	1,22	2	331	641
4	109	MARIANA S. FARIAS	29/08/2007	GERTRUD AICHINGER	IBIRAMA	1,22	4	331	572
5	101	RITA P. POMPEU	07/03/2017	JOSÉ FARIA NETO	CAMP NOVOS	1,19	5	302	505
6	105	ANDRÉIA SPIES	17/08/2007	EEB SANTO ANTONIO	ITAPIRANGA	1,13	6	248	515

400 METROS RASOS - FINAL

CL	RAIA	Nº	ATLETA	NASC.	ESCOLA	MUNICÍPIO	MARCA
1ª SÉRIE							
1	5	95	SIBELY DE OLIVEIRA ROYER	12/07/2005	ASS EDUCACIONAL DE POMERODE	POMERODE	1.00.1
2	3	76	PABULA GABRIELE KARSTEN	17/09/2006	EEB. JOÃO R. MOREIRA	JARAGUÁ DO SUL	1.02.5
3	4	67	MARIA LUIZA M. SILVA LORENZETT	11/01/2006	C MUNDO DE APRENDIZAGEM	CONCÓRDIA	1.04.8
4	6	94	KEYLA SANTOS OLIVEIRA	29/01/2006	EEB PROF. JOSÉ FARIA NETO	CAMPOS NOVOS	1.11.7
5	2	64	RAYANA EDUARDA W. ROHDEN	05/05/2007	EEB HUMBERTO MACHADO	ITAPIRANGA	1.12.5
6	1	59	KETLYM LORENZETTI	25/08/2006	EEB GUILHERME ANDRÉ DALRI	SALETE	1.14.4
7	8	90	LEIANA BRASIL	08/02/2007	EEB TERTULIANO TURÍBIO DE LEOS	FAX. DOS GUEDES	1.15.3
8	7	87	JAQUELINE FELCZAK	02/05/2006	E. E. B. VIRGÍLIO VÁRZEA	ITAIÓPOLIS	1.17.9

3000 METROS RASOS - FINAL

CL	RAIA	Nº	ATLETA	NASC.	ESCOLA	MUNICÍPIO	MARCA
1	3	150	TAINARA SUZANA B. HUFF	09/10/2005	IFC CONCÓRDIA	CONCÓRDIA	12.19.0
2		120	PATRICIA DA SILVA	23/04/2005	EEB PROF. GERMANO TIMM	JOINVILLE	12.42.2
3	8	143	RAYSSA DA SILVA PIO	10/07/2006	NAGIB ZATTAR	JOINVILLE	13.06.7
4	11	133	MARIA H. POSSAMAI DEMO	22/09/2005	EEB ABILIO CESAR	NOVA VENEZA	13.27.5
5	13	125	OTAVIANA C. DOS SANTOS	09/04/2005	EEB CLARA DONNA	TIMBÓ	13.42.3
6	1	129	JUSSARA WEBERS	11/01/2006	EEB MADRE BENVENUTA	SÃO JOÃO D'OESTE	15.48.3
7	2	147	GABRIELA DALMAGRO	09/08/2006	EEB OSCAR MAJOLO	S MIGUEL BOA VISTA	16.52.6
-	4	104	TAINA GOME DE OLIVEIRA	06/01/2006	EEB HENRIQUE RUPP JUNOR	CAMPOS NOVOS	DQ 17.6
-	5	155	GABRIELLY NUNES AMARAL	18/11/2007	EEBM JARBAS AMARANTE FERREIRA	SÃO JOAQUIM	DQ 17.6
-	14	149	ANA CLARA NERY DE AGUIAR	07/06/2009	C. COLEGIO CRIATIVO	SÃO JOSÉ	DQ 17.6

SALTO TRIPLO - FINAL

ORD	Nº	ATLETA	NASC.	ESCOLA	MUNICÍPIO	MARCA	CL
1	93	LUIZA COLLARES LOPES	27/01/2005	ABÍLIO BORGES	NOVA VENEZA	11,29	1
2	60	ANA LUCIA KAZMIRSKI	10/10/2005	DARCY FRANKE WELK	JA DO SUL	10,28	2
3	68	RAIMY A. DOS PASSOS	12/12/2005	IEE	FPOLIS	10,14	3
4	72	MARIA EDUARDA M. LOTTN	20/11/2007	EBB GAMA ROSA	SÃO PEDRO DE ALCANTRA	8,75	4
5	121	GABRIELA SCHMIDT	24/12/2007	HUMBERTO MACHADO	ITAPIRAN	7,91	5
6	161	CRISTIANE M. MINELLA	02/04/2007	VALENTIN BERNARDI	ITÁ	7,86	6
7	152	LETÍCIA HADAM	12/06/2005	EEB ANT BLASKOWSKI	ITAIÓPOLI	7,64	7

ARREMESSO DO PESO – PENTATLO 3

ORD	Nº	ATLETA	NASC.	ESCOLA	MUNICÍPIO	MARCA	CL	PONTOS	PARCIAL
3	103	MARIANA P. ANJOS	17/04/2006	JOSÉ BONIFÁCIO	POMERODE	10,12	1	537	1191
6	105	ANDRÉIA SPIES	17/08/2007	EEB SANTO ANTONIO	ITAPIRANGA	8,08	2	405	920
2	109	MARIANA S. FARIAS	29/08/2007	GERTRUD AICHINGER	IBIRAMA	7,50	3	367	939
4	102	THAYSSA G. FRANÇA	06/08/2007	CÔN NICOLAU GESING	BRAÇO NORTE	7,01	4	336	977
5	117	ANA S. RIBEIRO	31/10/2005	EEB ESTALISLAU SHUMANN	BELA V. TOLDO	6,52	5	304	1020
1	101	RITA POLIANA POMPEU	07/03/2007	PROF. JOSÉ FARIA NETO	CAMPOS NOVOS	4,87	6	200	705



MASCULINO

110 C/BARREIRAS - PENTATLO 1

CL	RAIA	Nº	ATLETA	NASC.	ESCOLA	MUNICÍPIO	MARCA	PONTOS
1ª SÉRIE								
1	4	10	JEFERSON DE MORAES JR.	21/03/2005	PAULO ZIMMERMANN	RIO DO SUL	17.1	614
2	3	38	EDUARDO BALARDIN BARTH	10/09/2005	ELZA M. DE MOURA	GUAR DO SUL	18.0	450
3	1	47	JOÃO ALFREDO S. DE LIMA	16/07/2007	ESTANISLAU SHUMANN	B V. DO TOLDO	19.3	407
4	5	31	DJONATAN LUANE HUFF	02/02/2005	EEB RODOLFO FOSS	SAUDADES	19.9	357
2ª SÉRIE								
1	2	09	KAUAN DANIEL LEHMANN	30/04/2006	DOMINGOS SÁVIO	ASCURRA	19.0	432
2	6	27	GABRIEL HENRIQUE DUTRA	16/02/2005	TERTULIANO T. DE LEOS	FAX DOS GUED	21.3	254
3	7	29	EDUARDO VUNER	08/07/2005	EEB IRMÃ ANICIATO ESPERANDINO	CONCORDIA	22.2	197

SALTO EM DISTÂNCIA

ORD	Nº	ATLETA	NASC.	ESCOLA	MUNICÍPIO	MARCA	V.V	CL
1	5	ÉRICK DA GAMA BRATTI	21/04/2005	HENRIQ FONTES	TUBARÃO	6,33	-0.5	1
2	21	LEONARDO G VOLPINI	11/02/2006	E OLAVO RIGON	CONCÓRDIA	5,92	-0.5	2
3	45	KAUAN DE VICENTE	08/03/2007	CÔNEGO GESING	BR DO NORTE	5,72	-1.2	3
4	36	JAIR CESAR DA SILVA JR	30/08/2005	BRUNO HEIDRICH	MIRIM DOCE	5,53	-1.0	4
5	46	BRUNO G. KAIFER	05/11/2005	E PA DE OLIVEIRA	CUNHA PORÃ	5,39	-1.5	5
6	20	MARCOS DOS SANTOS	07/11/2006	E EDSON NAGANO	MON CASTELO	5,24	-1.0	6
7	42	MATEUS R. DE ARAÚJO	15/10/2006	E STO ANTÔNIO	ITAPIRANGA	5,22	-0.9	7
8	2	GABRIEL M. LOPES	16/03/2005	COL APLICAÇÃO	FLORIANÓPOLIS	5,15	-1.0	8
9	43	ELIABE D. PEREIRA	05/05/2006	E. GERTRUD AICH	IBIRAMA	5,08	-1.4	9
10	4	GUILHERME D. PEREIRA	24/07/2007	C. BOM JESUS	FLORIANOPOLIS	4,94	-0.8	10
11	12	VINICIUS TREVISOL	08/10/2005	EEB SÃO TIAGO	SANT DO SUL	4,82	-0.1	11
12	14	MURILO DE SOUZA	02/07/2006	C. PARADIGMA JESUS	SÃO JOAQUIM	4,82	-0.7	12
13	15	DOUGLAS ROKOSK. DOS SANTOS	02/01/2005	VALMIR O. MARQUES NUNES	SÃO JOAQUIM	4,09	-0.1	13

110 M C/BARREIRAS - FINAL

CL	RAIA	Nº	ATLETA	NASC.	ESCOLA	MUNICÍPIO	MARCA
1ª SÉRIE							
1	4	26	VINICIUS DE BRITO	03/03/2006	EEB PAULO ZIMMERMANN	RIO DO SUL	14.7
2	5	01	PAULO HENRIQUE PEDROSO BATISTA	08/09/2006	EEM DARCY FRANKE WELK	JARAGUÁ DO SUL	16.9
3	3	3	ISMAEL COSTA DA SILVA	08/07/2005	IEE FLORIANÓPOLIS	FLORIANÓPOLIS	17.8
4	6	28	JOÃO PEDRO MORAIS CABRAL	08/02/2005	E D FELÍCIO VASCONCELOS	IRANI	18.5
5	7	62	EDUARDO OLIVEIRA BELI	04/06/2005	EEB RODOLFO FOSS	SAUDADES	19.0
6	8	44	LEANDRO WOLFART	03/05/2005	EEB ANTENOR NASCENTES	PRINCESA	19.2

SALTO EM ALTURA – PENTATLO 2

ORD	ATLETA	ESCOLA	MUN	MARCA	CL	PONTOS	PARCIAL
1	EDUARDO B. BARTH	ELZA M. DE MOURA	GUAR DO SUL	1,57	1	441	548
2	KAUAN DANIEL LEHMANN	DOMINGOS SÁVIO	ASCURRA	1,57	2	441	873
3	JEFERSON DE MORAES JR.	PAULO ZIMMERMANN	RIO DO SUL	1,51	3	396	1010
4	GABRIEL HENRIQUE DUTRA	TERTULIANO T. DE LEOS	FAX DOS GUE	1,51	4	396	650
5	JOÃO ALFREDO S. DE LIMA	ESTANISLAU SHUMANN	B V. DO TOLD	1,51	5	396	803
6	EDUARDO VUNER	EEB IRMÃ A. ESPERANDINO	CONCORDIA	1,45	6	352	891
7	DJONATAN LUANE HUFF	EEB RODOLFO FOSS	SAUDADES	1,42	7	331	688



100 METROS RASOS

CL	RAIA	Nº	ATLETA	NASC.	ESCOLA	MUNICÍPIO	MARCA
1ª SÉRIE							
1	3	35	CARLOS EDUARDO MARTINS	18/10/2005	EEB WANDERLEY JUNIOR	SÃO JOSÉ	11.4Q
2	4	21	LEONARDO GALVÃO VOLPINI	11/02/2006	EEB PROF OLAVO RIGON	CONCÓRDIA	11.4Q
3	6	30	VITOR VIRGILIO SILVA	24/03/2005	SEB	SÃO JOSÉ	11.9q
4	5	83	LUIZ GABRIEL MARQUES DE OLIVEIRA	12/03/2006	EEB DOM JOAQUIM	BRAÇO DO NORTE	12.1q
5	1	75	CLEITON OLIVEIRA LIMA	01/02/2006	EEB SÃO JOSÉ	SÃO JOAQUIM	12.6
6	8	69	JULIO CEZAR CASTRO	01/02/2005	EEB RODOLFO FOSS	SAUDADES	12.7
7	7	41	JOÃO HENRIQUE M. DOS SANTOS	19/04/2005	EEB. GERTRUD AICHINGER	IBIRAMA	13.1
8	2	80	ANDREI VENTURA FERREIRA	26/02/2006	EEM VALMIR M. NUNES	BOM RETIRO	13.9
2ª SÉRIE							
1	4	51	GUILHERME EBERHARDT KROH	14/01/2005	RUDOLFO MEYER	JOINVILLE	11.2Q
2	5	71	RENAN G.ES MARTINS DOS SANTOS	13/05/2005	COLÉGIO SÃO JOSÉ	ITAJAÍ	11.8Q
3	6	3	ISMAEL COSTA DA SILVA	08/07/2005	IEE	FPOLIS	11.8q
4	2	36	JAIR CESAR DA SILVA JUNIOR	30/08/2005	EEB BRUNO HEIDRICH	MIRIM DOCE	12.1q
5	8	78	KAUÃ PREIS TELOEKEN	14/06/2006	EEB HUMBERTO MACHADO	ITAPIRANGA	12.2
6	7	22	EDUARDO PAIANO NEVES	22/07/2006	EEB CALMON	CALMON	12.3
7	1	82	VITOR HUGO DA CRUZ ANTUNES	23/05/2007	EM AIRO EZELAME	FAXINAL DOS GUEDES	12.6
8	3	81	VALDICLEI NOGUEIRA DOS SANTOS	22/01/2005	EEB PROFESSOR BENTO	BOM RETIRO	13.3

400 METROS RASOS – SEMI-FINAL

CL	RAIA	Nº	CBAT	ATLETA	NASC.	ESCOLA	MUNICÍPIO	MARCA
1ª SÉRIE								
1	3	92		THIAGO H. PRESTES SCHUH	10/04/2006	EEB SÃO VICENTE	ITAPIRANGA	57.3Q
2	5	89		FABIO NUNES DA SILVA	13/10/2005	COLÉGIO CATARINENSE	FLORINÓPOLIS	58.0Q
3	6	96		KAUAN JULIO FERREIRA	16/07/2007	CAIC PROFª NAIR SILVA GRIS	CAMPOS NOVOS	59.0q
4	1	97		GUSTAVO HENRIQUE ASSUNÇÃO	30/03/2005	E SALUSTIANO CABREIRA	FAX DOS GUEDES	1.03.1q
5	2	15		DOUGLAS R.I DOS SANTOS	02/01/2005	EEM VALMIR O. NUNES	BOM RETIRO	1.12.0
2ª SÉRIE								
1	4	01		PAULO H. PEDROSO BATISTA	28/09/2006	EEM DARCY FRANKE WELK	JARAGUÁ DO SUL	56.3Q
2	3	91		TAINAN ZART	13/12/2005	EEB CARDEAL ARCOVERDE	SÃO CARLOS	56.7Q
3	6	98		LEONARDO IUNKES HELMANN	27/06/2006	EEB DOM JOAQUIM	BRAÇO NORTE	57.3q
4	2	88		LUCAS WILINSKI	28/06/2005	E.E.B. VIRGÍLIO VÁRZEA	ITAIÓPOLIS	57.8q
5	1	28		JOÃO PEDRO MORAIS CABRAL	08/02/2005	E DOM F. VASDCONCELOS	IRANI	DQ 17.6

ARREMESSO DO PESO – PENTATLO 3

ORD	Nº	ATLETA	NASC.	ESCOLA	MUNICÍPIO	MARCA	PONTOS	PARCIAL
1	09	JEFERSON DE MORAES JR.	21/03/2005	PAULO ZIMMERMANN	RIO DO SUL	12,07	611	1621
2	09	KAUAN DANIEL LEHMANN	30/04/2006	DOMINGOS SÁVIO	ASCURRA	11,30	564	1437
3	31	DJONATAN LUANE HUFF	02/02/2005	EEB RODOLFO FOSS	SAUDADES	9,48	454	1142
4	38	EDUARDO B. BARTH	10/09/2005	ELZA M. DE MOURA	GUAR DO SUL	9,39	449	1340
5	29	EDUARDO VUNER	08/07/2005	EEB RODOLFO FOSS	SAUDADES	9,03	428	976
6	47	JOÃO ALFREDO S. DE LIMA	16/07/2007	ESTANISLAU SHUMANN	B V. DO TOLD	7,82	362	1165
7	27	GABRIEL HENRIQUE DUTRA	16/02/2005	TERTULIANO T. DE LEOS	FAX DOS GUE	7,93	362	1012



100 METROS RASOS - FINAL

CL	RAIA	Nº	ATLETA	NASC.	ESCOLA	MUNICÍPIO	MARCA
VENTO: -0.8							
1	3	51	GUILHERME EBERHARDT KROH	14/01/2005	RUDOLFO MEYER	JOINVILLE	11.1
2	4	35	CARLOS EDUARDO MARTINS	18/10/2005	EEB WANDERLEY JUNIOR	SÃO JOSÉ	11.2
3	5	21	LEONARDO GALVÃO VOLPINI	11/02/2006	EEB PROF OLAVO RIGON	CONCÓRDIA	11.4
4	8	30	VITOR VIRGILIO SILVA	24/03/2005	SEB	SÃO JOSÉ	11.7
5	1	83	LUIZ GABRIEL MARQUES DE OLIVEIRA	12/03/2006	EEB DOM JOAQUIM	BRAÇO DO NORTE	11.9
6	6	71	RENAN GONÇALVES MARTINS DOS SANTOS	13/05/2005	COLÉGIO SÃO JOSÉ	ITAJAÍ	11.9
7	7	3	ISMAEL COSTA DA SILVA	08/07/2005	IEE	FPOLIS	12.0
8	2	36	JAIR CESAR DA SILVA JUNIOR	30/08/2005	EEB BRUNO HEIDRICH	MIRIM DOCE	12.6

SALTO TRIPLO - FINAL

ORD	Nº	ATLETA	NASC.	ESCOLA	MUN	MARCA	CL
1	5	ÉRICK DA GAMA BRATTI	21/04/2005	HENRIQUE FONTES	TUBARÃO	13,34	1
2	106	GUSTAVO T. SENFF	23/09/2006	COLÉGIO POSITIVO	JOINVILLE	11,97	2
3	45	KAUAN DE VICENTE	08/03/2007	CÔNEGO N GESING	BR DO NORTE	11,33	3
4	110	DARLAN JOSE BRAUN	27/03/2005	RODRIGUES ALVES	SAUDADES	11,18	4
5	114	PEDRO LUCA LOSS	25/03/2007	IFC CONCÓRDIA	CONCÓRDIA	10,64	5
6	108	DOUGLA H. SCHAATZ	15/09/2007	PORTO NOVO	ITAPIRANGA	NM	-
7	4	GUILHERME DORIEIX PEREIRA	24/07/2007	C. BOM JESUS CORAÇÃO DE JESUS	FLORIANOPOLIS	NM	-

400 METROS RASOS - FINAL

CL	RAIA	Nº	ATLETA	NASC.	ESCOLA	MUNICÍPIO	RESULTADO
1ª SÉRIE							
1	5	91	TAINAN ZART	13/12/2005	EEB CARDEAL ARCOVERDE	SÃO CARLOS	49.2
2	4	01	PAULO H. PEDROSO BATISTA	28/09/2006	EEM DARCY FRANKE WELK	JARAGUÁ DO SUL	49.9
3	3	92	THIAGO H. PRESTES SCHUH	10/04/2006	EEB SÃO VICENTE	ITAPIRANGA	53.8
4	6	89	FABIO NUNES DA SILVA	13/10/2005	COLÉGIO CATARINENSE	FLORINÓPOLIS	55.8
5	8	88	LUCAS WILINSKI	28/06/2005	E. E. B. VIRGÍLIO VÁRZEA	ITAIÓPOLIS	57.6
6	2	96	KAUAN JULIO FERREIRA	16/07/2007	CAIC PROFª NAIR DA SILVA GRIS	CAMPOS NOVOS	58.5
7	1	97	GUSTAVO HENRIQUE ASSUNÇÃO	30/03/2005	E SALUSTIANO CABREIRA	FAX DOS GUEDES	1.01.4
8	7	98	LEONARDO IUNKES HELMANN	27/06/2006	EEB DOM JOAQUIM	BRAÇO DO NORTE	1.04.2

LANÇAMENTO DO DISCO - FINAL

ORD	Nº	ATLETA	NASC.	ESCOLA	MUNICÍPIO	MARCA	CL
12	142	LUAN BRAZ	31/01/2005	EEB DOM JOAQUIM	BR DO NORTE	53,82	1
9	136	WILLIAN MOACIR PEREIRA	26/05/2006	EEM DARCY FRANKE WELK	JAR DO SUL	39,68	2
11	145	BRAYAN BRUGNARA	12/06/2006	NICOLAU GESING	BR DO NORTE	38,52	3
10	141	PEDRO FAGUNDES FLORENTINO	27/04/2005	EEB DR. TUFI DIPPE	JOINVILLE	36,06	4
7	138	JOÃO VICTOR DA SILVA	04/07/2006	E VENDELINO HOBOLD	ITAJAÍ	28,12	5
4	131	VINICIUS TUNI	27/07/2005	EEB PE VENDELINO SEIDEL	IPORÃ D'OESTE	27,79	6
8	163	LUCAS EDUARDO SCHMITT	18/07/2005	EEB RODRIGUES ALVES	SAUDADES	24,61	7
13	126	DANILO MEDEIROS SERAFIM	22/02/2005	MOM SENHOR	TREZE DE MAIO	21,7	8
2	153	LEONARDO CARVALHO DE MATOS	03/04/2006	EEB CALMON	CALMON	20,86	9
1	162	ARTHUR FONTANA DA SILVA	07/09/2005	E SALUSTIANO CABREIRA	F DOS GUEDES	20,38	10
5	132	JULIO CÉSAR DETONI VICENZI	05/02/2007	E P OLAVO CECCO RIGON	CONCÓRDIA	18,50	11
14	167	YURI D. B. FORMIGARI	29/07/2005	EEB PROF ARG.FURTADO	SÃO CRISTOVÃO	17,80	12



3000 METROS RASOS - FINAL

CL	RAIA	Nº	ATLETA	NASC.	ESCOLA	MUNICÍPIO	MARCA
1	9	123	VINICIUS WENDEL DUARTE	10/05/2005	EEB. RUY BARBOSA	TIMBÓ	10.16.0
2	1	144	CAUÊ RASCH OTT	13/06/2007	E PR JALDYR F. DA SILVA	SÃO M. D'OESTE	10.18.1
3	14	124	WESLEY FIUZA MARTINS	02/06/2005	EEB RUY BARBOSA	TIMBÓ	10.18.6
4	5	148	CLAYTON MATHEUS FAGUNDES DIAS	28/10/2005	INSTITUTO AUXILIADORA	CAMPOS NOVOS	10.28.1
5	2	164	DAVID IURE XAVIER RAMOS	27/09/2006	EEB EDVINO HUPPES	CORONEL FREITAS	10.30.7
6	11	130	JOSE A. FERNANDEZ ARREAZA	25/09/2007	ESC BÁS. ARNALDO BRANDÃO	ITAJAÍ	10.44.4
7	13	166	MAIKI BRESSAN ROSSO	30/01/2006	EEB JOSÉ DO PATROCÍNIO	SIDERÓPOLIS	11.18.8
8	3	156	CARLOS EDUARDO DAS DORES	30/05/2007	EBM IRMÃ CECÍLIA	S LOUR. D'OESTE	11.20.1
9	12	135	CARLOS ALEXANDRE DE SÁ COSTA	29/01/2006	EEB DR OTTO FEUERSCHUETTE	CAPIVARI DE BAIXO	12.00.5
10	6	168	KEVIN WILLIAN OLIVEIRA COSTA	25/04/2005	EEM MARTINHO DEARIO	SÃO JOAQUIM	12.07.6
11	7	165	ENZO GROTTO PHILIPPI	07/06/2005	EEM VALMIR O. NUNES	BOM RETIRO	12.13.2
12	15	159	BRUNO BAYER DE SOUZA	22/04/2005	IFSC C. SÃO JOSÉ	SÃO JOSÉ	12.19.8
13	10	137	KAUÃ FERNANDES CORDEIRO	31/01/2006	EEB MANOEL ESTEVÃO RIBEIRO	PAPANDUVA	12.50.4
14	4	160	WESLEY FELIPE ALVES	23/08/2005	IFC CONCÓRDIA	CONCÓRDIA	14.58.5
15	8	127	GUILHERME ALBURQUERQUE	15/10/2006	EEB GUILHERME ANDRÉ DALRI	SALETE	16.51.7

SALTO EM ALTURA - FINAL

ORD	Nº	ATLETA	NASC.	ESCOLA	MUNICÍPIO	MARCA	CL
1	134	MARCOS PAULO LOPEZ DA SILVA	09/12/2005	EMERITA DUARTE SILVA E SOUZA	BIGUAÇU	1,80	1
2	139	CLEDSON R. NURNBERG	02/03/2006	EEB SÃO LUDGERO	SÃO LUDGERO	1,80	2
3	128	DERICK FRANÇA VIEIRA	30/09/2005	SALETE DOS SANTOS	IÇARA	1,74	3
4	157	LUÍS FERNANDO WEBER	25/07/2005	ANUNCIATA SPERAN	PERITIBA	1,68	4
5	106	GUSTAVO TOMAS SCHITZ SENFF	23/09/2006	COLÉGIO POSITIVO	JOINVILLE	1,68	5
6	146	LUAN KLEIN	17/08/2007	EEB SANTO ANTONIO	ITAPIRANGA	1,60	6
7	154	BRAIAN AVRELLA	29/03/2006	MANUEL TRANCOSO	IRACEMINHA	1,60	7
8	140	JONAS SCHIESSL	27/10/2007	JOÃO PEDRO ALBERTI	B VISTA DO TO	1,60	7
9	151	BERNARDO REICHEL MAFRA	11/01/2007	VERDES MARES	ITAJAÍ	1,60	7
10	122	GUSTAVO S. KUCHLLER	14/01/2005	JOAO KUCHLER	S TEREZINHA	1,55	10
11	158	LEOMAR GUIDOLIN BRESOLIN	13/07/2005	EEB SÃO TIAGO	SANT. DO SUL	1,40	11



PROGRAMA HORÁRIO ATLETISMO

3ª ETAPA – DIA 17/JULHO – DOMINGO DE MANHÃ

Hora	Prova	Naípe	Etapa	ATLETAS/ SÉRIES
09:00	200 metros rasos	Masculino	Semifinal	16 / 02
09:05	Salto em distância	Masculino	Pentatlo 4	09
09:15	Lançamento do dardo – 500g	Feminino	Final	09
09:15	200 metros rasos	Feminino	Semifinal	12 / 02
09:20	Arremesso do peso – 5 Kg	Masculino	Final	15
09:30	800 metros rasos	Masculino	Final p/ tempo	12 / 01
09:50	800 metros rasos	Feminino	Final p/ tempo	12 / 01
10:10	200 metros rasos	Masculino	Final	08 / 01
10:15	Salto em distância	Feminino	Pentatlo 4	05
10:20	Lançamento de dardo – 700 gr	Masculino	Final	12
10:30	200 metros rasos	Feminino	Final	08 / 01
10:50	800 metros rasos	Masculino	Pentatlo 5	09 / 01
11:10	800 metros rasos	Feminino	Pentatlo 5	05 / 01

A ENTRADA DOS ATLETAS SERÁ DA SEGUINTE FORMA:

Corridas rasas e marcha atlética	10 (dez) minutos antes
Corridas com barreiras	15 (quinze) minutos antes
Provas de campo	30 (trinta) minutos antes
A CONFIRMAÇÃO DOS ATLETAS TERMINA DAS MINUTOS ANTES DO HORÁRIO DE ENTRADA DAS PROVAS	

TABUAS DO TRIPLO MASC: 09 E 11 METROS
ALTURA MASC: INICIAL – 1,305 X 5 ATE 1,65
ALTURA FEM: INICIAL – 1,10 5 X 5 ATE 1,45

FEM 07 E 09 METROS
3 X 3 ATE RESTAR UM
3 X 3 ATE RESTAR UMA



NATAÇÃO



Local de Competição Piscina da S.R. MAMPITUBA
Rodovia SC - 446 – São Simão

Período de Competição 16 e 17 de Julho

RESULTADOS NATAÇÃO FEMININO

800 METROS LIVRE

CLAS	ATLETA	ESCOLA/MUNICÍPIO	MARCA	R
1º	LETICIA NICOLUZZI PELIS	COLÉGIO ALFA/JARAGUÁ DO SUL	09:51.80	
2º	ELOISA AVELINO OLIVEIRA	EMEB ARINO BRESSAN/TUBARÃO	11:07.86	
3º	ANA JÚLIA ROSA	COLÉGIO CORAÇÃO FELIZ/TUBARÃO	11:09.05	
N/C	GABRIELE CASAGRANDE DOS	COLÉGIO SANTO ANTÔNIO/JOINVILLE		

100 METROS LIVRE

CLAS	ATLETA	ESCOLA/MUNICÍPIO	MARCA	R
1º	JOANNA BEATRIZ ROSSI	COLÉGIO SANTO ANTÔNIO/JOINVILLE	00:59.08	
2º	YASMIN MARTINEZ	COLÉGIO ALFA VISÃO/PALHOÇA	01:01.84	
3º	ANA BEATRIZ ORLANDI	EEB GOV ADERBAL R. DA SILVA TUBARÃO	01:02.01	
4º	KIARA BARAUNA SAGAZ	EBM ALMIRANTE CARVALHAL/FLORIANÓPOLIS	01:02.62	
5º	ANITA MORAES GARCIA	COLÉGIO SÃO JOSÉ/TUBARÃO	01:03.51	
6º	RAIZA SILVEIRA LOPES	COLÉGIO DA LAGOA/FLORIANÓPOLIS	01:04.51	
7º	MARIA FERNANDA MACIEL	EEB HUMBERTO DE CAMPOS/CRICIÚMA	01:05.42	
8º	MARIA EDUARDA L VIDAL	COLÉGIO BOM JESUS/ITAJAÍ	01:05.81	
9º	LUIZA CHAGAS PRAZERES	COLÉGIO DOM JAIME CÂMARA/SÃO JOSÉ	01:08.24	
10º	HELENA PALLAR DA CUNHA	COLÉGIO BONJA/JOINVILLE	01:08.61	
11º	LETÍCIA VITÓRIO CARDOSO	EEB IRMÃ MARIA TERESA/PALHOÇA	01:08.81	
12º	RAFAELA DE GODOY HOPPE	COLÉGIO BONJA2/JOINVILLE	01:12.78	
13º	JULIA GLEYCE GONDIN	EEB SANTOS DUMONT/BLUMENAU	01:18.44	
14º	TAYNÁ LAMB	EEB SÃO JOÃO BATISTA/S M DO OESTE	01:21.61	
15º	LUIZA MARTINELLO	INSTITUTO CORE/JOINVILLE	01:28.32	
N/C	LAIANE SILVA	ESCOLA ALTAMIR WAGNER/RIO DO SUL		
N/C	LARA CRISTINA VOGES	ESCOLA S SÃO JOSÉ/SÃO JOSÉ		
N/C	RAÍSSA SOFKA MAZZI	COL SINODAL RUY BARBOSA/RIO DO SUL		

200 METROS PETO

CLAS	ATLETA	ESCOLA/MUNICÍPIO	MARCA	R
1º	GABRIELA DOS SANTOS SELL	EEB INDUSTRIAL DE LAGES/LAGES	02:46.02	
2º	HELEN BARATO BERNARDI	COLÉGIO SÃO LUIS/JARAGUÁ DO SUL	02:46.44	
3º	GABRIELA FRITSCHÉ CAMPOS	INSTITUTO CORE/JOINVILLE	02:47.83	
4º	IASMIN GARCIA WILLRICH	COLÉGIO DE APLICAÇÃO UNIVALI/ITAJAÍ	02:54.48	
5º	ISABELA COLOSSI MENDES	COLÉGIO SÃO JOSÉ/TUBARÃO	03:22.81	
6º	AMANDA MAYA DA VEIGA	EBM FELIPE SCHMIDT/BLUMENAU	03:23.77	
DQL	MILEIDY PAULI PASQUALINI	COL MARISTA SÃO LUIS /JARAGUÁ DO SUL		
N/C	GABRIELE CASAGRANDE DOS SANTOS	COLÉGIO SANTO ANTÔNIO/JOINVILLE		

**50 METROS BORBOLETA**

CLAS	ATLETA	ESCOLA/MUNICÍPIO	MARCA	R
1º	LARISSA KANGERSKI LANA	COLÉGIO DE APLICAÇÃO UNIVALI/ITAJAÍ	00:30.23	
2º	ANA LIA LIMA	EEB SEBASTIÃO T. DOS SANTOS /CRICIÚMA	00:30.95	
3º	VITÓRIA KARINA DE SOUZA	EBM MACHADO DE ASSIS/BLUMENAU	00:31.78	
4º	ISADORA SABINA DE SOUZA	EEB LUIZ DELFINO/BLUMENAU	00:32.08	
5º	MARIA FERNANDA MACIEL	EEB HUMBERTO DE CAMPOS/CRICIÚMA	00:32.85	
6º	MANUELA BECKERT	COLÉGIO POSITIVO/JOINVILLE	00:33.07	
7º	ANALU MIQUELIN CAMPOS	COLÉGIO DIMENSÃO/NAVEGANTES	00:33.29	
8º	EMILIN LEMOS CASTILHO	COLÉGIO FROEBEL/SÃO BENTO DO SUL	00:33.79	
9º	LETÍCIA VITÓRIO CARDOSO	EEB IRMÃ MARIA TERESA/PALHOÇA	00:34.55	
10º	ANA JULIA S. DE OLIVEIRA	COL. BOM JESUS D P/JARAGUÁ DO SUL	00:35.18	
11º	HELENA PALLAR DA CUNHA	COLÉGIO BONJA/JOINVILLE	00:35.69	
12º	ISADORA SPIELMANN COLLA	SESI\SC CONCÓRDIA/CONCORDIA	00:36.89	

200 METROS LIVRE

CLAS	ATLETA	ESCOLA/MUNICÍPIO	MARCA	R
1º	JOANNA BEATRIZ ROSSI	COLÉGIO SANTO ANTÔNIO/JOINVILLE	02:12.32	
2º	YASMIN MARTINEZ	COLÉGIO ALFA VISÃO/PALHOÇA	02:15.66	
3º	NICOLLE FRIEDRICH BARTH	EEB POF H. STODIECK/FLORIANÓPOLIS	02:19.31	
4º	LARISSA ZANELLA RESQUIN	COC/FLORIANÓPOLIS	02:23.01	
5º	RAIZA SILVEIRA LOPES	COLÉGIO DA LAGOAFLORIANÓPOLIS	02:24.13	
6º	MIANY WOGINSKI MARTINS	EEB HUMBERTO DE CAMPOS/CRICIÚMA	02:24.32	
7º	LARA ESCHER REIS	COLEGIÃO/CRICIÚMA	02:53.98	

400 METROS MEDLEY

CLAS	ATLETA	ESCOLA/MUNICÍPIO	MARCA	R
1º	MARINA KOGUT	COLÉGIO ALFA VISÃO/FLORIANÓPOLIS	05:13.49	
2º	GABRIELA FRITSCHÉ CAMPOS	INSTITUTO CORE/JOINVILLE	05:18.00	
3º	DANIELA WASHINGTON	COLÉGIO CASTELO EIRELI/BLUMENAU	05:28.93	
4º	EMILIN LEMOS CASTILHO	COLÉGIO FROEBEL/SÃO BENTO DO SUL	05:47.16	
5º	LETICIA NICOLUZZI PELIS	COL. ALFA JANGADA/JARAGUÁ DO SUL	05:51.40	
6º	MARIA EDUARDA L VIDAL	COLÉGIO BOM JESUS/ITAJAÍ	06:04.25	

100 METROS BORBOLETA

CLAS	ATLETA	ESCOLA/MUNICÍPIO	MARCA	R
1º	LARISSA KANGERSKI LANA	COLÉGIO DE APLICAÇÃO UNIVALI/ITAJAÍ	01:08.02	
2º	DANIELA WASHINGTON	COLÉGIO CASTELO EIRELI/BLUMENAU	01:09.83	
3º	ANA LIA LIMA	COLEGIÃO/CRICIÚMA	01:10.81	
4º	VITÓRIA KARINA DE SOUZA	EBM MACHADO DE ASSIS/BLUMENAU	01:13.32	
5º	KAMILI KRISTINI DA ROSA	COLEGIO DOS SANTOS ANJOS/JOINVILLE	01:15.30	
6º	HELENA PALLAR DA CUNHA	COLÉGIO BONJA/JOINVILLE	01:24.38	
7º	LETÍCIA VITÓRIO CARDOSO	EEB IRMÃ MARIA TERESA/PALHOÇA	01:24.76	
8º	MARIANA ESSING	EEB PROF. OLAVO C. RIGON/CONCORDIA	01:27.16	
9º	ISADORA SPIELMANN COLLA	SESI/CONCORDIA	01:27.39	



50 METROS LIVRES				
CLAS	ATLETA	ESCOLA/MUNICÍPIO	MARCA	R
1º	JOANNA BEATRIZ ROSSI	COLÉGIO SANTO ANTÔNIO/JOINVILLE	00:27.43	
2º	ANA BEATRIZ ORLANDI	EEB GOV ADERBAL R. DA SILVA/TUBARÃO	00:28.17	
3º	KIARA BARAUNA SAGAZ	EBM ALMIRANTE CARVALHAL/FPOLIS	00:28.26	
4º	NATHÁLIA MAFRA CASA	COLÉGIO ADVENTISTA DE ITAJAÍ/ITAJAÍ	00:28.32	
5º	ANITA MORAES GARCIA	COLÉGIO SÃO JOSÉ/TUBARÃO	00:28.94	
6º	MARIA FERNANDA MACIEL	EEB UMBERTO DE CAMPOS/CRICIÚMA	00:29.00	
7º	RAIZA SILVEIRA LOPES	COLÉGIO DA LAGOA/FLORIANÓPOLIS	00:29.28	
8º	GABRIELA FREITAS BELTORTI	COLÉGIO MARISTA/CRICIÚMA	00:29.31	
9º	ISADORA SABINA DE SOUZA	EEB LUIZ DELFINO/BLUMENAU	00:29.35	
10º	ANA JULIA S. DE OLIVEIRA	COLÉGIO BOM JESUS/JARAGUÁ DO SUL	00:29.69	
11º	ANALU MIQUELIN CAMPOS	COLÉGIO DIMENSÃO/NAVEGANTES	00:30.70	
12º	SAMYRA SZWED LOPES	COLÉGIO CRIATIVO/FLORIANÓPOLIS	00:30.75	
13º	TAYNÁ LAMB	EEB SÃO JOÃO BATISTA/SM DO OESTE	00:33.03	
14º	RAFAELA DE GODOY HOPPE	COLÉGIO BONJA/JOINVILLE	00:33.94	
15º	ISADORA SPIELMANN COLLA	SESI/CONCORDIA	00:34.94	
N/C	LAIANE SILVA	ESCOLA ALTAMIR WAGNER/RIO DO SUL		
N/C	MARIA EDUARDA ROZANSKI	EEB PEDRO II/BLUMENAU		
N/C	RAÍSSA SOFKA MAZZI	COL SINODAL RUY BARBOSA/RIO DO SUL		
N/C	MARIA JULIA BIONDO	EEB PROF MARIA DA G P/BALN. CAMBORIU		

200 METROS COSTAS				
CLAS	ATLETA	ESCOLA/MUNICÍPIO	MARCA	R
1º	VITORIA SIMIONI	COLÉGIO SÃO LUIS/JARAGUÁ DO SUL	02:22.31	
2º	YASMIN PEREIRA	EEB FREDERICO HARDT/INDAIAL	02:25.57	
3º	MANUELA BECKERT	COLÉGIO POSITIVO JOINVILLE	02:36.02	
4º	JULIA ENGEL PIRES	COLÉGIO DOM JAIME CÂMARA SÃO JOSÉ	02:37.50	
5º	NICOLLE FRIEDRICH BARTH	EEB HENRIQUE STODIECK /FLORIANÓPOLIS	02:45.91	
6º	ISABELA MOROPO	EEB HENRIQUE STODIECK /FLORIANÓPOLIS	02:47.10	
7º	ELOISA AVELINO OLIVEIRA	EMEB ARINO BRESSAN/TUBARÃO	02:51.46	
8º	LARISSA ZANELLA RESQUIN	COC/FLORIANÓPOLIS	02:51.52	
9º	LARA ESCHER REIS	COLEGIÃO/CRICIÚMA	03:08.26	



RESULTADOS NATAÇÃO MASCULINO

1500 METROS LIVRE				
CLAS	ATLETA	ESCOLA/MUNICÍPIO	MARCA	R
1º	CAIO SHIGEEDA FACCHINI	COLÉGIO DE APLICAÇÃO UNIVALI/ITAJAÍ	16:57.92	
2º	GUSTAVO HILLAN LISBOA	EMEB ANNA T. NAGEL/JARAGUÁ DO SUL	17:15.24	
3º	JOÃO PAULO ERSCHING	SESI /SC JOINVILLE NORTEI/JOINVILLE	17:28.77	
4º	ACÁCIO DIAS NASCIMENTO	COLÉGIO SANTA CATARINA/FLORIANÓPOLIS	17:44.29	
5º	ALEXANDRE DE OLIVEIRA	IFC/SÃO BENTO	18:00.83	
6º	LEO HERKENHOFF	EEB LUIZ DELFINO BLUM/NAU	18:04.50	
7º	ALESSANDRO BARROSO	ESCOLA MARIA DUTRA GOMES/ITAJAÍ	19:08.62	
8º	RAFAEL NECKEL	ETEVI/BLUMENAU	19:50.60	
9º	EDUARDO BORTOLINI	EEB PROF JOSÉ DUARTE/JARAGUÁ DO SUL	23:54.18	
N/C	HENRIQUE DA ROSÁRIO	COL ADVENTISTA/SÃO FRANCISCO DO SUL		

100 METROS LIVRE				
CLAS	ATLETA	ESCOLA/MUNICÍPIO	MARCA	R
1º	LUCAS DAVESAC MACHADO	COLÉGIO ADVENTISTA/ITAJAÍ	00:51.93	
2º	VINÍCIUS OLIVEIRA CRUZ	COLÉGIO BOM JESUS/PALHOÇA	00:51.96	
3º	LUCAS RECH	EEB LUIZ DELFINO/BLUMENAU	00:52.66	
4º	LEONARDO VENTURINI	EEB PAULO BAUER/ITAJAÍ	00:52.99	
5º	ARTHUR DRUGOS NACIF	COLÉGIO MARISTA/CRICIÚMA	00:54.76	
6º	FELIPE DE CARVALHO DIAS	COLÉGIO DEHON/TUBARÃO	00:55.28	
7º	JOÃO AUGUSTO RIMOLDI	EBM WALDEMAR PFEIFFER/CONCORDIA	00:56.17	
8º	HENRY MUELLER AMIN	COLÉGIO DA LAGOA/FLORIANÓPOLIS	00:56.99	
9º	JOÃO VITOR SIMONETTI	ESCOLA SÃO BENTO/SÃO BENTO DO SUL	00:57.29	
10º	ARTHUR DE BORBA	COLÉGIO DE APLICAÇÃO UNIVALI/ITAJAÍ	00:57.91	
11º	MATHEUS TAVARES	COLÉGIO MENINO JESUS/BLUMENAU	00:57.92	
12º	VINICIUS BARICHELLO	COLÉGIO PITÁGORAS/CONCORDIA	00:59.46	
13º	LUCAS DE SILIPRANDI	COLÉGIO CONEXÃO/JARAGUÁ DO SUL	01:00.27	
14º	ZION MAINGUÊ BERTO	COLÉGIO DO CAMPECHE/FLORIANÓPOLIS	01:00.37	
15º	ANDRÉ AUGUSTO WIGGERS	COC FLORIPA/FLORIANÓPOLIS	01:01.40	
16º	PEDRO HENRIQUE COSTA	EEB GOV ADERBAL R. DA SILVA/TUBARÃO	01:02.44	
17º	MARCUS VINICIUS DA SILVA	EMEB CRISTINA MARCATTO/JARAGUÁ DO SUL	01:02.49	
18º	MIGUEL AVELINO	CEDUP TUBARÃO/TUBARÃO	01:02.91	
19º	BERNARDO MENDONÇA	COLEGIO ALPHA OBJETIVO/SÃO JOSÉ	01:03.07	
20º	MATHEUS BERTOTTI	COLÉGIO ELISA ANDREOLI/SÃO JOSÉ	01:03.49	
21º	VITOR HUGO KUHN	INSTITUTO CORE/JOINVILLE	01:06.62	
N/C	JOÃO LUIZ DA COSTA	EEB PEDRO II/BLUMENAU		
N/C	RODRIGO MATTHIESEN	COLÉGIO BONJA/JOINVILLE		
N/C	JOÃO HENRIQUE OLIVEIRA	COL ADVENTISTA/SÃO FRANCISCO DO SUL		
N/C	DAVI MACHADO DE SOUZA	COC/BALN. CAMBORIU		
N/C	MIGUEL VIANA VILELA	UNIDAVI/RIO DO SUL		



200 METROS PEITO				
CLAS	ATLETA	ESCOLA/MUNICÍPIO	MARCA	R
1º	MATHEUS MENEL STAHELIN	COLÉGIO SÃO LUIS/JARAGUÁ DO SUL	02:19.09	
2º	ARTHUR GOEDERT SILVA	EEB INDUSTRIAL/LAGES	02:33.08	
3º	PEDRO ARTHUR VERREL	EEB PROF. OLAVO C. RIGON/CONCORDIA	02:33.21	
4º	CEZAR DRUGOS NACIF	COLÉGIO MARISTA/CRICIÚMA	02:35.34	
5º	LUCAS MELLO	CF DE EDU. DA VILA/FLORIANÓPOLIS	02:38.68	
6º	LUIZ FELIPE PHILIPOWSKI	COLÉGIO ALFA VISÃO/FLORIANÓPOLIS	02:41.46	
7º	FELIPE JOSÉ LINZMEYER	EEM PROF R. GRANT/SÃO BENTO DO SUL	02:43.97	
8º	CAIO HENRIQUE MADALHANO	EEB PAULO BAUER/ITAJAÍ	02:44.05	
9º	RODOLFO ABEL DA SILVA	COLÉGIO DE APLICAÇÃO UNIVALI/ITAJAÍ	02:54.91	
10º	NILO PADILHA GARDEAZABAL	COLÉGIO DEHON/TUBARÃO	03:00.63	
DQL	BERNARDO SCHRAMM	COLÉGIO BOM JESUS/BLUMENAU		

50 METROS BORBOLETA				
CLAS	ATLETA	ESCOLA/MUNICÍPIO	MARCA	R
1º	LUCAS RECH	EEB LUIZ DELFINO/BLUMENAU	00:26.43	
2º	VINÍCIUS OLIVEIRA CRUZ	BOM JESUS PEDRA BRANCA/PALHOÇA	00:26.48	
3º	JOÃO AUGUSTO RIMOLDI	EBM WALDEMAR PFEIFFER/CONCORDIA	00:26.75	
4º	GUILHERME LENNERT	EEB PROF JOSÉ DUARTE M/JARAGUÁ DO SUL	00:26.79	
5º	ARTHUR MOMOLI	CENTRO EDUCACIONAL SIGMA/CHAPECÓ	00:26.96	
6º	PEDRO HENRIQUE GUIMARÃES	COLÉGIO DE APLICAÇÃO UNIVALI/ITAJAÍ	00:27.05	
7º	EDUARDO IANOSKI	ESCOLA R. HARFOLD/JARAGUÁ DO SUL	00:27.21	
8º	JOÃO VICTOR MENDES	IFC/SÃO BENTO DO SUL	00:27.32	
9º	ANTHONY ESPEZIM MARTINS	EEB VICTOR HERING/BLUMENAU	00:27.52	
10º	HENRY MUELLER AMIN	COLÉGIO DA LAGOA/FLORIANÓPOLIS	00:28.23	
11º	JOÃO ANTONIO FILETI	COLÉGIO DEHON/TUBARÃO	00:30.12	
12º	DAVI TAVARES PASQUALOTO	COLÉGIO BONJA/JOINVILLE	00:30.50	
13º	PEDRO HENRIQUE COSTA	EEB GOV. ADERBAL R. DA SILVA/TUBARÃO	00:30.94	
14º	DANIEL MARCIANO DE	EBM FELIPE SCHMIDT/BLUMENAU	00:35.05	
15º	ZION MAINGUÊ BERTO	COLÉGIO DO CAMPECHE/FLORIANÓPOLIS	00:44.10	
N/C	DAVI MACHADO DE SOUZA	COC/BALN. CAMBORIU		
N/C	RODRIGO MATTHIESEN	COLÉGIO BONJA/JOINVILLE		
N/C	JOÃO ROMEU PEREIRA	INSTITUTO CORE/JOINVILLE		

200 METROS LIVRE				
CLAS	ATLETA	ESCOLA/MUNICÍPIO	MARCA	R
1º	VINÍCIUS OLIVEIRA CRUZ	COL BOM JESUS/PALHOÇA	01:55.99	
2º	JOÃO VICTOR MENDES	IFC/SÃO BENTO DO SUL	01:59.58	
3º	EDUARDO IANOSKI	ESCOLA ROLAND H D./JARAGUÁ DO SUL	02:02.77	
4º	GABRIEL CELESTINO DA	EEM PROF DARCI WELK/JARAGUÁ DO SUL	02:04.57	
5º	ARTHUR DE BORBA	COLÉGIO DE APLICAÇÃO UNIVALI ITAJAÍ	02:08.61	
6º	FELIPE JOSÉ LINZMEYER	EEM PROF R.GRANT/SÃO BENTO DO SUL	02:10.17	
7º	MARCUS VINICIUS DA SILVA	EMEB CRISTINA M./JARAGUÁ DO SUL	02:15.76	
8º	LUCAS MELLO	CFE DA VILA/FLORIANÓPOLIS	02:16.94	
9º	ALESSANDRO BARROSO	ESCOLA MARIA DUTRA GOMES ITAJAÍ	02:19.82	
10º	RYAN AUGUSTO SILVA	EEB OLAVO CECCO RIGON/CONCORDIA	02:20.57	
11º	RAFAEL NECKEL	ETevi/BLUMENAU	02:22.96	
12º	MIGUEL AVELINO	CEDUP/TUBARÃO	02:23.55	
13º	VITOR ECCEL STEDILE	CEDUP/GUARAMIRIM	03:07.43	



400 METROS MEDLEY				
CLAS	ATLETA	ESCOLA/MUNICÍPIO	MARCA	R
1º	YURI DANIEL BIALESKI	ESCOLA ROLAND D./J AGUÁ DO SUL	04:45.91	
2º	ACÁCIO DIAS NASCIMENTO	COL SANTA CATARINA/FLORIANÓPOLIS	04:55.84	
3º	BRUNO ERPEN LEITE	ESCOLA SÃO BENTO/SÃO BENTO DO SUL	04:56.68	
4º	ALEXANDRE DE OLIVEIRA	IFC/SÃO BENTO	05:09.36	
5º	GUILHERME GUSTAVO	ESCOLA ROLAND H. D/JARAGUÁ DO SUL		
6º	EDUARDO BORTOLINI	EEEB JOSÉ DUARTE M/JARAGUÁ DO SUL		

100 METROS BORBOLETA				
CLAS	ATLETA	ESCOLA/MUNICÍPIO	MARCA	R
1º	LUCAS RECH	EEB LUIZ DELFINO/BLUMENAU	00:57.54	
2º	ARTHUR MOMOLI	CENTRO EDUCACIONAL SIGMA/CHAPECÓ	00:59.37	
3º	GUILHERME LENNERT	EEB PROF. JOSÉ DUARTE M/JARAGUÁ DO SUL	00:59.57	
4º	PEDRO HENRIQUE GUIMARÃES	COLÉGIO DE APLICAÇÃO UNIVALI ITAJAÍ	01:01.15	
5º	VINICIUS BARICHELLO	COLÉGIO PITÁGORAS/CONCORDIA	01:03.68	
6º	JOÃO VITOR SIMONETTI	ESCOLA SÃO BENTO/SÃO BENTO DO SUL	01:05.28	
7º	EDUARDO IANOSKI	ESCOLA ROLAND H. D/JARAGUÁ DO SUL	01:05.49	
8º	LUCAS DE SILIPRANDI	COLÉGIO CONEXÃO/JARAGUÁ DO SUL	01:05.99	
9º	MATHEUS TAVARES	COLEGIO MENINO JESUS/BLUMENAU	01:06.44	
10º	JOÃO ANTONIO FILETI	COLÉGIO DEHON/TUBARÃO	01:10.76	
N/C	DAVI MACHADO DE SOUZA	COC/BALN. CAMBORIU		

50 METROS LIVRE				
CLAS	ATLETA	ESCOLA/MUNICÍPIO	MARCA	R
1º	LEONARDO VENTURINI	EEB PAULO BAUER/ITAJAÍ	00:23.82	
2º	LUCAS DAVESAC MACHADO	COLÉGIO ADVENTISTA/ITAJAÍ	00:24.01	
3º	LUIS FERNANDO DESCHAMPS	EEB LUIZ DELFINO/BLUMENAU	00:24.47	
4º	ARTHUR DRUGOS NACIF	COLÉGIO MARISTA/CRICIÚMA	00:24.72	
5º	JOÃO AUGUSTO RIMOLDI	EBM WALDEMAR PFEIFFER/CONCORDIA	00:24.92	
6º	LUIZ FELIPE DE AGUIAR	EEB PEDRO LI/BLUMENAU	00:25.22	
7º	MATHEUS CAMARGO DA	COLÉGIO UNIAVAN/BRUSQUE	00:25.26	
8º	FELIPE DE CARVALHO DIAS	COLÉGIO DEHON/TUBARÃO	00:25.33	
9º	ARTHUR MOMOLI	CENTRO EDUCACIONAL SIGMA/CHAPECÓ	00:25.53	
10º	ANTHONY ESPEZIM MARTINS	EEB VITOR HERING/BLUMENAU	00:25.66	
11º	HENRY MUELLER AMIN	COLÉGIO DA LAGOA/FLORIANÓPOLIS	00:25.70	
12º	ZION MAINGUÊ BERTO	COLÉGIO DO CAMPECHE/FLORIANÓPOLIS	00:26.10	
13º	MATTEO SERENA BRIATORE	COLÉGIO BOM JESUS/PALHOÇA	00:26.34	
14º	KAUAN EDUARDO MATIAS	EEB VIDAL RAMOS JUNIOR/LAGES	00:26.49	
15º	RAFAEL VIGANÓ	EEB VIDAL RAMOS JÚNIOR/CONCORDIA	00:26.55	
16º	MATHEUS TAVARES	COLEGIO MENINO JESUS/BLUMENAU	00:26.64	
17º	JOÃO VITOR SIMONETTI	ESCOLA SÃO BENTO/SÃO BENTO DO SUL	00:26.68	
18º	ARTHUR DE BORBA	COLÉGIO DE APLICAÇÃO UNIVALI/ITAJAÍ	00:26.78	
19º	DAVI ROSSO DIAS	COLÉGIO MARISTA/CRICIÚMA	00:26.86	
20º	PEDRO HENRIQUE COSTA	EEB GOV ADERBAL R. DA SILVA/TUBARÃO	00:27.77	
21º	MIGUEL AVELINO	CEDUP/TUBARÃO	00:27.82	
22º	ANDRÉ AUGUSTO WIGGERS	COC/FLORIANÓPOLIS	00:28.26	
23º	TAILON ORSOLETA KUNTZ	EEB SÃO VICENTE/ITAPIRANGA	00:31.03	
24º	NATHAN VOGEL DA LUZ	COLÉGIO ALFA CASTELO/BLUMENAU	00:36.46	
DQL	DANIEL MARCIANO DE	EEB FELIPE SCHMIDT/BLUMENAU		



200 METROS COSTAS				
CLAS	ATLETA	ESCOLA/MUNICÍPIO	MARCA	R
1º	RONALDO KLUG JUNIOR	COLÉGIO INTEGRAL/ITAJAÍ	02:06.17	
2º	YURI DANIEL BIALESKI	EEB ROLAND H D/JARAGUÁ DO SUL	02:13.65	
3º	GIUSEPE RAFAEL VALCANIA	COLÉGIO SANTA ROSA DE LIMA/LAGES	02:20.02	
4º	JOÃO VITOR MARIOTTI	EEB OLAVO CECCO RIGON/CONCORDIA	02:22.66	
5º	PEDRO HUBNER MATHEI	COLÉGIO PITAGORAS/CONCORDIA	02:23.74	
6º	IRVIN SCHAEFFER QUADROS	ESCOLA JOVEM/TUBARÃO	02:25.36	
7º	ISAC MATEUS SANTOS	EEB BARÃO DO RIO BRANCO/BLUMENAU	02:26.08	
8º	GUSTAVO HILLAN LISBOA	EMEB ANNA T NAGEL/JARAGUÁ DO SUL	02:29.14	
9º	PEDRO HENRIQUE PIRES	COLÉGIO DOM JAIME CÂMARA/SÃO JOSÉ	02:32.77	
10º	VINICIUS GABRIEL DOS	IFC/SÃO BENTO DO SUL	02:39.43	

JESC 15 A 17 ANOS – PROGRAMA DE PROVAS FINAIS POR TEMPO	
2º ETAPA – MANHÃ DIA 17.07	
19. 1500 m livre feminino	27. 400 m livre feminino
20. 800 m livre masculino	28. 400 m livre masculino
21. 100 m peito feminino	29. 200 m medley feminino
22. 100 m peito masculino	30. 200 m medley masculino
23. 50 m costas feminino	31. 100 m costas feminino
24. 50 m costas masculino	32. 100 m costas masculino
25. 200 m borboleta feminino	33. 50 m peito feminino
26. 200 m borboleta masculino	34. 50 m peito masculino

Obs: Relembrando que as etapas 1 e 2; 3 e 4; foram unificadas. Totalizando um total de 2 etapas. Horários: 8h aquecimento; 9h início das provas.

**TAEKWONDO**

LOCAL: GINÁSIO DA EMEB JORGE DA CUNHA CARNEIRO
Rua Manaus, 125 - Próspera

**RESULTADOS****ATÉ 48 KG**

CLAS	ATLETA	ESCOLA	MUNICÍPIO
1º	JACKSON DIAS	SEC. DE ESTADO DA EDUCAÇÃO	TIJUCAS
2º	THIAGO MELO DE SOUZA	EEB PROFª NICOLINA TANCREDO	PALHOÇA
3º	PEDRO HENRIQUE DA SILVA CIDRAL	EEB ALVINOTRIBESS	JARAGUÁ DO SUL

ATÉ 55 KG

CLAS	ATLETA	ESCOLA	MUNICÍPIO
1º	BRAYAN PIMENTEL BASSANI	EEB PROFª VALDETE INÊS PIAZERA	JARAGUÁ DO SUL
2º	JHONATAN GABRIEL TONIAZZO	EEB SEARA	SEARA
3º	EVERALDO M. SCHMITZ BITTENCOURT	EEB PROFª NICOLINA TANCREDO	PALHOÇA
3º	NATHAN YURI VALINDOLFO	EEB SENADOR EVELÁSIO VIEIRA	BLUMENAU
5º	CAUALABA DA COSTA DOMIT	EEB PROFª DANIELA PEREIRA	NAVEGANTES
6º	LUCAS NATANAEL DE OLIVEIRA	EM JOÃO DE OLIVEIRA	JOINVILLE
7º	RYAN DA SILVA COSTA	EEM DEPUTADO NAGIB ZATTAR	JOINVILLE
8º	ARTHUR ZINNRAFAELI	COL. PM FELICIANO N. PIRES LAGES	LAGES

ATÉ 63 KG

CLAS	ATLETA	ESCOLA	MUNICÍPIO
1º	HECTOR ANDREGHETONIBERTHI	EMEB CRISTINA MARCATTO	JARAGUÁ DO SUL
2º	MATHEUS SCHVAMBACH DE SOUSA	SEC. ESTADO DA EDUCAÇÃO	TIJUCAS
3º	DANIEL BOURDOTRASSWEILER	CURSO E COLÉGIO IDEOLOGIA	STO AMARO DA IMPERATRIZ
3º	LUCAS HEERDT SILVEIRA	IFSC CAMPUS JOINVILLE	JOINVILLE
5º	GUSTAVO ALVES VIEIRA	EEB SÃO BENTO	SÃO BENTO DO SUL
6º	GUILHERME DA PAZ SCHMITZ	EEB ALTAMIRO GUIMARÃES	ANTÔNIO CARLOS
7º	KLEITON DA SILVA DEGERING	EEB ANISIO VICENTE DE FREITAS	STO AMARO DA IMPERATRIZ
8º	LUCAS BAIL SILVEIRA	IFSC CAMPUS JOINVILLE	JOINVILLE

ATÉ 73 KG

CLAS	ATLETA	ESCOLA	MUNICÍPIO
1º	ARTHUR MEIRELLES DA COSTA	FUNDAÇÃO FRIEDERIC FROEBEL	SÃO BENTO DO SUL
2º	NATHAN GUSTAVO MÜLLER	EEB EMÍLIO BAUMGART	BLUMENAU
3º	RENAN ESPINDOLA BARBOSA	EB PROF LAÉRCIO C. ANDRADA	SÃO JOSÉ
3º	RODRIGO FELIPE ROCHA	EEB PROF. JOSÉ D. MAGALHÃES	JARAGUÁ DO SUL
5º	HERBERT BROERING	CURSO E COLÉGIO IDEOLOGIA	STO AMARO DA IMPERATRIZ
6º	LEANDRO GUESSER MARINHO	E.E.B. ALTAMIRO GUIMARÃES	ANTÔNIO CARLOS

MAIS DE 73 KG

CLAS	ATLETA	ESCOLA	MUNICÍPIO
1º	KAYNÃ RODRIGUES CAETANO	IFSC - CAMPUS PALHOÇA BILINGUE	PALHOÇA
2º	BRUNO VINICIUS LIMBERGER	CURSO E COLÉGIO CONEXÃO	JARAGUÁ DO SUL
3º	VINICIUS AUGUSTO STECA DIAS	COL. PM FELICIANO N. PIRES LAGES	LAGES



CRONOGRAMA

DIA 17 DE JULHO (DOMINGO):

- 08h: **Pesagem Randômica de todas as categorias femininas;**
- 09h: início das competições de kyorugi feminino (todos os pesos);
- 13h: previsão de término das competições e entrega das premiações.

FESPORTE / FCTKD

JESC 2022

Feminino	Junior	Preta	Até 44 Kg
----------	--------	-------	-----------

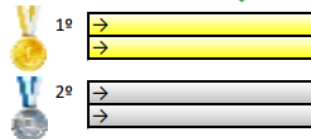
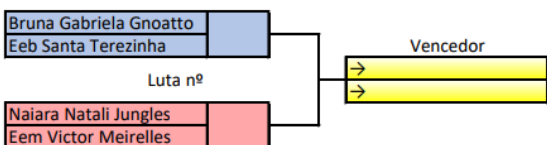



FESPORTE / FCTKD

JESC 2022

Feminino Junior Preta Até 49 Kg

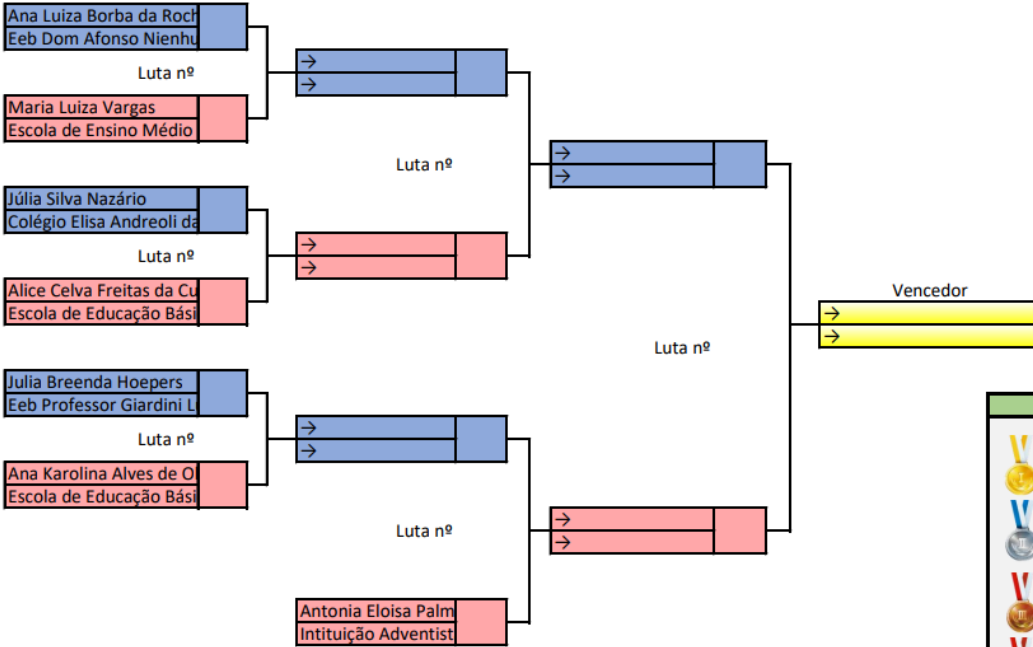

RESULTADO FINAL	
1º	→
	→
2º	→
	→
3º	→
	→
4º	→
	→



FESPORTE / FCTKD

JESC 2022

Feminino Junior Preta Até 55 Kg

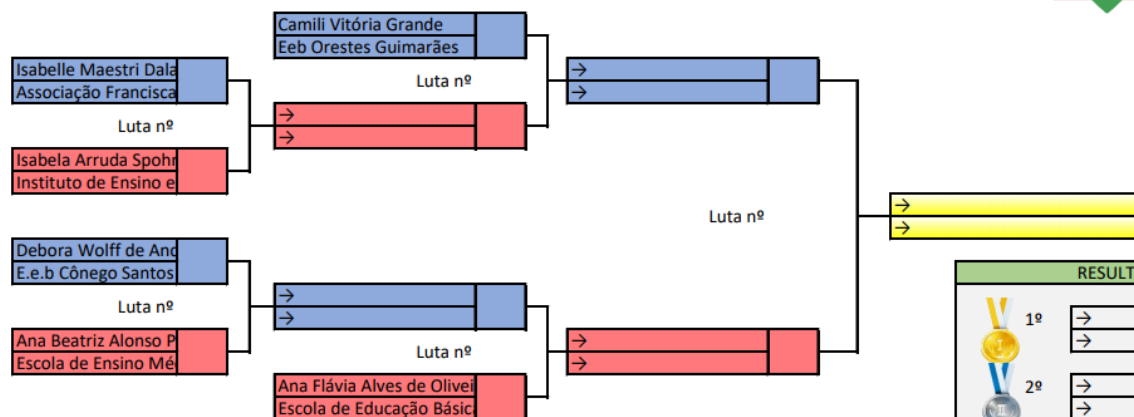

RESULTADO FINAL	
1º	→
	→
2º	→
	→
3º	
4º	

FESPORTE / FCTKD

JESC 2022

Feminino Junior Preta Até 63 Kg

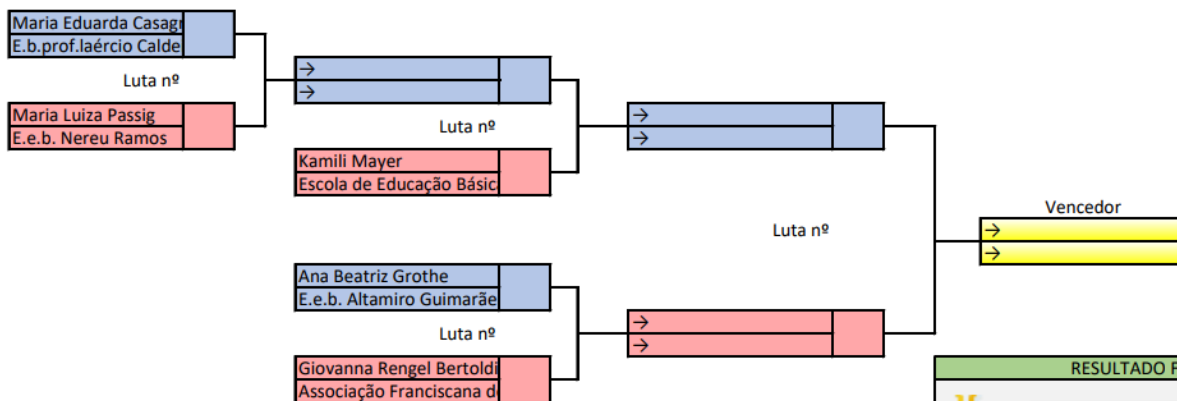

RESULTADO FINAL	
1º	→
	→
2º	→
	→



FESPORTE / FCKD

JESC 2022

Feminino Junior Preta Mais de 63 Kg

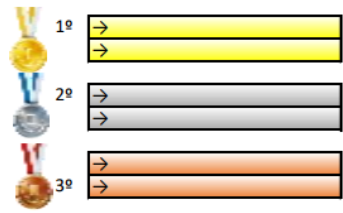
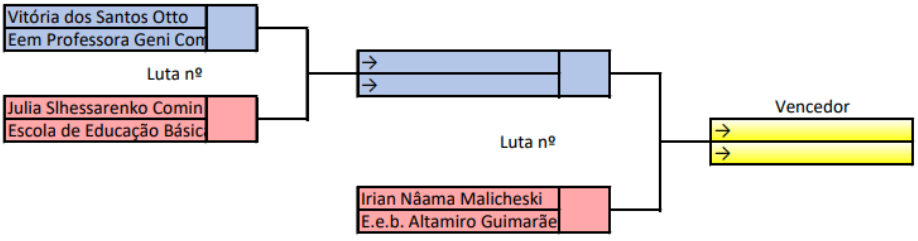



WRESTLING



Local de Competição

EMEB Serafina Milioli Pescador
Rua Anitápolis, s/n - Operária Nova

Período de Competição

Data: 16 de Julho

RESULTADOS – 12 A 14 ANOS

FEMININO – 50 A 54 KG

ATLETA VERMELHO	ESCOLA	PONTOS	X	PONTOS	ESCOLA	ATLETA AZUL
LORENA MARTINS	CE SINERGIA LTDA	5	X	0	EEBIVO D'AQUINO	M EDUARDA FELAÇO

FEMININO – 58 A 62 KG

Classificação	ATLETA	ESCOLA
1º Lugar	ANNA LUIZA PRADA DA SILVA	EEB PAULO CORDEIRO

MASCULINO – 52 A 57 KG

ATLETA VERMELHO	ESCOLA	PONTOS	X	PONTOS	ESCOLA	ATLETA AZUL
ALISSON CONCEIÇÃO	EBIVO D'AQUINO	5	X	0	EEB DR MAX TAVARES	ROBSON OLIVEIRA
NICOLAS RAMOS	EEB NORMA MONICA	5	X	1	EEB DR MAX TAVARES	ROBSON OLIVEIRA
NICOLAS RAMOS	EEB NORMA MONICA	0	X	5	EBIVO D'AQUINO	ALISSON CONCEIÇÃO

Classificação	ATLETA	ESCOLA
1º Lugar	ALISSON CONCEIÇÃO	EB IVO D'AQUINO
2º Lugar	NICOLAS RAMOS	EEB NORMA MONICA
3º Lugar	ROBSON OLIVEIRA	EEB DR MAX TAVARES

MASCULINO – 68 A 75 KG

ATLETA VERMELHO	ESCOLA	PONTOS	X	PONTOS	ESCOLA	ATLETA AZUL
JOÃO MACEDO	EBIVO D'AQUINO	0	X	0	IEE	LUCAS MATTA
GABRIEL MIRANDA	EEB DR MAX TAVARES	1	X	0	IEE	LUCAS MATTA
GABRIEL MIRANDA	EEB DR MAX TAVARES	1	X	1	EBIVO D'AQUINO	JOÃO MACEDO

Classificação	ATLETA	ESCOLA
1º Lugar	GABRIEL MIRANDA	EEB DR MAX TAVARES
2º Lugar	JOÃO MACEDO	EBIVO D'AQUINO
	LUCAS MATTA	IEE



RESULTADOS – 15 A 17 ANOS

FEMININO – 53 A 57 KG

ATLETA VERMELHO	ESCOLA	PONTOS	X	PONTOS	ESCOLA	ATLETA AZUL
ITAMARA DESCHAMPS	EEB IVO D'AQUINO	0	X	5	IEE	JULIA SILVA

Classificação	ATLETA	ESCOLA
1º Lugar	JULIA SILVA	IEE
2º Lugar	ITAMARA DESCHAMPS	EEB IVO D'AQUINO

FEMININO – 61 A 65 KG

Classificação	ATLETA	ESCOLA
1º Lugar	MARIANA SOUZA	EEB DR MAX TAVARES

FEMININO – 69 A 73 KG

ATLETA VERMELHO	ESCOLA	PONTOS	X	PONTOS	ESCOLA	ATLETA AZUL
ARIANE SILVA	EEB NORMA MONICA	0	X	5	IEE	M EDUARDA SAVEDRA

Classificação	ATLETA	ESCOLA
1º Lugar	MARIA EDUARDA SAVEDRA	IEE
2º Lugar	ARIANE SILVA	EEB NORMA MONICA

MASCULINO – 45 A 48 KG

ATLETA VERMELHO	ESCOLA	PONTOS	X	PONTOS	ESCOLA	ATLETA AZUL
GUILHERME SILVA	EEB LUIZ BERTOLI	0	X	1	CEM PROF. VILNA	JOÃO SANTANA
RICARDO LEMOS	EBMMANOEL ANTONIO	0	X	1	CEM PROF. VILNA	JOÃO SANTANA
RICARDO LEMOS	EBM MANOEL ANTONIO	1	X	1	EEB LUIZ BERTOLI	GUILHERME SILVA

Classificação	ATLETA	ESCOLA
1º Lugar	JOÃO SANTANA	CEM PROF. VILNA
2º Lugar	GUILHERME SILVA	EEB LUIZ BERTOLI
	RICARDO LEMOS	EBM MANOEL ANTONIO



MASCULINO – 51 A 55 KG

ATLETA VERMELHO	ESCOLA	PONTOS	X	PONTOS	ESCOLA	ATLETA AZUL
GUSTAVO KRUGER	EEB PADRE JOSE	1	X	0	EEB IVO D'AQUINO	JUAN JIMENEZ
GUSTAVO WIRTTI	EEBFREI GODOFREDO	1	X	0	EEB LUIZ BERTOLI	RAFAEL HENKEL
VENCEDOR LUTA 1		5	X	0		VENCEDOR LUTA 2

Classificação	ATLETA	ESCOLA
1º Lugar	GUSTAVO KRUGER	EEB PADRE JOSE
2º Lugar	GUSTAVO WIRTTI	EEB FREI GODOFREDO

MASCULINO – 60 A 65 KG

ATLETA VERMELHO	ESCOLA	PONTOS	X	PONTOS	ESCOLA	ATLETA AZUL
DANIEL KUBIACK	EEB LUIZ BERTOLI	0	X	5	EEB HERCÍLIO DEEKE	FELIPE GOULART
JONATAS SILVA	EEB HERCÍLIO DEEKE	5	X	0	EEB HERCÍLIO DEEKE	MATHEUS SILVA
VENCEDOR LUTA 1		0	X	5		VENCEDOR LUTA 2

Classificação	ATLETA	ESCOLA
1º Lugar	JONATAS SILVA	EEB HERCÍLIO DEEKE
2º Lugar	FELIPE GOULART	EEB HERCÍLIO DEEKE
3º Lugar	MATHEUS SILVA	EEB HERCÍLIO DEEKE

MASCULINO – 71 A 80 KG

ATLETA VERMELHO	ESCOLA	PONTOS	X	PONTOS	ESCOLA	ATLETA AZUL
MICHEL SANTOS	EEB LUIZ BERTOLI	1	X	3	EEB HENRIQUE FONTES	ANDERSON BRITO
ITALO RODRIGUES	EEB NORMA MONICA	0	X	5	EEBHENRIQUE FONTES	ANDERSON BRITO
ITALO RODRIGUES	EEB NORMA MONICA	0	X	5	EEB LUIZ BERTOLI	MICHEL SANTOS

Classificação	ATLETA	ESCOLA
1º Lugar	ANDERSON BRITO	EEB HENRIQUE FONTES
2º Lugar	MICHEL SANTOS	EEB LUIZ BERTOLI
3º Lugar	ITALO RODRIGUES	EEB NORMA MONICA



MASCULINO – 92 A 100 KG

ATLETA VERMELHO	ESCOLA	PONTOS	X	PONTOS	ESCOLA	ATLETA AZUL
BRIAN SANTOS	EEB SANTOS DUMONT	1	X	0	EEB LUIZ BERTOLI	HEIGANN WACKEHAGE

Classificação	ATLETA	ESCOLA
1º Lugar	BRIAN SANTOS	EEB SANTOS DUMONT
2º Lugar	HEIGANN WACKEHAGE	EEB LUIZ BERTOLI



MODALIDADES COLETIVAS

BASQUETEBOL MASCULINO

LOCAL:GINÁSIO I FSC CÂMPUS CRICIÚMA
Rodovia SC 443,845 – Vila Rica, Criciúma – SC



RESULTADOS DO DIA 12/7/2022 – TERÇA FEIRA

LOCAL:GINÁSIO IFSC CÂMPUS CRICIÚMA
RodoviaSC443,845-VilaRica

Nº JG	HORA	MUNICÍPIO				MUNICÍPIO	CHAVE
1	8:30	OLAVO CECCO RIGON CONCÓRDIA	85	X	40	ESCOLA S CHAPECÓ	A
2	9:45	EEB PAULO CORDEIRO RIO DO SUL	81	X	16	EEB CATULO DA P. CEARENSE SOMBRIO	A
3	11:00	COLEGIO SÃO LUIZ BRUSQUE	67	X	40	COLÉGIO LUT. SANT. TRINDADE JOAÇABA	C
4	17:00	EEB GASPARINO ZORZI CAMPOS NOVOS	70	X	23	EEB VIDAL RAMOS JÚNIOR CONCÓRDIA	C
5	18:15	INST. ESTADUAL DE EDUCAÇÃO FLORIANÓPOLIS	97	X	15	ALFA JANGADA JARAGUÁ DO SUL	D
6	19:30	COLÉGIO BONJA/IELUSC JOINVILLE	66	X	16	LA SALLE PEPERI SÃO MIGUEL DO OESTE	D

RESULTADOS DO DIA 12/7/2022 – TERÇA-FEIRA

LOCAL:GINÁSIO da SATC
Rua Pascoal Meller,73– Bairro Universitário

Nº JG	HORA	MUNICÍPIO				MUNICÍPIO	CHAVE
7	17:15	COL. EVANGÉLICO JARAGUÁ JARAGUÁ DO SUL	29	X	50	EEB JOÃO TEIXEIRA NUNES TUBARÃO	C
8	18:30	COLÉGIO SANTA ROSA DE LIMA LAGES	41	X	53	COLÉGIO MARISTA SEDE-CRICIÚMA	C

**RESULTADOS DO DIA 13/7/2022 – QUARTA-FEIRA****LOCAL:GINÁSIO IFSC CÂMPUS CRICIÚMA****Rodovia SC 443,845 – Vila Rica**

Nº JG	HORA	MUNICÍPIO				MUNICÍPIO	CHAVE
9	8:30	EEB PAULO CORDEIRO RIO DO SUL	52	X	38	ESCOLA S CHAPECÓ	A
10	9:45	EEB CATULO DA P. CEARENSE SOMBRIO	18	X	105	EEB OLAVO CECO RIGON CONCÓRDIA	A
11	11:00	EEB GASPARINO ZORZI CAMPOS NOVOS	37	X	47	COLÉGIO LUT. SANT. TRINDADE JOAÇABA	C
12	14:30	EEB VIDAL RAMOS JÚNIOR CONCÓRDIA	12	X	63	COLEGIO SAO LUIZ BRUSQUE	C
13	15:45	COLÉGIO BONJA JOINVILLE	71	X	38	ALFA JANGADA JARAGUÁ DO SUL	D
14	17:00	LA SALLE PEPERI SÃO MIGUEL DO OESTE	12	X	90	INSTITUTO ESTADUAL DE EDUCAÇÃO FLORIANÓPOLIS	D

RESULTADOS DO DIA 13/7/2022 – QUARTA-FEIRA**LOCAL:GINÁSIO da SATC****Rua Pascoal Meller,73 – Bairro Universitário**

Nº JG	HORA	MUNICÍPIO				MUNICÍPIO	CHAVE
15	17:15	COLÉGIO SANTA ROSA DE LIMA LAGES	16	X	59	EEB JOÃO TEIXEIRA NUNES TUBARÃO	B
16	18:30	COLÉGIO MARISTA SEDE-CRICIÚMA	29	X	63	COL. EVANGÉLICO JARAGUÁ JARAGUÁ DO SUL	B

RESULTADOS DO DIA 14/7/2022 – QUINTA-FEIRA**LOCAL:GINÁSIO IFSC CÂMPUS CRICIÚMA****Rodovia SC 443,845 - VilaRica**

Nº JG	HORA	MUNICÍPIO				MUNICÍPIO	CHAVE
17	13:00	ESCOLA S CHAPECÓ	49	X	25	EEB CATULO DA P. CEARENSE SOMBRIO	A
19	15:30	COLÉGIO LUT. SANT. TRINDADE JOAÇABA	25	X	22	EEB VIDAL RAMOS JÚNIOR CONCÓRDIA	C
20	16:45	COLEGIO SAO LUIZ BRUSQUE	59	X	33	EEB GASPARINO ZORZI CAMPOS NOVOS	C
21	18:00	ALFA JANGADA JARAGUÁ DO SUL	28	X	42	LA SALLE PEPERI SÃO MIGUEL DO OESTE	D
22	19:15	INSTITUTO ESTADUAL DE EDUCAÇÃO FLORIANÓPOLIS	55	X	41	COLÉGIO BONJA/IELUSC JOINVILLE	D

**RESULTADOS DO DIA 14/7/2022 – QUINTA-FEIRA****LOCAL:GINÁSIO da SATC****Rua PascoalMeller, 73 – Bairro Universitário**

Nº JG	HORA	MUNICÍPIO				MUNICÍPIO	CHAVE
23	17:15	EEB JOÃO TEIXEIRA NUNES TUBARÃO	87	X	22	COLÉGIO MARISTA SEDE-CRICIÚMA	B
24	18:30	COL. EVANGÉLICO JARAGUÁ JARAGUÁ DO SUL	57	X	33	COLÉGIO SANTA ROSA DE LIMA LAGES	B

RESULTADOS DO DIA 15/7/2022 – SEXTA-FEIRA**LOCAL:GINÁSIO IFSC CÂMPUS CRICIÚMA****Rodovia SC 443,845 – Vila Rica**

Nº JG	HORA	MUNICÍPIO				MUNICÍPIO	CHAVE
25	8:30	COLEGIO SÃO LUIZ BRUSQUE	34	X	42	COL. EVANGÉLICO JARAGUÁ DO SUL	ELIM
26	9:45	INST.ESTADUAL DE EDUCAÇÃO FLORIANÓPOLIS	46	X	25	ESCOLA S CHAPECÓ	ELIM
27	11:00	EEB JOÃO TEIXEIRA NUNES TUBARÃO	54	X	20	COLÉGIO LUT. SANT. TRINDADE JOAÇABA	ELIM
28	12:15	EEB OLAVO C. RIGON CONCÓRDIA	49	X	50	COLÉGIO BONJA/IELUSC JOINVILLE	ELIM
29	17:00	EEB JOÃO TEIXEIRA NUNES TUBARÃO	51	X	28	COLÉGIO BONJA/IELUSC JOINVILLE	S/F
30	18:15	COL. EVANGÉLICO JARAGUÁ DO SUL	23	X	45	INST.ESTADUAL DE EDUCAÇÃO FLORIANÓPOLIS	S/F

RESULTADOS DO DIA 16/7/2022 – SÁBADO**LOCAL:GINÁSIO da SATC****Rua Pascoal Meller, 73 – Bairro Universitário**

Nº JG	HORA	MUNICÍPIO				MUNICÍPIO	CHAVE
31	8:30	COLÉGIO BONJA/IELUSC JOINVILLE	41	X	39	COL. EVANGÉLICO JARAGUÁ DO SUL	3º/4º
32	9:45	EEB JOÃO TEIXEIRA NUNES TUBARÃO	39	X	52	INST.ESTADUAL DE EDUCAÇÃO FLORIANÓPOLIS	1º/2º



MODALIDADE ENCERRADA

		BASQUETEBOL MASCULINO		Escola Campeã	
				INSTITUTO ESTADUAL DE EDUCAÇÃO FLORIANÓPOLIS	
CLASS	NOME	MUNICÍPIO			
1º	INSTITUTO ESTADUAL DE EDUCAÇÃO	FLORIANÓPOLIS			
2º	EEB JOÃO TEIXEIRA NUNES	TUBARÃO			
3º	COLÉGIO BONJA	JOINVILLE			
4º	COL.EVANGÉLICO JARAGUÁ	JARAGUÁDOSUL			
5º	EEBOLAVOCECO RIGON	CONCÓRDIA			
6º	COLEGIO SAO LUIZ	BRUSQUE			
7º	ESCOLA SESI	CHAPECÓ			
8º	COLÉGIOLUT. SANTÍSSIMA TRINDADE	JOAÇABA			
9º	EEBGASPARINO ZORZI	CAMPOSNOVOS			
10º	COLÉGIO MARISTA	CRICIÚMA			
11º	COLÉGIO LASALLE PEPERI	SÃOMIGUELDOOESTE			
12º	EEB CATULO DA P. CEARENSE	SOMBRIO			
13º	COLÉGIOSANTAROSADE LIMA	LAGES			
14º	COLÉGIO ALFA JANGADA	JARAGUÁDOSUL			
15º	EEBVIDALRAMOS JÚNIOR	CONCÓRDIA			

**BASQUETEBOL
FEMININO**LOCAL:GINÁSIO da SATC
Rua Pascoal Meller,73 – Bairro Universitário - Criciúma**RESULTADOS DO DIA 12/7/2022 – TERÇA-FEIRA**LOCAL:GINÁSIO da SATC
Rua Pascoal Meller,73 – Bairro Universitário

Nº JG	HORA	MUNICÍPIO				MUNICÍPIO	CHAVE
1	13:30	EEB JULIUS KARSTEN JARAGUÁ DO SUL	W	X	0	EEB SANTO ANTÔNIO MAFRA	A
2	14:45	EEB PROFESSOR OLAVO C. RIGON CONCÓRDIA	8	X	62	EEB PAULO CORDEIRO RIO DO SUL	B
3	16:00	SENAI SÃO MIGUEL DO OESTE	15	X	42	COLÉGIO BONJA JOINVILLE	C

RESULTADOS DO DIA 13/7/2022 – QUARTA-FEIRALOCAL:GINÁSIO da SATC
Rua Pascoal Meller,73 – BairroUniversitário

Nº JG	HORA	MUNICÍPIO				MUNICÍPIO	CHAVE
4	13:30	COLÉGIO BONJA JOINVILLE	62	X	13	EDUCANDÁRIO SANTA ISABEL SÃO JOAQUIM	C
5	14:45	EEB PAULO CORDEIRO RIO DO SUL	22	X	66	EEB CEL GASPARINO ZORZI CAMPOS NOVOS	B

RESULTADOS DO DIA 14/7/2022 – QUINTA-FEIRALOCAL:GINÁSIO da SATC
Rua Pascoal Meller,73 – Bairro Universitário

Nº JG	HORA	MUNICÍPIO				MUNICÍPIO	CHAVE
7	13:30	EDUCANDÁRIO SANTA ISABEL SÃO JOAQUIM	12	X	35	SENAI SÃO MIGUEL DO OESTE	C
8	14:45	EEB CEL GASPARINO ZORZI CAMPOS NOVOS	90	X	0	EEB PROFESSOR OLAVO C. RIGON CONCÓRDIA	B
9	16:00	COLÉGIO SATC CRICIÚMA	39	X	19	EEB JULIUS KARSTEN JARAGUÁ DO SUL	A

**RESULTADOS DO DIA 15/7/2022 – SEXTA-FEIRA**

LOCAL:GINÁSIO da SATC

Rua Pascoal Meller,73 – Bairro Universitário

Nº JG	HORA	MUNICÍPIO				MUNICÍPIO	CHAVE
10	12:30	SENAI SÃO MIGUEL DO OESTE	13	X	48	EEB JULIUS KARSTEN JARAGUÁ DO SUL	ELIM
11	13:45	COLÉGIO SATC CRICIÚMA	65	X	12	EEB PAULO CORDEIRO RIO DO SUL	ELIM
12	18:00	EEB CEL GASPARINO ZORZI CAMPOS NOVOS	34	X	41	EEB JULIUS KARSTEN JARAGUÁ DO SUL	S/F
13	19:15	COLÉGIO BONJA JOINVILLE	14	X	46	COLÉGIO SATC CRICIÚMA	S/F

RESULTADOS DO DIA 16/7/2022 – SÁBADO

LOCAL:GINÁSIO da SATC

Rua Pascoal Meller,73 – Bairro Universitário

Nº JG	HORA	MUNICÍPIO				MUNICÍPIO	CHAVE
14	11:00	EEB CEL GASPARINO ZORZI CAMPOS NOVOS	44	X	15	COLÉGIO BONJA JOINVILLE	3º/4º
15	12:15	EEB JULIUS KARSTEN JARAGUÁ DO SUL	38	X	43	COLÉGIO SATC CRICIÚMA	1º/2º

MODALIDADE ENCERRADA

		BASQUETEBOL FEMININO	Escola Campeã
			COLÉGIO SATC CRICIÚMA
CLASS	NOME	MUNICÍPIO	
1º	COLÉGIO SATC	CRICIÚMA	
2º	EEB JULIUS KARSTEN	JARAGUÁ DO SUL	
3º	EEB CEL GASPARINO ZORZI	CAMPOS NOVOS	
4º	COLÉGIO BONJA	JOINVILLE	
5º	SENAI	SÃO MIGUEL DO OESTE	
6º	EEB PAULO CORDEIRO	RIODOSUL	
7º	EDUCANDÁRIO SANTA ISABEL	SÃO JOAQUIM	
8º	EEB PROFESSOR OLAVO C. RIGON	CONCÓRDIA	

**FUTSAL
MASCULINO**Local: Ginásio da ESUCRI
Rodovia Gov. Jorge Lacerda – SC 108**RESULTADOS DO DIA 12/7/2022 – TERÇA FEIRA**Local: Ginásio da ESUCRI
Rodovia Gov. Jorge Lacerda – SC 108

Nº JG	HORA	MUNICÍPIO				MUNICÍPIO	CHAVE
1	9:00	EEB RAIMUNDO CORRÊA SEARA	2	X	0	COLÉGIO MARIA IMACULADA CURITIBANOS	D
2	10:15	EEB RUY BARBOSA TIMBÓ	9	X	0	INSTITUTO ESTADUAL DE EDUCAÇÃO FLORIANÓPOLIS	D
3	11:30	COLÉGIO EVANGÉLICO JARAGUÁ DO SUL	5	X	2	EEB LUIZ BERTOLI TAIÓ	B
4	14:00	EEB NEREU RAMOS ITAPOÁ	1	X	7	EEB FELISBERTO DE CARVALHO PALMITOS	B
5	15:15	EEB ALCUÍNO GONÇALO VIEIRA CAMBORIÚ	4	X	1	EEB FREI CANECA LEBON RÉGIS	A
6	16:30	EEB ENGº SEBASTIÃO T. DOS SANTOS CRICIÚMA	5	X	0	EEB PROFª JUREMA S. MILANEZ QUILOMBO	A
7	17:45	EEB DR. MIGUEL DE PATA GRÃO PARÁ	11	X	1	EEB PROFº JOÃO MARTINS VERAS JOINVILLE	C
8	19:00	COLÉGIO SÃO BENTO SEDE-CRICIÚMA	0	X	5	EEB PE. VENDELINO SEIDEL IPORÃ DO OESTE	C

RESULTADOS DO DIA 13/7/2022 – QUARTA-FEIRALocal: Ginásio da ESUCRI
Rodovia Gov. Jorge Lacerda – SC 108

Nº JG	HORA	MUNICÍPIO				MUNICÍPIO	CHAVE
9	9:00	EEB NEREU RAMOS ITAPOÁ	1	X	3	EEB LUIZ BERTOLI TAIÓ	B
10	10:15	EEB FELISBERTO DE CARVALHO PALMITOS	0	X	3	COLÉGIO EVANGÉLICO JARAGUÁ DO SUL	B
11	11:30	EEB RUY BARBOSA TIMBÓ	4	X	0	MARIA IMACULADA CURITIBANOS	D
12	14:00	INSTITUTO ESTADUAL DE EDUCAÇÃO FLORIANÓPOLIS	3	X	2	EEB RAIMUNDO CORRÊA SEARA	D
13	15:15	EEB DR. MIGUEL DE PATA GRÃO PARÁ	6	X	2	EEB PE VENDELINO SEIDEL IPORÃ DO OESTE	C
14	16:30	EEB PROF. JOÃO MARTINS VERAS JOINVILLE	3	X	2	COLÉGIO SÃO BENTO SEDE	C
15	17:45	EEB ALCUÍNO GONÇALO VIEIRA CAMBORIÚ	4	X	0	EEB PROFª. JUREMA SAVI MILANEZ QUILOMBO	A
16	19:00	EEB FREI CANECA LEBON RÉGIS	2	X	3	EEB ENG SEBASTIÃO TOLEDO SANTOS CRICIÚMA	A

**RESULTADOS DO DIA 14/7/2022 – QUINTA-FEIRA**

Local: Ginásio da ESUCRI
Rodovia Gov. Jorge Lacerda – SC 108

Nº JG	HORA	MUNICÍPIO				MUNICÍPIO	CHAVE
17	9:00	MARIA IMACULADA/CURITIBANOS	3	X	6	INSTITUTO ESTADUAL DE EDUCAÇÃO FLORIANÓPOLIS	D
18	10:15	EEB RAIMUNDO CORRÊA SEARA	1	X	4	EEB RUY BARBOSA TIMBÓ	D
19	11:30	EEB LUIZ BERTOLI TAIÓ	1	X	3	EEB FELISBERTO DE CARVALHO PALMITOS	B
20	14:00	COLÉGIO EVANGÉLICO JARAGUÁ DO SUL	2	X	0	EEB NEREU RAMOS ITAPOÁ	B
21	15:15	EEB PROFª. JUREMA SAVI MILANEZ QUILOMBO	2	X	2	EEB FREI CANECA LEBON RÉGIS	A
Penaltes: 3x2							
22	16:30	EEB ENG SEBASTIÃO TOLEDO SANTOS CRICIÚMA	1	X	1	EEB ALCUÍNO GONÇALO VIEIRA CAMBORIÚ	A
Penaltes: 2x4							
23	17:45	EEB PE VENDELINO SEIDEL IPORÃ DO OESTE	6	X	1	EEB PROF. JOÃO MARTINS VERAS JOINVILLE	C
24	19:00	COLÉGIO SÃO BENTO SEDE-CRICIÚMA	0	X	5	EEB DR. MIGUEL DE PATA GRÃO PARÁ	C

RESULTADOS DO DIA 15/7/2022 – SEXTA-FEIRA

Local: Ginásio da ESUCRI
Rodovia Gov. Jorge Lacerda – SC 108

Nº JG	HORA	MUNICÍPIO				MUNICÍPIO	CHAVE
25	8:30	EEB ALCUÍNO G. VIEIRA CAMBORIÚ	5	X	0	INST. EST. EDUCAÇÃO FLORIANÓPOLIS	ELIM
26	9:45	COL. EVANGÉLICO JARAGUÁ DO SUL	3	X	0	EEB PE VENDELINO SEIDEL IPORÃ DO OESTE	ELIM
27	11:00	EEB DR. MIGUEL DE PATA GRÃO PARÁ	5	X	3	EEB FELISBERTO DE CARVALHO PALMITOS	ELIM
28	12:15	EEB RUY BARBOSA TIMBÓ	3	X	1	EEB ENG SEBASTIÃO SANTOS CRICIÚMA	ELIM
29	17:00	EEB ALCUÍNO G. VIEIRA CAMBORIÚ	3	X	0	COL. EVANGÉLICO JARAGUÁ DO SUL	S/F
30	18:15	EEB DR. MIGUEL DE PATA GRÃO PARÁ	1	X	6	EEB RUY BARBOSA TIMBÓ	S/F

**RESULTADOS DO DIA 16/7/2022 – SÁBADO**

Local: Ginásio da UNESC
Av Universitária – Bairro Universitário

Nº JG	HORA	MUNICÍPIO				MUNICÍPIO	CHAVE
31	8:30	COL. EVANGÉLICO JARAGUÁ DO SUL	5	X	1	EEB DR. MIGUEL DE PATA GRÃO PARÁ	3º/4º
32	9:45	EEB ALCUÍNO G. VIEIRA CAMBORIÚ	2	X	5	EEB RUY BARBOSA TIMBÓ	1º/2º

MODALIDADE ENCERRADA

		FUTSAL MASCULINO		Escola Campeã	
				EEB RUY BARBOSA TIMBÓ	
CLASS	NOME	MUNICÍPIO			
1º	EEB RUY BARBOSA	TIMBÓ			
2º	EEB ALCUÍNO GONÇALO VIEIRA	CAMBORIÚ			
3º	COLÉGIO EVANGÉLICO	JARAGUÁ DO SUL			
4º	EEBDR.MIGUELDEPATA	GRÃO PARÁ			
5º	EEBENGSEBASTIÃO.T. DOS SANTOS	CRICIÚMA			
6º	EEB FELISBERTODECARVALHO	PALMITOS			
7º	EEBPEVENDELINO SEIDEL	IPORÃDOOESTE			
8º	INSTITUTOEST.DE EDUCAÇÃO	FLORIANÓPOLIS			
9º	EEBRAIMUNDO CORRÊA	SEARA			
10º	EEBLUIZBERTOLI	TAIÓ			
11º	EEBFREI CANECA	LEBONRÉGIS			
12º	EEBPROFESSORJOÃO MARTINS VERAS	JOINVILLE			
13º	COLÉGIOMARIA IMACULADA	CURITIBANOS			
14º	EEBPROFJUREMASAVI MILANEZ	QUILOMBO			
15º	COLÉGIOSÃO BENTO	CRICIÚMA			
16º	EEBNEREU RAMOS	ITAPOÁ			

**FUTSAL FEMININO**Local: Ginásio da UNESC
Av Universitária – Bairro Universitário**RESULTADOS DO DIA 12/7/2022 – TERÇA FEIRA**Local: Ginásio da UNESC
Av Universitária – Bairro Universitário

Nº JG	HORA	MUNICÍPIO				MUNICÍPIO	CHAVE
1	9:00	EEB PAULO SCHIEFFLER CAÇADOR	5	X	2	EEB JOÃO COLODEL TURVO	B
2	10:15	EEB VIDAL RAMOS JÚNIOR CONCÓRDIA	7	X	1	EEB DR OTTO FEUER SCHUETTE CAPIVARI DE BAIXO	B
3	11:30	EEB LOURDES ANGELA SARTURI LAGO CHAPECÓ	7	X	0	EEB ALFREDO ZIMMERMANN GUARAMIRIM	C
4	14:00	EEB PROF SALUSTIANO A. CABREIRA FAXINAL DOS GUEDES	0	X	2	EEB HELIO WASUM SUL BRASIL	C
5	15:15	EEB PROFº RUDOLFO MEYER JOINVILLE	14	X	0	EEB ALINOR VIEIRA CÔRTE PAPANDUVA	D
6	16:30	INSTITUTO FEDERAL CATARINENSE VIDEIRA	0	X	6	EEB DR GUILHERME JOSÉ MISSEN SÃO MIGUEL DO OESTE	D
7	17:45	EEB PADRE ANTÔNIO VIEIRA ANITA GARIBALDI	6	X	0	COLEGIO SALESIANO ITAJAI	A
8	19:00	COLÉGIO DOM BOSCO RIODOSUL	0	X	4	EEB JOAQUIM RAMOS SEDE-CRICIÚMA	A

RESULTADOS DOVDIA 13/7/2022 – QUARTA-FEIRALocal: Ginásio da UNESC
Av Universitária – Bairro Universitário

Nº JG	HORA	MUNICÍPIO				MUNICÍPIO	CHAVE
9	9:00	INSTITUTO FEDERAL CATARINENSE VIDEIRA	2	X	1	EEB ALINOR VIEIRA CÔRTE PAPANDUVA	D
10	10:15	EEB DR GUILHERME JOSÉ MISSEN SÃO MIGUEL DO OESTE	1	X	6	EEB PROF RUDOLFO MEYER JOINVILLE	D
11	11:30	EEB PROF SALUSTIANO A. CABREIRA FAXINAL DOS GUEDES	1	X	1	EEB ALFREDO ZIMMERMANN GUARAMIRIM	C
Penaltes: 1x3							
12	14:00	EEB HELIO WASUM SUL BRASIL	1	X	4	EEB LOURDES ANGELA SARTURI LAGO CHAPECÓ	C
13	15:15	EEB VIDAL RAMOS JÚNIOR CONCÓRDIA	4	X	1	EEB JOÃO COLODEL TURVO	B
14	16:30	EEB DR OTTO FEUERSCHUETTE CAPIVARI DE BAIXO	0	X	3	EEB PAULO SCHIEFFLER CAÇADOR	B
15	17:45	COLÉGIO DOM BOSCO RIO DO SUL	6	X	2	COLEGIO SALESIANO ITAJAI	A
16	19:00	EEB JOAQUIM RAMOS SEDE-CRICIÚMA	7	X	0	EEB PADRE ANTÔNIO VIEIRA ANITA GARIBALDI	A

**RESULTADOS DO DIA 14/7/2022 – QUINTA-FEIRA**

Local: Ginásio da UNESC
Av Universitária – Bairro Universitário

Nº JG	HORA	MUNICÍPIO				MUNICÍPIO	CHAVE
17	9:00	EEB ALFREDO ZIMMERMANN GUARAMIRIM	0	X	1	EEB HELIO WASUM SUL BRASIL	C
18	10:15	EEB LOURDES ANGELA SARTURI LAGO CHAPECÓ	5	X	1	EEB PROF SALUSTIANO A.CABREIRA FAXINAL DOS GUEDES	C
19	11:30	EEB JOÃO COLODEL TURVO	5	X	1	EEB DR OTTO FEUERSCHUETTE CAPIVARI DE BAIXO	B
20	14:00	EEB PAULO SCHIEFFLER ÇAÇADOR	0	X	0	EEB VIDAL RAMOS JÚNIOR CONCÓRDIA	B
Penaltes: 3x2							
21	15:15	EEB ALINOR VIEIRA CÔRTE PAPANDUVA	0	X	6	EEB DR GUILHERME JOSÉ MISSEN SÃO MIGUEL DO OESTE	D
22	16:30	EEB PROF RUDOLFO MEYER JOINVILLE	3	X	0	INSTITUTO FEDERAL CATARINENSE VIDEIRA	D
23	17:45	EEB PADRE ANTÔNIO VIEIRA ANITA GARIBALDI	0	X	3	COLÉGIO DOM BOSCO RIO DO SUL	A
24	19:00	COLEGIO SALESIANO ITAJAI	0	X	5	EEB JOAQUIM RAMOS SEDE-CRICIÚMA	A

RESULTADOS DO DIA 15/7/2022 – SEXTA-FEIRA

Local: Ginásio da UNESC
Av Universitária – Bairro Universitário

Nº JG	HORA	MUNICÍPIO				MUNICÍPIO	CHAVE
25	8:30	EEB LOURDES A. S LAGO CHAPECÓ	1	X	0	EEB VIDAL RAMOS JR. CONCÓRDIA	ELIM
Por decisão da Comissão Disciplinar, a equipe da EEB Lourdes Lago de Chapecó foi declarada eliminada da competição.							
26	9:45	EEB PROF RUDOLFO MEYER JOINVILLE	6	X	0	COLÉGIO DOM BOSCO RIO DO SUL	ELIM
27	11:00	EEB PAULO SCHIEFFLER ÇAÇADOR	2	X	0	EEB HELIO WASUM SUL BRASIL	ELIM
28	12:15	EEB JOAQUIM RAMOS SEDE-CRICIÚMA	3	X	1	EEB DR GUILHERME J. MISSEN SÃO MIGUEL DO OESTE	ELIM
29	17:00	EEB VIDAL RAMOS JR. CONCÓRDIA	2	X	4	EEB PROF RUDOLFO MEYER JOINVILLE	S/F
30	18:15	EEB PAULO SCHIEFFLER ÇAÇADOR	0	X	6	EEB JOAQUIM RAMOS SEDE-CRICIÚMA	S/F

**RESULTADOS DO DIA 16/7/2022 – SÁBADO**

Local: Ginásio da UNESC
Av Universitária – Bairro Universitário

Nº JG	HORA	MUNICÍPIO				MUNICÍPIO	CHAVE
31	11:00	EEB VIDAL RAMOS JR. CONCÓRDIA	3	X	0	EEB PAULO SCHIEFFLER CAÇADOR	3º/4º
32	12:15	EEB PROF RUDOLFO MEYER JOINVILLE	3	X	2	EEB JOAQUIM RAMOS SEDE-CRICIÚMA	1º/2º

MODALIDADE ENCERRADA

		FUTSAL FEMININO	Escola Campeã
			EEB PROF RUDOLFO MEYER JOINVILLE
CLASS	NOME	MUNICÍPIO	
1º	EEB PROF RUDOLFO MEYER	JOINVILLE	
2º	EEB JOAQUIM RAMOS	CRICIÚMA	
3º	EEB VIDAL RAMO SJÚNIOR	CONCÓRDIA	
4º	EEBPAULOSCHIEFFLER	CAÇADOR	
5º	EEBHeliowasum	SUL BRASIL	
6º	EEBDR GUILHERMEJMISSEN	SÃO MIGUEL DO OESTE	
7º	COLÉGIO DOM BOSCO	RIODOSUL	
8º	EEB JOÃO COLODEL	TURVO	
9º	EEB PADRE ANTÔNIO VIEIRA	ANITAGARIBALDI	
10º	INSTITUTO FEDERAL CATARINENSE	VIDEIRA	
11º	EEB PROF SALUSTIANO A. CABREIRA	FAXINAL DOS GUEDES	
12º	EEB DROTTO FEUERSCHUETTE	CAPIVARÍDE BAIXO	
13º	COLEGIO SALESIANO	ITAJAI	
14º	EEB ALFREDO ZIMMERMANN	GUARAMIRIM	
15º	EEB ALINOR VIEIRA CÔRTE	PAPANDUVA	

**HANDEBOL
MASCULINO**Local: Ginásio Municipal
Av Santos Dumont, frente 1100 – Bairro São Luis**RESULTADOS DO DIA 12/7/2022 – TERÇA FEIRA**Local: Ginásio Municipal
Av Santos Dumont, frente 1100 – Bairro São Luis

Nº JG	HORA	MUNICÍPIO				MUNICÍPIO	CHAVE
1	9:00	COLÉGIO BONJA JOINVILLE	21	X	22	EEB ROBERTO GRANT SÃO BENTO DO SUL	D
2	10:15	EEB DEPUTADO NILTON KUCKER ITAJAÍ	52	X	6	EEB PE VENDELINO SEIDEL IPORÃ DO OESTE	D
3	11:30	COLÉGIO SÃO JOSÉ ITAJAÍ	24	X	25	EEB RODRIGUES ALVES SAUDADES	C
4	14:00	EEB PROFª MARIA DA GLÓRIA SILVA IÇARA	16	X	32	EEB VIDAL RAMOS JÚNIOR CONCÓRDIA	C
5	15:15	EEB CEDRENSE SÃO JOSÉ DO CEDRO	26	X	23	COLÉGIO BOM JESUS AURORA CAÇADOR	B
6	16:30	UNIDAVI RIO DO SUL	37	X	19	EEB SÃO LUIZ UNIÃO DO OESTE	B
7	17:45	COL SALVATORIANO Nº SRA. FÁTIMA FLORIANÓPOLIS	22	X	28	EEM ABDON BATISTA JARAGUÁ DO SUL	A
8	19:00	EEB PROF LAÉRCIO C. DE ANDRADA SÃO JOSÉ	32	X	24	EEB CEL MARCOS ROVARIS SEDE-CRICIÚMA	A

RESULTADOS DO DIA 13/7/2022 – QUARTA-FEIRALocal: Ginásio Municipal
Av Santos Dumont, frente 1100 – Bairro São Luis

Nº JG	HORA	MUNICÍPIO				MUNICÍPIO	CHAVE
9	9:00	EEB PROFª MARIA DA GLÓRIA SILVA IÇARA	8	X	44	EEB RODRIGUES ALVES SAUDADES	C
10	10:15	EEB VIDAL RAMOS JÚNIOR CONCÓRDIA	6	X	25	COLÉGIO SÃO JOSÉ ITAJAÍ	C
11	11:30	UNIDAVI RIO DO SUL	28	X	22	COLÉGIO BOM JESUS AURORA CAÇADOR	B
12	14:00	EEB SÃO LUIZ UNIÃO DO OESTE	13	X	38	EEB CEDRENSE SÃO JOSÉ DO CEDRO	B
13	15:15	EEB DEPUTADO NILTON KUCKER ITAJAÍ	34	X	14	EEB ROBERTO GRANT SÃO BENTO DO SUL	D
14	16:30	EEB PE VENDELINO SEIDEL IPORÃ DO OESTE	18	X	37	COLÉGIO BONJA JOINVILLE	D
15	17:45	EEM ABDON BATISTA JARAGUÁ DO SUL	14	X	39	EEB PROF LAÉRCIO C. DE ANDRADA SÃO JOSÉ	A
16	19:00	COL SALVATORIANO Nº SRA. FÁTIMA FLORIANÓPOLIS	25	X	32	EEB CEL MARCOS ROVARIS SEDE-CRICIÚMA	A

**RESULTADOS DO DIA 14/7/2022 – QUINTA-FEIRA**

Local: Ginásio Municipal

Av Santos Dumont, frente 1100 – Bairro São Luis

Nº JG	HORA	MUNICÍPIO				MUNICÍPIO	CHAVE
17	9:00	COLÉGIO BOM JESUS AURORA ÇAÇADOR	31	X	11	EEB SÃO LUIZ UNIÃO DO OESTE	B
18	10:15	EEB CEDRENSE SÃO JOSÉ DO CEDRO	21	X	26	UNIDAVI RIO DO SUL	B
19	11:30	EEB ROBERTO GRANT SÃO BENTO DO SUL	25	X	15	EEB PE VENDELINO SEIDEL IPORÃ DO OESTE	D
20	14:00	COLÉGIO BONJA JOINVILLE	7	X	31	EEB DEPUTADO NILTON KUCKER ITAJAÍ	D
21	15:15	EEB RODRIGUES ALVES SAUDADES	30	X	8	EEB VIDAL RAMOS JÚNIOR CONCÓRDIA	C
22	16:30	COLÉGIO SÃO JOSÉ ITAJAÍ	26	X	11	EEB PROFª MARIA DA GLÓRIA SILVA IÇARA	C
23	17:45	EEB PROF LAÉRCIO C.DE ANDRADA SÃO JOSÉ	39	X	14	COL SALVATORIANO Nº SRA. FÁTIMA FLORIANÓPOLIS	A
24	19:00	EEB CEL MARCOS ROVARIS SEDE-CRICIÚMA	22	X	19	EEM ABDON BATISTA JARAGUÁ DO SUL	A

RESULTADOS DO DIA 15/7/2022 – SEXTA-FEIRA

Local: Ginásio Municipal

Av. Santos Dumont, frente 1100 – Bairro São Luis

Nº JG	HORA		MUNICÍPIO				MUNICÍPIO	CHAVE
25	8:30	M	UNIDAVI RIO DO SUL	17	X	32	COLÉGIO SÃO JOSÉ ITAJAÍ	ELIM
26	9:45	M	EEB PROF LAÉRCIO C.DE ANDRADA SÃO JOSÉ	35	X	28	EEB ROBERTO GRANT SÃO BENTO DO SUL	ELIM
27	11:00	M	EEB RODRIGUES ALVES SAUDADES	35	X	17	EEB CEDRENSE SÃO JOSÉ DO CEDRO	ELIM
28	12:15	M	EEB DEP. NILTON KUCKER ITAJAÍ	34	X	10	EEB CEL MARCOS ROVARIS SEDE-CRICIÚMA	ELIM
29	16:00	F	EEB CONS ASTROGILDO O. AGUIAR BARRA VELHA	19	X	21	EEB CLAUDINO CRESTANI PALMA SOLA	S/F
29	17:15	M	COLÉGIO SÃO JOSÉ ITAJAÍ	16	X	22	EEB PROF LAÉRCIO C.DE ANDRADA SÃO JOSÉ	S/F
30	18:30	F	EEB PRES JOAO GOULART BALNEÁRIO CAMBORIÚ	37	X	17	COLÉGIO MARISTA FREI ROGÉRIO JOAÇABA	S/F
30	19:45	M	EEB RODRIGUES ALVES SAUDADES	16	X	30	EEB DEP. NILTON KUCKER ITAJAÍ	S/F

**RESULTADOS DO DIA 16/7/2022 – SÁBADO**

Local: Ginásio Municipal

Av Santos Dumont, frente 1100 – Bairro São Luis

Nº JG	HORA	MUNICÍPIO				MUNICÍPIO	CHAVE
31	11:00	COLÉGIO SÃO JOSÉ ITAJAÍ	18	X	21	EEB RODRIGUES ALVES SAUDADES	3º/4º
32	12:15	EEB PROF LAÉRCIO C.DE ANDRADA SÃO JOSÉ	23	X	31	EEB DEP. NILTON KUCKER ITAJAÍ	1º/2º

MODALIDADE ENCERRADA

		HANDEBOL MASCULINO		Escola Campeã	
				EEB DEPUTADO NILTON KUCKER ITAJAÍ	
CLASS	NOME	MUNICÍPIO			
1º	EEB DEPUTADO NILTON KUCKER	ITAJAÍ			
2º	EEB PROF LAÉRCIO C.DE ANDRADA	SÃO JOSÉ			
3º	EEB RODRIGUES ALVES	SAUDADES			
4º	COLÉGIO SÃO JOSÉ	ITAJAÍ			
5º	EEB ROBERTO GRANT	SÃO BENTOS DO SUL			
6º	UNIDAVI	RIODOSUL			
7º	EEB CEDRENSE	SÃO JOSÉ DO CEDRO			
8º	EEB CELMARCOS ROVARIS	CRICIÚMA			
9º	COLÉGIO BOM JESUS AURORA	ÇAÇADOR			
10º	COLÉGIO BONJA	JOINVILLE			
11º	EEM ABDON BATISTA	JARAGUÁ DO SUL			
12º	EEB VIDAL RAMOS JÚNIOR	CONCÓRDIA			
13º	COL SALVATORIANONª SRA FÁTIMA	FLORIANÓPOLIS			
14º	EEB SÃO LUIZ	UNIÃO DO OESTE			
15º	EEB PEVEDELINO SEIDEL	IPORÃ DO OESTE			
16º	EEB PROFESSORA MARIADAGLÓRIA SILVA	IÇARA			

**HANDEBOL
FEMININO**LOCAL:GINÁSIO DO SESC
Rua Presidente Kenedy, 850 – Bairro Pio Corrêa – Criciúma**RESULTADOS DO DIA 12/7/2022 – TERÇA FEIRA**

Local: Ginásio do SESC

Rua Presidente Kenedy, 850 – Bairro Pio Corrêa

Nº JG	HORA	MUNICÍPIO				MUNICÍPIO	CHAVE
1	9:00	EEB VIDAL RAMOS JÚNIOR CONCÓRDIA	29	X	8	EEB SÃO LUIZ UNIÃO DO OESTE	A
2	10:15	COLÉGIO SUPERAÇÃO VIDEIRA	14	X	29	EEB PADRE NOBRE LUZERNA	A
3	11:30	COLÉGIO MURIALDO ARARANGUÁ	5	X	32	COLÉGIO MARISTA FREI ROGÉRIO JOAÇABA	C
4	14:00	COLÉGIO MARISTA SÃO FRANCISCO CHAPECÓ	10	X	15	INSTITUTO FEDERAL CATARINENSE CAMBORIÚ	C
5	15:15	EEB PRES JOAO GOULART BALNEÁRIO CAMBORIÚ	43	X	4	EEB LUIZ BERTOLI TAIÓ	D
6	16:30	EEB MARIA KONDER BORNHAUSEN MASSARANDUBA	0	X	W	EEB CONS ASTROGILDO O. AGUIAR BARRA VELHA	D
7	17:45	EEB CLAUDINO CRESTANI PALMA SOLA	32	X	19	EEB EVERARDO BACKHEUSER DESCANSO	B
8	19:00	COLÉGIO MARISTA SEDE-CRICIÚMA	32	X	19	EEB VIDAL RAMOS JUNIOR LAGES	B

RESULTADOS DO DIA 13/7/2022 – QUARTA-FEIRA

Local: Ginásio do SESC

Rua Presidente Kenedy, 850 – Bairro Pio Corrêa

Nº JG	HORA	MUNICÍPIO				MUNICÍPIO	CHAVE
9	9:00	EEB MARIA KONDER BORNHAUSEN MASSARANDUBA	0	X	W	EEB LUIZ BERTOLI TAIÓ	D
10	10:15	EEB CONS ASTROGILDO O. AGUIAR BARRA VELHA	15	X	37	EEB PRES JOAO GOULART BALNEÁRIO CAMBORIÚ	D
11	11:30	COLÉGIO SUPERAÇÃO VIDEIRA	18	X	10	EEB SÃO LUIZ UNIÃO DO OESTE	A
12	14:00	EEB PADRE NOBRE LUZERNA	25	X	29	EEB VIDAL RAMOS JÚNIOR CONCÓRDIA	A
13	15:15	COLÉGIO MARISTA SÃO FRANCISCO CHAPECÓ	13	X	30	COLÉGIO MARISTA FREI ROGÉRIO JOAÇABA	C
14	16:30	INSTITUTO FEDERAL CATARINENSE CAMBORIÚ	10	X	8	COLÉGIO MURIALDO ARARANGUÁ	C
15	17:45	COLÉGIO MARISTA SEDE	26	X	11	EEB EVERARDO BACKHEUSER DESCANSO	B
16	19:00	EEB VIDAL RAMOS JUNIOR LAGES	10	X	26	EEB CLAUDINO CRESTANI PALMA SOLA	B

**RESULTADOS DO DIA 14/7/2022 – QUINTA-FEIRA**

Local: Ginásio do SESC

Rua Presidente Kenedy, 850 – Bairro Pio Corrêa

Nº JG	HORA	MUNICÍPIO				MUNICÍPIO	CHAVE
17	9:00	COLÉGIO MARISTA FREI ROGÉRIO JOAÇABA	25	X	2	INSTITUTO FEDERAL CATARINENSE CAMBORIU	C
18	10:15	COLÉGIO MURIALDO ARARANGUÁ	8	X	21	COLÉGIO MARISTA SÃO FRANCISCO CHAPECÓ	C
19	11:30	EEB LUIZ BERTOLI TAIÓ	12	X	37	EEB CONS ASTROGILDO O. AGUIAR BARRA VELHA	D
21	15:15	EEB SÃO LUIZ UNIÃO DO OESTE	7	X	30	EEB PADRE NOBRE LUZERNA	A
22	16:30	EEB VIDAL RAMOS JÚNIOR CONCÓRDIA	25	X	10	COLÉGIO SUPERAÇÃO VIDEIRA	A
23	17:45	EEB EVERARDO BACKHEUSER DESCANSO	12	X	25	EEB VIDAL RAMOS JUNIOR LAGES	B
24	19:00	EEB CLAUDINO CRESTANI PALMA SOLA	29	X	20	COLÉGIO MARISTA SEDE-CRICIÚMA	B

RESULTADOS DO DIA 15/7/2022 – SEXTA-FEIRA

Local: Ginásio do SESC

Rua Presidente Kenedy, 850 – Bairro Pio Corrêa

Nº JG	HORA	MUNICÍPIO				MUNICÍPIO	CHAVE
25	8:30	EEB VIDAL RAMOS JR. CONCÓRDIA	19	X	20	EEB CONS ASTROGILDO O. AGUIAR BARRA VELHA	ELIM
26	9:45	EEB PRES JOAO GOULART BALNEÁRIO CAMBORIÚ	28	X	21	EEB PADRE NOBREGA LUZERNA	ELIM
27	11:00	EEB CLAUDINO CRESTANI PALMA SOLA	29	X	8	INSTITUTO FEDERAL CATARINENSE CAMBORIU	ELIM
28	12:15	COLÉGIO MARISTA FREI ROGÉRIO JOAÇABA	31	X	16	COLÉGIO MARISTA – SEDE CRICIÚMA	ELIM

RESULTADOS DO DIA 16/7/2022 – SÁBADO

Local: Ginásio Municipal

Av Santos Dumont, frente 1100 – Bairro São Luis

Nº JG	HORA	MUNICÍPIO				MUNICÍPIO	CHAVE
31	8:30	EEB CONS ASTROGILDO O. AGUIAR BARRA VELHA	13	X	21	COLÉGIO MARISTA FREI ROGÉRIO JOAÇABA	3º/4º
32	9:45	EEB CLAUDINO CRESTANI PALMA SOLA	16	X	31	EEB PRES JOAO GOULART BALNEÁRIO CAMBORIÚ	1º/2º



MODALIDADE ENCERRADA

 15 a 17 anos Jogos Escolares de Santa Catarina		HANDEBOL FEMININO	Escola Campeã EEB PRES JOAO GOULART BALNEÁRIO CAMBORIÚ
CLASS	NOME	MUNICÍPIO	
1º	EEB PRES JOAO GOULART	BALNEÁRIO CAMBORIÚ	
2º	EEB CLAUDINO CRESTANI	PALMA SOLA	
3º	COLÉGIO MARISTA FREI ROGÉRIO	JOAÇABA	
4º	EEBCONSASTROGILDO AGUIAR	BARRAVELHA	
5º	EEBVIDALRAMOS JÚNIOR	CONCÓRDIA	
6º	EEBPADRENOBREGA	LUZERNA	
7º	COLÉGIO MARISTA	CRICIÚMA	
8º	INSTITUTO FEDERAL CATARINENSE	CAMBORIÚ	
9º	COLÉGIOMARISTA SÃOFRANCISCO	CHAPECÓ	
10º	EEBVIDALRAMOS JUNIOR	LAGES	
11º	COLÉGIO SUPERAÇÃO	VIDEIRA	
12º	EEBLUIZ BERTOLI	TAIÓ	
13º	EEBEVERARDO BACKHEUSER	DESCANSO	
14º	COLÉGIO MURIALDO	ARARANGUÁ	
15º	EEBSÃO LUIZ	UNIÃO DO OESTE	

**VOLEIBOL
MASCULINO**Local: Ginásio da EMEB LUIZ LAZZARIN
Rua:Luís Carolli,476 – Bairro Vila Isabel**RESULTADOS DO DIA 12/7/2022 – TERÇA FEIRA**Local:Ginásio da EMEB LUIZ LAZZARIN
Rua:Luís Carolli, 476 – Bairro Vila Isabel

Nº JG	HORA	MUNICÍPIO				MUNICÍPIO	CHAVE
1	9:00	EEB PROFª VALDETE INÊS PIAZERA JARAGUÁ DO SUL	0	X	2	COLÉGIO BARÃO DO RIO BRANCO BLUMENAU	A
Parciais: 19/25 – 17/25							
2	10:15	EEB NOSSA SENHORA DA SALETE MARAVILHA	2	X	0	INSTITUTO FEDERAL CATARINENSE VIDEIRA	A
Parciais: 25/11 – 25/17							
3	11:30	EEB PRINCESA ISABEL MORRO DA FUMAÇA	2	X	1	EEB ALFREDO ZIMMERMANN GUARAMIRIM	B
Parciais: 25/12 – 16/25 – 15/7							
4	14:00	EEB LEOPOLDO JACOBSEN TAIÓ	2	X	0	EEB PROFª NEUSA MASSOLINI XAXIM	B
Parciais: 25/22 – 25/21							
5	15:15	EEB IRMÃ WIENFRIDA CATANDUVAS	1	X	2	COLÉGIO P.M. FELICIANO N. PIRES LAGES	C
Parciais: 25/22 – 11/25 – 12/15							
6	16:30	EEB PE VENDELINO SEIDEL IPORÃ DO OESTE	0	X	2	EEB FREI GODOFREDO GASPAR	C
Parciais: 12/25 – 13/25							
7	17:45	EEB ANISIO V. DE FREITAS STO AMARO DA IMPERATRIZ	2	X	0	COL SANTO ANTÔNIO JOINVILLE	D
Parciais: 25/22 – 25/14							
8	19:00	COLÉGIO MARISTA SEDE-CRICIÚMA	0	X	2	EEB BELA VISTA SÃO JOSÉ	D
Parciais: 13/25 – 9/25							



RESULTADOS DO DIA 13/7/2022 – QUARTA-FEIRA

Local: Ginásio da EMEB LUIZ LAZZARIN
Rua: Luís Carolli, 476 – Bairro Vila Isabel

Nº JG	HORA	MUNICÍPIO				MUNICÍPIO	CHAVE
9	9:00	EEB LEOPOLDO JACOBSEN TAIÓ	0	X	2	EEB ALFREDO ZIMMERMANN GUARAMIRIM	B
Parciais: 22/25 – 12/25							
10	10:15	EEB PROFª NEUSA MASSOLINI XAXIM	0	X	2	EEB PRINCESA ISABEL MORRO DA FUMAÇA	B
Parciais: 5/25 – 12/25							
11	11:30	EEB PE VENDELINO SEIDEL IPORÃ DO OESTE	0	X	2	COLÉGIO P.M. FELICIANO N. PIRES LAGES	C
Parciais: 21/25 – 13/25							
12	14:00	EEB FREI GODOFREDO GASPAR	2	X	0	EEB IRMÃ WIENFRIDA CATANDUVAS	C
Parciais: 25/17 – 25/11							
13	15:15	EEB NOSSA SENHORA DA SALETE MARAVILHA	0	X	2	COLÉGIO BARÃO DO RIO BRANCO BLUMENAU	A
Parciais: 9/25 – 8/25							
14	16:30	INSTITUTO FEDERAL CATARINENSE VIDEIRA	0	X	2	EEB PROFª VALDETE INÊS PIAZERA JARAGUÁ DO SUL	A
Parciais: 19/25 – 13/25							
15	17:45	COLÉGIO MARISTA SEDE-CRICÍUMA	0	X	2	COL SANTO ANTÔNIO JOINVILLE	D
Parciais: 23/25 – 16/25							
16	19:00	EEB BELA VISTA SÃO JOSÉ	2	X	0	EEB ANISIO V. DE FREITAS STO AMARO DA IMPERATRIZ	D
Parciais: 25/10 – 25/18							

**RESULTADOS DO DIA 14/7/2022 – QUINTA-FEIRA**

Local: Ginásio da EMEB LUIZ LAZZARIN
 Rua: Luís Carolli, 476 – Bairro Vila Isabel

Nº JG	HORA	MUNICÍPIO				MUNICÍPIO	CHAVE
17	9:00	COLÉGIO P.M. FELICIANO N. PIRES LAGES	0	X	2	EEB FREI GODOFREDO GASPAR	C
Parciais: 17/25 – 16/25							
18	10:15	EEB IRMÃ WIENFRIDA CATANDUVAS	0	X	2	EEB PE VENDELINO SEIDEL IPORÃ DO OESTE	C
Parciais: 25/27 – 21/25							
19	11:30	COLÉGIO BARÃO DO RIO BRANCO BLUMENAU	2	X	0	INSTITUTO FEDERAL CATARINENSE VIDEIRA	A
Parciais: 25/9 – 25/9							
20	14:00	EEB PROFª VALDETE INÊS PIAZERA JARAGUÁ DO SUL	2	X	0	EEB NOSSA SENHORA DA SALETE MARAVILHA	A
Parciais: 25/18 – 25/23							
21	15:15	EEB ALFREDO ZIMMERMANN GUARAMIRIM	2	X	1	EEB PROFESSORA NEUSA MASSOLINI XAXIM	B
Parciais: 18/25 – 27/25 – 15/10							
22	16:30	EEB PRINCESA ISABEL MORRO DA FUMAÇA	2	X	0	EEB LEOPOLDO JACOBSEN TAIÓ	B
Parciais: 25/14 – 25/12							
23	17:45	COL SANTO ANTÔNIO JOINVILLE	0	X	2	EEB BELA VISTA SÃO JOSÉ	D
Parciais: 18/25 – 20/25							
24	19:00	EEB ANISIO V. DE FREITAS STO AMARO DA IMPERATRIZ	2	X	0	COLÉGIO MARISTA SEDE-CRICIÚMA	D
Parciais: 25/13 – 25/14							

**RESULTADOS DO DIA 15/7/2022 – SEXTA-FEIRA**

Local: Ginásio da EMEB LUIZ LAZZARIN
Rua: Luís Carolli, 476 – Bairro Vila Isabel

Nº JG	HORA	MUNICÍPIO				MUNICÍPIO	CHAVE
25	8:30	EEB FREI GODOFREDO GASPAR	2	X	0	EEB ALFREDO ZIMMERMANN GUARAMIRIM	ELIM
Parciais: 25/18 – 25/20							
26	9:45	EEB PRINCESA ISABEL MORRO DA FUMAÇA	2	X	1	COL. P.M. FELICIANO N. PIRES LAGES	ELIM
Parciais: 22/25 – 25/22 – 15/10							
27	11:00	EEB BELA VISTA SÃO JOSÉ	2	X	0	EEB PROFª VALDETE I. PIAZERA JARAGUÁ DO SUL	ELIM
Parciais: 25/19 – 25/15							
28	12:15	EEB ANISIO V. DE FREITAS STO AMARO DA IMPERATRIZ	0	X	2	COL. BARÃO DO RIO BRANCO BLUMENAU	ELIM
Parciais: 15/25 – 9/25							
29	17:00	COL. BARÃO DO RIO BRANCO BLUMENAU	2	X	0	EEB PRINCESA ISABEL MORRO DA FUMAÇA	S/F
Parciais: 25/22 – 25/12							
30	18:15	EEB BELA VISTA SÃO JOSÉ	2	X	0	EEB FREI GODOFREDO GASPAR	S/F
Parciais: 25/18 – 27/25							

RESULTADOS DO DIA 16/7/2022 – SÁBADO

Local: Ginásio da EMEB LUIZ LAZZARIN
Rua: Luís Carolli, 476 – Bairro Vila Isabel

Nº JG	HORA	MUNICÍPIO				MUNICÍPIO	CHAVE
31	9:00	EEB PRINCESA ISABEL MORRO DA FUMAÇA	0	X	2	EEB FREI GODOFREDO GASPAR	3º/4º
Parciais: 5/25 – 18/25							
32	10:15	COL. BARÃO DO RIO BRANCO BLUMENAU	0	X	2	EEB BELA VISTA SÃO JOSÉ	1º/2º
Parciais: 22/25 – 17/25							



MODALIDADE ENCERRADA

		VOLEIBOL MASCULINO	Escola Campeã
			EEB BELA VISTA SÃOJOSÉ
CLASS	NOME	MUNICÍPIO	
1º	EEB BELA VISTA	SÃOJOSÉ	
2º	COLÉGIO BARÃO DO RIO BRANCO	BLUMENAU	
3º	EEB FREI GODOFREDO	GASPAR	
4º	EEBPRINCESAISABEL	MORRODAFUMAÇA	
5º	COLÉGIOP.M. FELICIANO NUNES PIRES	LAGES	
6º	EEBALFREDOZIMMERMANN	GUARAMIRIM	
7º	EEB PROF VALDETE INÊS PIAZERA	JARAGUÁ DO SUL	
8º	EEBANISIOV DE FREITAS	STOAMARODAIMPERATRIZ	
9º	EEBNOSSASENHORADASALETE	MARAVILHA	
10º	EEBLEOPOLDOJACOBSEN	TAIÓ	
11º	EEBPEVENDELINOSEIDEL	/IPORÃDOOESTE	
12º	COLÉGIOMARISTA	CRICIÚMA	
13º	EEBPROFESSORANEUSAMASSOLINI	XAXIM	
14º	EEBIRMÄWIENFRIDA	CATANDUVAS	
15º	COLSANTOANTÔNIO	JOINVILLE	
16º	INSTITUTOFEDERALCATARINENSE	VIDEIRA	

**VOLEIBOL
FEMININO**Local: G.E. da Sociedade Recreativa MAMPITUBA
Rodovia SC-466 Bairro São Simão/Criciúma**RESULTADOS DO DIA 12/7/2022 – TERÇA FEIRA**Local: G.E. da Sociedade Recreativa MAMPITUBA
Rodovia SC-466 Bairro São Simão/Criciúma

Nº JG	HORA	MUNICÍPIO				MUNICÍPIO	CHAVE
1	9:00	EEB SARA CASTELHANO KLEINKAUF GUARACIABA	2	X	0	COLÉGIO BONJA JOINVILLE	A
Parciais: 25/9 – 25/16							
2	10:15	EEB PROFª JUREMA SAVI MILANEZ QUILOMBO	0	X	2	COLÉGIO LUT. SANTÍSSIMA TRINDADE JOAÇABA	A
Parciais: 6/25 -8/25							
3	11:30	INSTITUTO ESTADUAL DE EDUCAÇÃO FLORIANÓPOLIS	2	X	0	EEB JULIUS KARSTEN JARAGUÁ DO SUL	B
Parciais: 25/10 – 25/12							
4	14:00	EEB FRANCISCO MAZZOLA NOVA TRENTO	2	X	0	EEB JOSE MARCOLINO ECKERT PINHALZINHO	B
Parciais: 25/4 – 25/7							
5	15:15	EEB RODRIGUES ALVES SAUDADES	2	X	0	COLÉGIO SANTA ROSA DE LIMA LAGES	C
Parciais: 25/10 – 25/21							
6	16:30	COLEGIO CARLOS D. ANDRADE FRAIBURGO	2	X	0	EEB LUIZ TRAMONTIN FORQUILINHA	C
Parciais: 25/22 – 25/19							
7	17:45	EEB OSNI PAULINO DA SILVA ANCHIETA	2	X	0	EEB SILVA JARDIM ALFREDO WAGNER	D
Parciais: 25/19 – 25/13							
8	19:00	COLÉGIO EVANGÉLICO JARAGUÁ JARAGUÁ DO SUL	0	X	2	COLÉGIO UNESC SEDE	D
Parciais: 14/25 – 17/25							



RESULTADOS DO DIA 13/7/2022 – QUARTA-FEIRA

Local: G.E. da Sociedade Recreativa MAMPITUBA
Rodovia SC-466 Bairro São Simão/Criciúma

Nº JG	HORA	MUNICÍPIO				MUNICÍPIO	CHAVE
9	9:00	EEB FRANCISCO MAZZOLA NOVA TRENTO	2	X	0	EEB JULIUS KARSTEN JARAGUÁ DO SUL	B
Parciais: 25/11 – 25/9							
10	10:15	EEB JOSE MARCOLINO ECKERT PINHALZINHO	1	X	2	INSTITUTO ESTADUAL DE EDUCAÇÃO FLORIANÓPOLIS	B
Parciais: 27/29 – 25/20 – 10/15							
11	11:30	COLEGIO CARLOS D. ANDRADE FRAIBURGO	0	X	2	COLÉGIO SANTA ROSA DE LIMA LAGES	C
Parciais: 11/25 – 10/25							
12	14:00	EEB LUIZ TRAMONTIN FORQUILINHA	0	X	2	EEB RODRIGUES ALVES SAUDADES	C
Parciais: 4/25 – 9/25							
13	15:15	EEB PROFª JUREMA SAVI MILANEZ QUILOMBO	0	X	2	COLÉGIO BONJA JOINVILLE	A
Parciais: 14/25 – 9/25							
14	16:30	COLÉGIO LUTERANO S. TRINDADE JOAÇABA	0	X	2	EEB SARA CASTELHANO KLEINKAUF GUARACIABA	A
Parciais: 12/25 – 17/25							
15	17:45	EEB SILVA JARDIM ALFREDO WAGNER	0	X	2	COLÉGIO EVANGÉLICO JARAGUÁ JARAGUÁ DO SUL	D
Parciais: 16/25 – 4/25							
16	19:00	EEB OSNI PAULINO DA SILVA ANCHIETA	0	X	2	COLÉGIO UNESC SEDE-CRICIÚMA	D
Parciais: 12/25 – 15/25							



RESULTADOS DO DIA 14/7/2022 – QUINTA-FEIRA

Local: G.E. da Sociedade Recreativa MAMPITUBA
Rodovia SC-466 Bairro São Simão/Criciúma

Nº JG	HORA	MUNICÍPIO				MUNICÍPIO	CHAVE
17	9:00	COLÉGIO SANTA ROSA DE LIMA LAGES	2	X	0	EEB LUIZ TRAMONTIN FORQUILINHA	C
Parciais: 25/5 – 25/11							
18	10:15	EEB RODRIGUES ALVES SAUDADES	2	X	0	COLEGIO CARLOS D.ANDRADE FRAIBURGO	C
Parciais: 25/9 – 25/14							
19	11:30	COLÉGIO BONJA JOINVILLE	1	X	2	COLÉGIO LUTERANO S. TRINDADE JOAÇABA	A
Parciais: 25/22 – 7/25 – 7/15							
20	14:00	EEB SARA CASTELHANO KLEINKAUF GUARACIABA	2	X	0	EEB PROFª JUREMA SAVI MILANEZ QUILOMBO	A
Parciais: 25/2 – 25/2							
21	15:15	EEB JULIUS KARSTEN JARAGUÁ DO SUL	0	X	2	EEB JOSE MARCOLINO ECKERT PINHALZINHO	B
Parciais: 9/25 – 17/25							
22	16:30	INSTITUTO ESTADUAL DE EDUCAÇÃO FLORIANÓPOLIS	0	X	2	EEB FRANCISCO MAZZOLA NOVA TRENTO	B
Parciais: 7/25 – 9/25							
23	17:45	COLÉGIO EVANGÉLICO JARAGUÁ JARAGUÁ DO SUL	2	X	0	EEB OSNI PAULINO DA SILVA ANCHIETA	D
Parciais: 25/4 – 25/6							
24	19:00	COLÉGIO UNESC SEDE-CRICIÚMA	W	X	0	EEB SILVA JARDIM ALFREDO WAGNER	D

**RESULTADOS DO DIA 15/7/2022 – SEXTA-FEIRA**

Local: G.E. da Sociedade Recreativa MAMPITUBA
Rodovia SC-466 Bairro São Simão/Criciúma

Nº JG	HORA	MUNICÍPIO				MUNICÍPIO	CHAVE
25	8:30	EEB FRANCISCO MAZZOLA NOVA TRENTO	2	X	0	COL. SANTA ROSA DE LIMA LAGES	ELIM
Parciais: 25/11 – 28/26							
26	9:45	EEB SARA C. KLEINKAUF GUARACIABA	2	X	0	COL. EVANGÉLICO JARAGUÁ JARAGUÁ DO SUL	ELIM
Parciais: 25/18 – 26/24							
27	11:00	EEB RODRIGUES ALVES SAUDADES	2	X	0	INST. ESTADUAL DE EDUCAÇÃO FLORIANÓPOLIS	ELIM
Parciais: 25/21 – 25/11							
28	12:15	COLÉGIO UNESC SEDE-CRICIÚMA	2	X	0	COL. LUTERANO S. TRINDADE JOAÇABA	ELIM
Parciais: 25/13 – 25/13							
29	17:00	EEB FRANCISCO MAZZOLA NOVA TRENTO	0	X	2	EEB SARA C. KLEINKAUF GUARACIABA	S/F
Parciais: 16/25 – 12/25							
30	18:15	EEB RODRIGUES ALVES SAUDADES	0	X	2	COLÉGIO UNESC SEDE-CRICIÚMA	S/F
Parciais: 16/25 – 20/25							

RESULTADOS DO DIA 16/7/2022 – SÁBADO

Local: Ginásio da S.R. MAMPITUBA
Rodovia SC-466 Bairro São Simão/Criciúma

Nº JG	HORA	MUNICÍPIO				MUNICÍPIO	CHAVE
31	9:00	EEB FRANCISCO MAZZOLA NOVA TRENTO	2	X	0	EEB RODRIGUES ALVES SAUDADES	3º/4º
Parciais: 25/10 – 25/17							
32	10:15	EEB SARA C. KLEINKAUF GUARACIABA	2	X	1	COLÉGIO UNESC SEDE-CRICIÚMA	1º/2º
Parciais: 25/21 – 19/25 – 15/9							



MODALIDADE ENCERRADA

		VOLEIBOL FEMININO	Escola Campeã
			EEB SARA CASTELHANO KLEINKAUF GUARACIABA
CLASS	NOME	MUNICÍPIO	
1º	EEB SARA CASTELHANO KLEINKAUF	GUARACIABA	
2º	COLÉGIO UNESC	CRICIÚMA	
3º	EEB FRANCISCO MAZZOLA	NOVATRENTO	
4º	EEBRODRIGUESALVES	SAUDADES	
5º	COLÉGIOEVANGÉLICOJARAGUÁ	JARAGUÁDOSUL	
6º	COLÉGIOSANTAROSADELIMA	LAGES	
7º	INSTITUTOESTADUALDEEDUCAÇÃO	FLORIANÓPOLIS	
8º	COLLUTERANOSANTÍSSIMATRINDAD	JOAÇABA	
9º	COLÉGIOBONJA	JOINVILLE	
10º	EEBJOSEMARCOLINOECKERT	PINHALZINHO	
11º	EEBOSNIPALINODA SILVA	ANCHIETA	
12º	COL CARLOSDRUMONDDEANDRADE	FRAIBURGO	
13º	EEBLUIZTRAMONTIN	FORQUILINHA	
14º	EEBJULIUSKARSTEN	JARAGUÁDOSUL	
15º	EEBPROFJUREMASAVIMILANEZ	QUILOMBO	